





V tejto príručke sa pred niektorými informáciami nachádza symbol **POZNAMKA**. Tieto informácie vám pomôžu predísť poškodeniu vozidla, majetku alebo životného prostredia.

Symbols    na štítkoch na vašom vozidle upozorňujú na potrebu prečítať si túto užívateľskú príručku v záujme správneho a bezpečného používania vozidla.

Symbol   podľa farby signalizuje „nebezpečenstvo“ (červená), „výstrahu“ (oranžová) alebo „upozornenie“ (žltá).

 **Bezpečnostné štítky** Str. 105

## Niekoľko slov o bezpečnosti

Vaša bezpečnosť a bezpečnosť iných osôb je veľmi dôležitá. Bezpečná prevádzka tohto vozidla je dôležitá zodpovednosť.

Abyste mohli robiť informované rozhodnutia v otázkach bezpečnosti, poskytujeme prevádzkové postupy a iné informácie na štítkoch aj v tejto príručke. Tieto informácie vás upozorňujú na možné riziko zranenia seba alebo iných osôb.



Nie je samozrejme možné upozorniť vás na všetky riziká spojené s prevádzkou alebo údržbou vozidla. Musíte použiť svoj vlastný úsudok.

Tieto dôležité bezpečnostné informácie nájdete v rôznych formách, vrátane nasledujúcich:

- **Bezpečnostné štítky** - na vozidle.
- **Bezpečnostné hlásenia** – pred takýmito informáciami sa nachádza symbol bezpečnostného varovania  a jedno z troch signálnych slov: **NEBEZPEČENSTVO**, **VÝSTRAHA** alebo **POZOR**. Význam týchto signálnych slov:

 **NEBEZPEČENSTVO** V prípade nedodržania pokynov HROZÍ riziko VÁŽNEHO ZRANENIA alebo SMRTI.

 **VÝSTRAHA** V prípade nedodržania pokynov MÔŽE hroziť riziko VÁŽNEHO ZRANENIA alebo SMRTI.

  **VÝSTRAHA** V prípade nedodržania pokynov MÔŽE hroziť riziko VÁŽNEHO ZRANENIA alebo SMRTI.

 **POZOR** V prípade nedodržania pokynov MÔŽE hroziť riziko ZRANENIA.

- **Bezpečnostné nadpisy** - napríklad Dôležité bezpečnostné opatrenia.
- **Časť o bezpečnosti** - napríklad časť Bezpečná jazda.
- **Pokyny** - ako používať toto vozidlo správne a bezpečne.

Celá táto príručka obsahuje množstvo dôležitých bezpečnostných informácií – prečítajte si ich pozorne.

## **Zariadenia na záznam údajov udalostí**

Vozidlo je vybavené viacerými zariadeniami, ktoré sa označujú ako zariadenia na záznam údajov udalostí. Tieto zariadenia zaznamenávajú rôzne typy aktuálnych údajov o vozidle, napríklad aktiváciu predných airbagov systému SRS alebo poruchu komponentov systému SRS. Majiteľom týchto údajov je vlastník vozidla a prístup iných osôb k týmto údajom je možný len vtedy, keď to vyžaduje legislatíva alebo ak to povolí vlastník vozidla.

K týmto údajom však môže mať prístup aj spoločnosť Honda, jej autorizovaní predajcovia a servisní technici, zamestnanci, zástupcovia a dodávatelia pre účely technickej diagnostiky, výskumu a vývoja týkajúceho sa vozidla.

## **Zariadenia na záznam servisnej diagnostiky**

Vozidlo je vybavené servisnými zariadeniami, ktoré zaznamenávajú informácie o výkone hnacieho ústrojenstva a jazdných podmienkach. Tieto údaje môžu technikom pomôcť diagnostikovať a opraviť vozidlo alebo vykonať jeho údržbu. Prístup iných osôb k týmto informáciám je možný len vtedy, keď to vyžaduje legislatíva alebo ak to povolí vlastník vozidla.

K týmto údajom však môže mať prístup aj spoločnosť Honda, jej autorizovaní predajcovia a servisní technici, zamestnanci, zástupcovia a dodávatelia pre účely technickej diagnostiky, výskumu a vývoja týkajúceho sa vozidla.

Táto užívateľská príručka predstavuje trvalú súčasť vozidla a v prípade ďalšieho predaja vozidla sa musí odovzdať spolu s vozidlom.

V tejto užívateľskej príručke sa nachádzajú informácie o všetkých modeloch vozidla. Môžete tu nájsť aj popis zariadení a funkcií, ktorými nie je váš model vybavený.

Obrázky v tejto užívateľskej príručke znázorňujú funkcie a zariadenia, ktorými sú vybavené niektoré modely, avšak nie všetky. Váš model nemusí byť vybavený niektorými z týchto funkcií.

Informácie a technické údaje obsiahnuté v tejto publikácii boli platné v čase schválenia do tlače. Spoločnosť Honda Motor Co., Ltd. si však vyhradzuje právo na zrušenie alebo zmenu technických údajov alebo prevedenia kedykoľvek bez predchádzajúceho oznámenia a bez akéhokoľvek súvisiaceho záväzku.

Táto príručka obsahuje informácie o modeloch s pravostranným aj ľavostranným riadením. Obrázky v príručke však väčšinou znázorňujú modely s ľavostranným riadením.

## ➤ Bezpečná jazda Str. 41

Pred bezpečnú jazdu Str. 42      Bezpečnostné pásy Str. 46      Airbagy Str. 58  
Bezpečnostné štítky Str. 105

## ➤ Prístrojový panel Str. 107

Indikátory Str. 108      Ukazovatele a rozhranie s informáciami pre vodiča Str. 159

## ➤ Ovládacie prvky Str. 185

Hodiny Str. 186      Zamknutie a odomknutie dverí Str. 188  
Strešné okno \* Str. 216  
Nastavenie sedadiel Str. 243      Interiérové svetlá/prvky komfortnej výbavy interiéru Str. 252

## ➤ Funkcie Str. 283

Audiosystém \* Str. 284      Základná obsluha audio systému Str. 290, 315  
Prispôbitelné funkcie Str. 388, 396

## ➤ Riadenie Str. 483

Pred jazdou Str. 484      Ťahanie prívesu Str. 488  
Parkovanie vozidla Str. 641      Zadná kamera s viacerými pohľadmi \* Str. 652  
Vozidlá s turbomotori Str. 659

## ➤ Údržba Str. 661

Pred vykonaním údržby Str. 662      Systém pripomenutia servisu \* Str. 665  
Údržba pod kapotou Str. 682      Výmena žiaroviek Str. 702  
Akumulátor Str. 722      Starostlivosť o diaľkový vysielač Str. 727  
Príslušenstvo a úpravy Str. 738

## ➤ Zvládanie neočakávaných situácií Str. 741

Nástroje Str. 742      Ak dostanete defekt Str. 744  
Radiaca páka sa nedá pohnúť Str. 776      Prehrievanie Str. 779  
Keď nemôžete odomknúť dverka otvoru na dopĺňanie paliva Str. 800

## ➤ Informácie Str. 803

Technické údaje Str. 804      Identifikačné čísla Str. 808

# Obsah

Pop-up Hood System (Systém „vyskakujúcej“ kapoty)\* Str. 71 Bezpečnosť detí Str. 74 Nebezpečenstvo výfukových plynov Str. 104

Výklopné dvere Str. 204  
Obsluha spínačov okolo volantu Str. 218  
Systém kúrenia\* Str. 270

Systém zabezpečenia Str. 207  
Systém klimatizácie\* Str. 275

Otváranie a zatváranie okien Str. 212  
Nastavenie zrkadiel Str. 240

Chybové hlásenia audiosystému Str. 380  
Telefónny systém hands-free Str. 430, 451

Všeobecné informácie o audiosystéme Str. 382

Počas jazdy Str. 493  
Tankovanie Str. 654

Honda Sensing\* Str. 562  
Spotreba paliva a emisie CO<sub>2</sub> Str. 658

Brzdenie Str. 632

Systém monitorovania oleja\* Str. 670  
Kontrola a údržba líšt stieračov Str. 711  
Údržba systému kúrenia\*/systému klimatizácie\* Str. 729

Plán údržby\* Str. 674  
Kontrola a údržba pneumatík Str. 716  
Čistenie Str. 732

Manipulácia so zdvihákom Str. 767  
Indikátor, rozsvieti sa/bliká Str. 782  
Keď nemôžete otvoriť výklopné dvere Str. 801

Motor nenašartuje Str. 768  
Poistky Str. 790

Štartovanie pomocou štartovacích káblov Str. 772  
Núdzové odťahovanie Str. 797  
Tankovanie Str. 802

Zariadenia emitujúce rádiové vlny\* Str. 811  
Vyhlásenie o zhode ES – prehľad obsahu\* Str. 823

Stručná referenčná príručka Str. 4

Bezpečná jazda Str. 41

Prístrojový panel Str. 107

Ovládacie prvky Str. 185

Funkcie Str. 283

Riadenie Str. 483

Údržba Str. 661

Zvládanie neočakávaných situácií Str. 741

Informácie Str. 803

Register Str. 827

# Vizuálny register

Typ vozidla s ľavostranným riadením

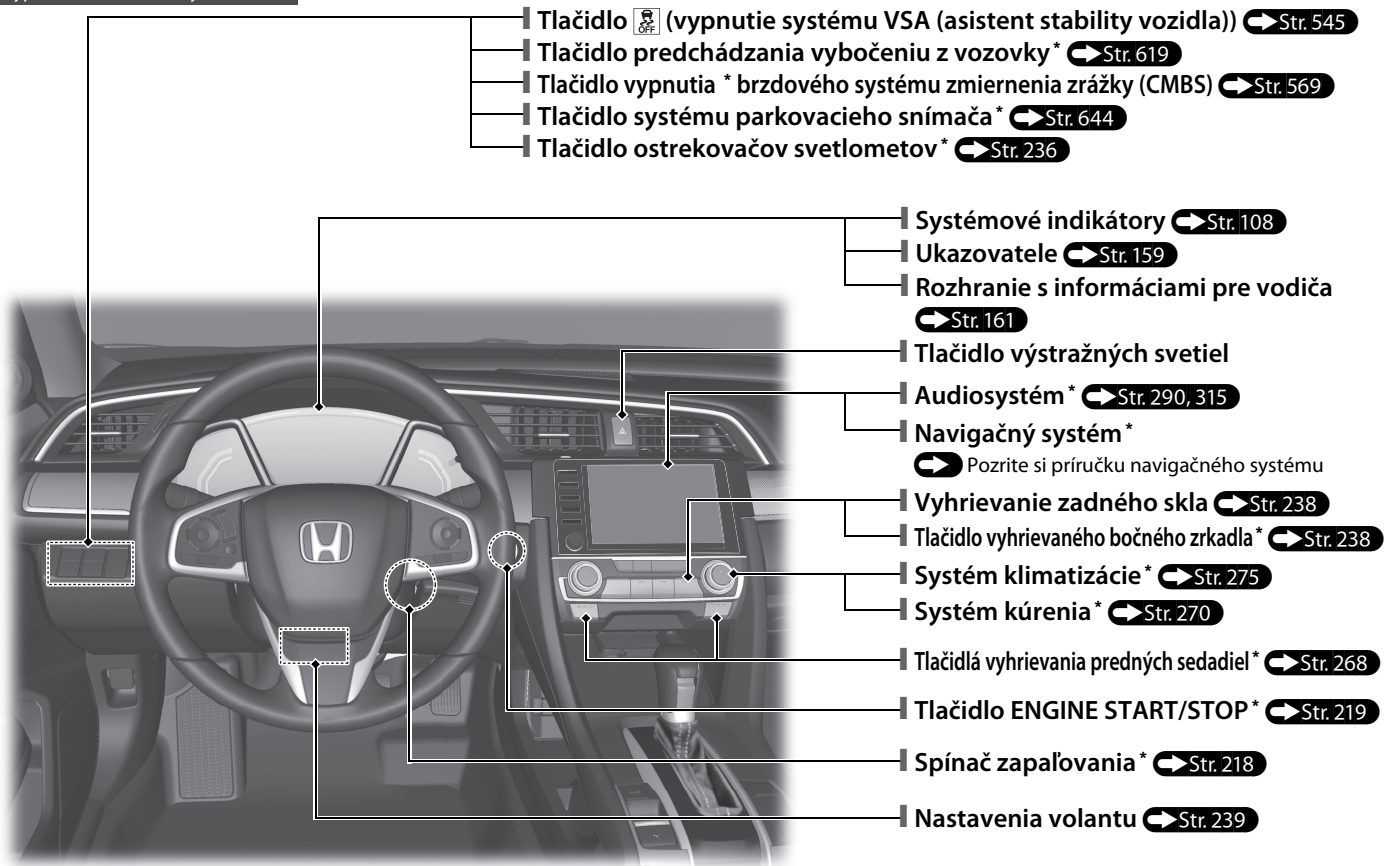

Typ vozidla s pravostranným riadením

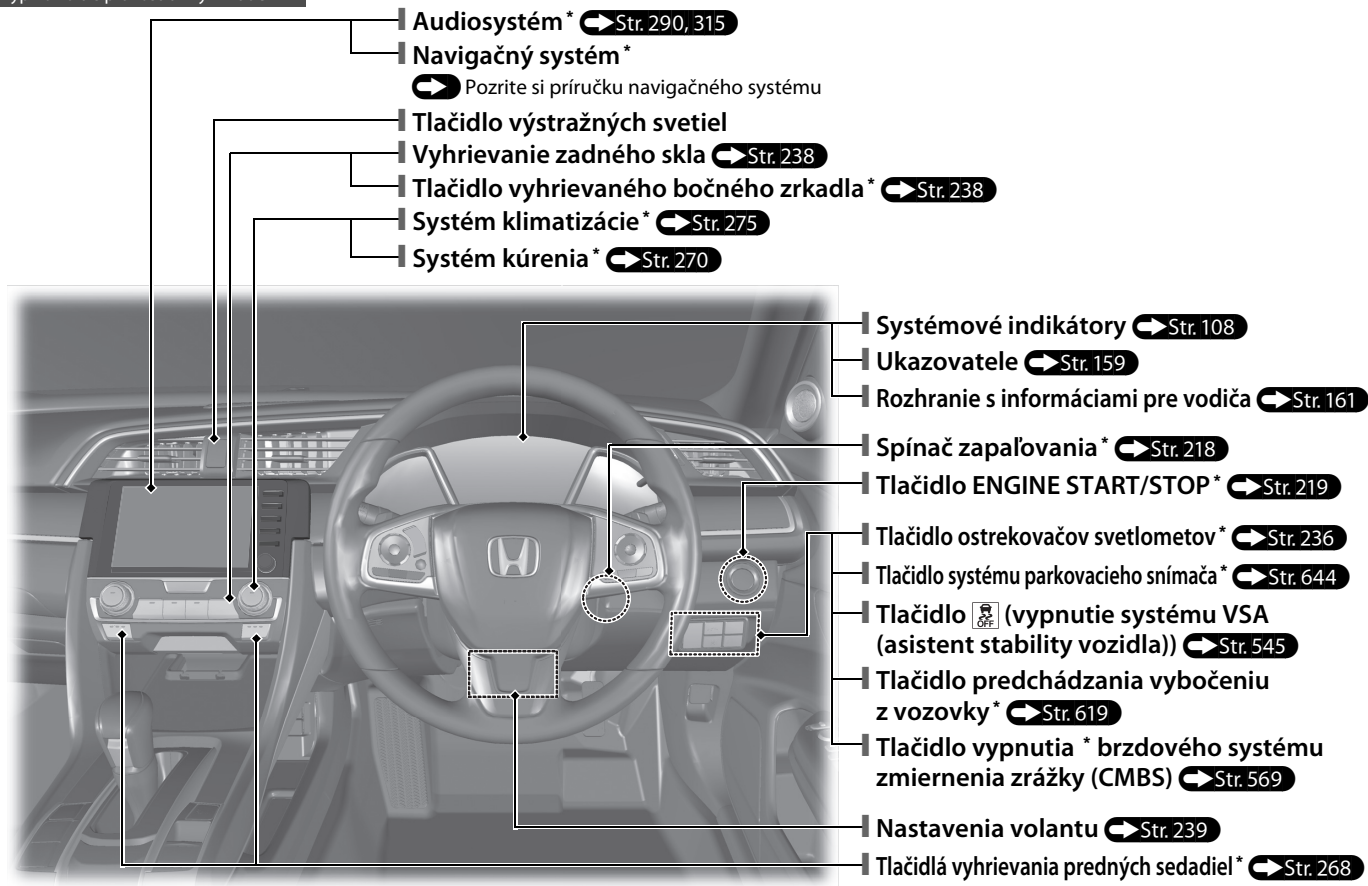

Audiosystém \* ➔ Str. 290, 315

Navigačný systém \*

➔ Pozrite si príručku navigačného systému

Tlačidlo výstražných svetiel

Vyhrievanie zadného skla ➔ Str. 238

Tlačidlo vyhrievaného bočného zrkadla \* ➔ Str. 238

Systém klimatizácie \* ➔ Str. 275

Systém kúrenia \* ➔ Str. 270

Systémové indikátory ➔ Str. 108

Ukazovatele ➔ Str. 159

Rozhranie s informáciami pre vodiča ➔ Str. 161

Spínač zapalovania \* ➔ Str. 218

Tlačidlo ENGINE START/STOP \* ➔ Str. 219

Tlačidlo ostrekovačov svetlometov \* ➔ Str. 236

Tlačidlo systému parkovacieho snímača \* ➔ Str. 644

Tlačidlo  (vypnutie systému VSA (asistent stability vozidla)) ➔ Str. 545

Tlačidlo predchádzania vybočeniu z vozovky \* ➔ Str. 619

Tlačidlo vypnutia \* brzdového systému zmiernenia zrážky (CMBS) ➔ Str. 569

Nastavenia volantu ➔ Str. 239

Tlačidlá vyhrievania predných sedadiel \* ➔ Str. 268

\* Nie je k dispozícii u všetkých modelov

# Vizuálny register

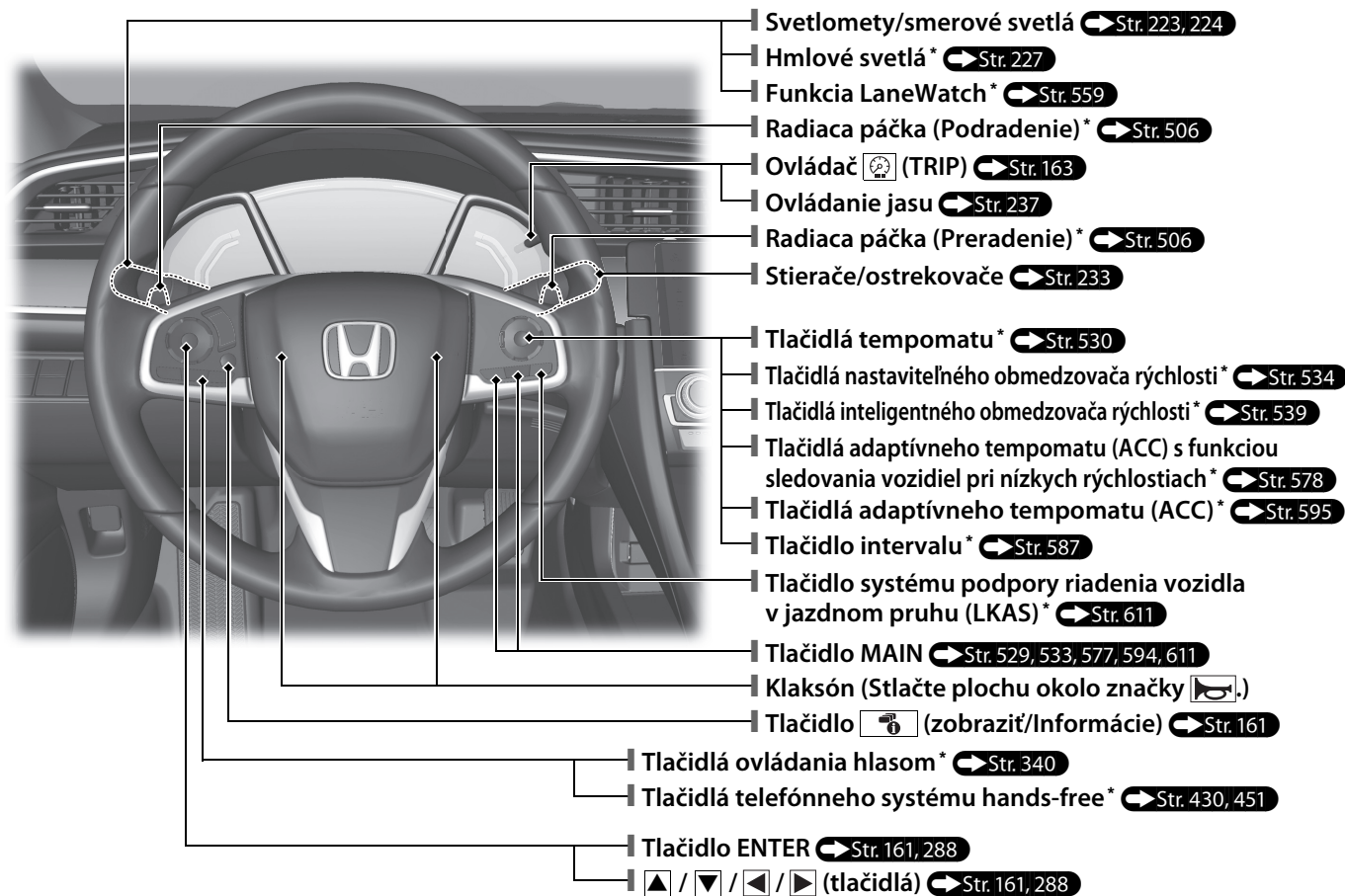

Typ vozidla s ľavostranným riadením

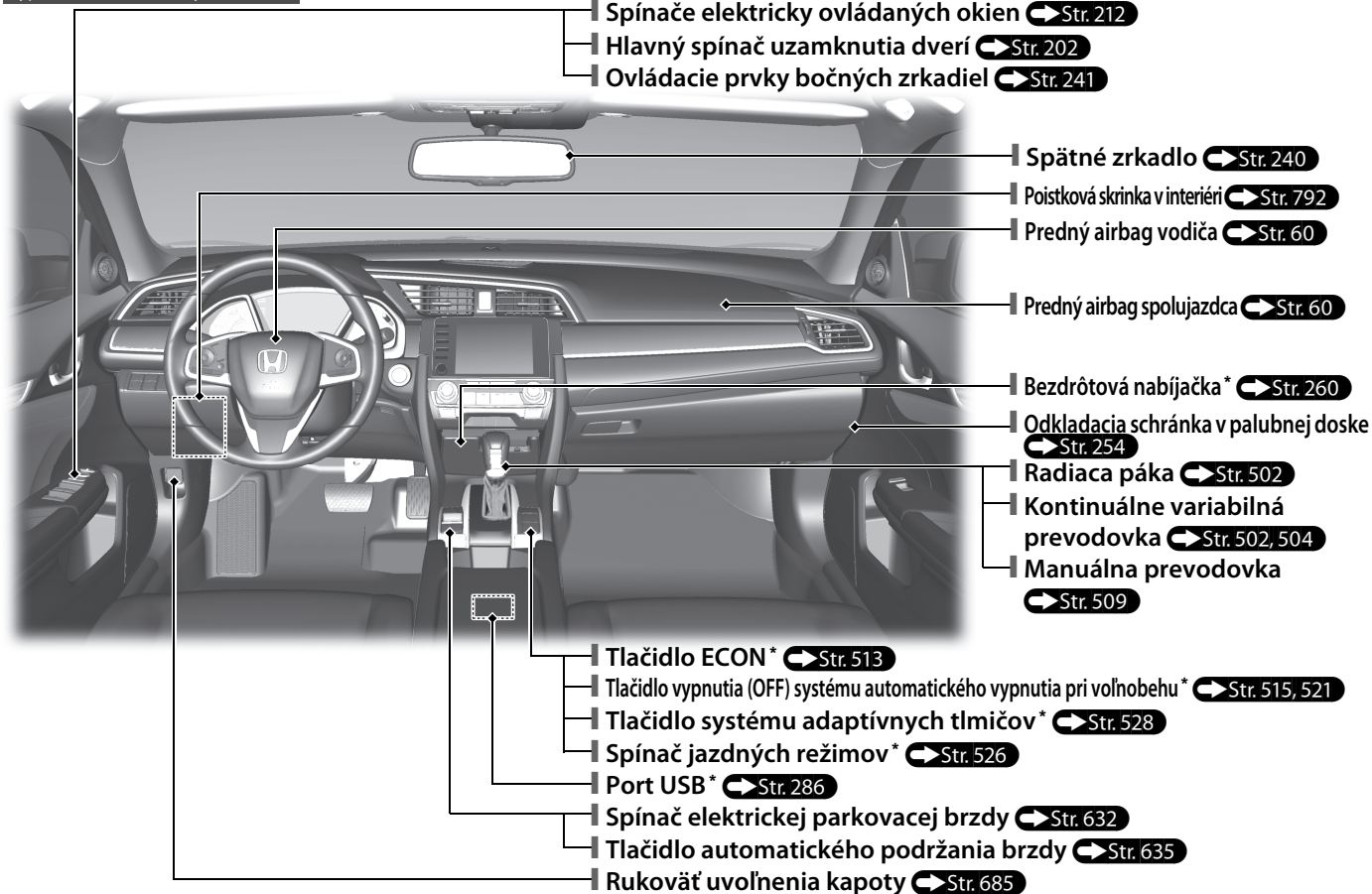

\* Nie je k dispozícii u všetkých modelov



# Vizuálny register

Typ vozidla s pravostranným riadením

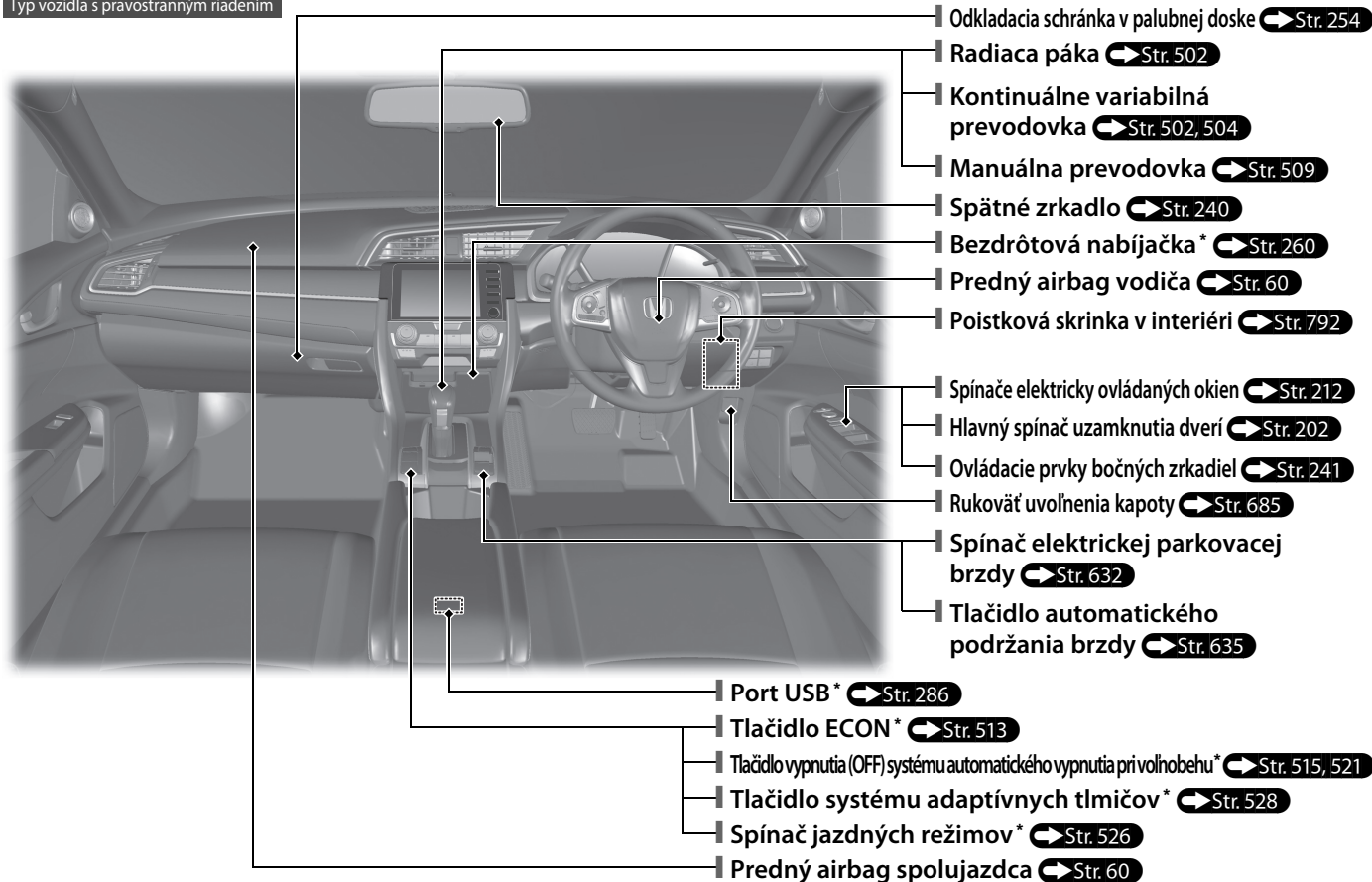

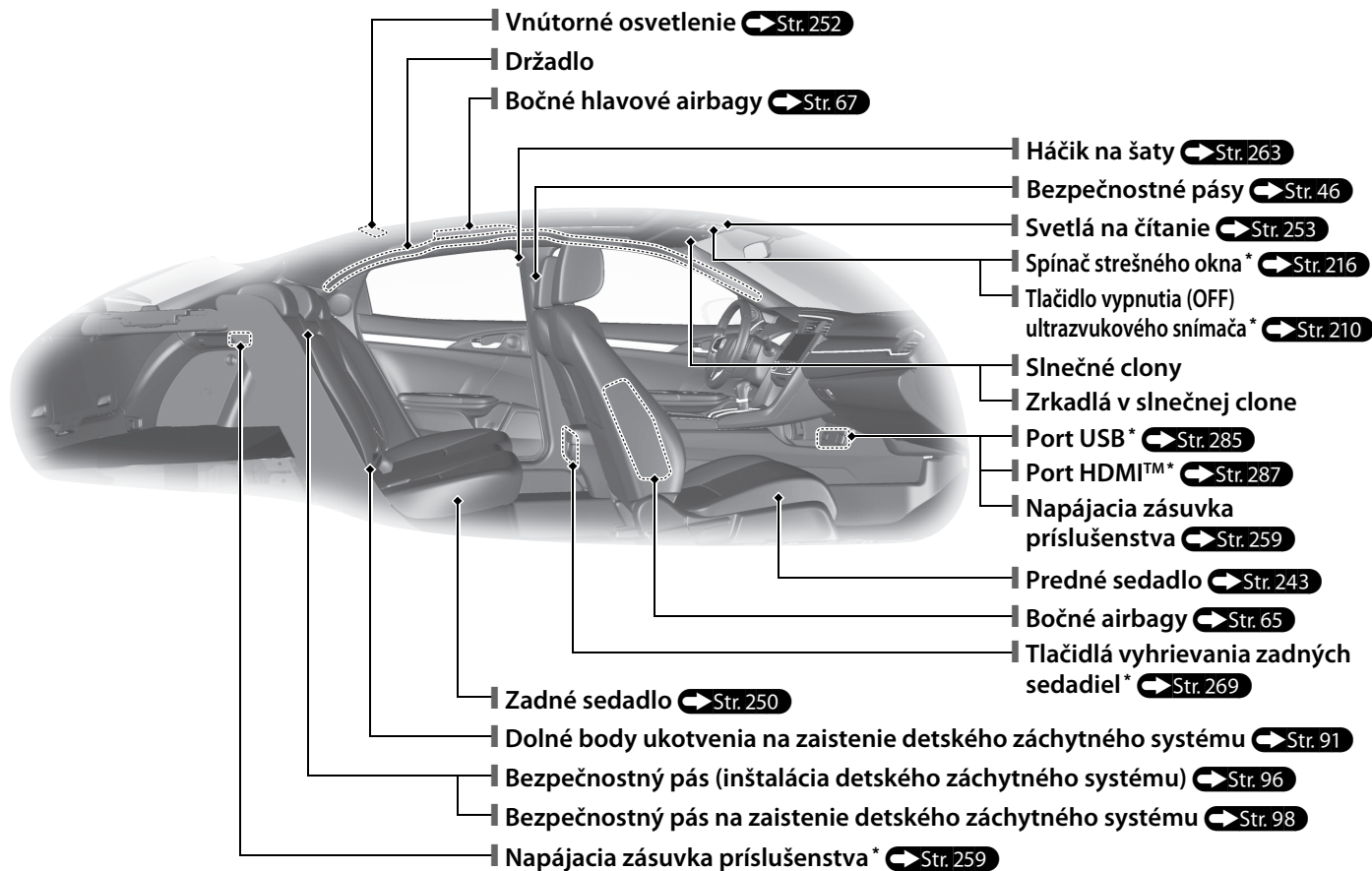

\* Nie je k dispozícii u všetkých modelov

# Vizuálny register

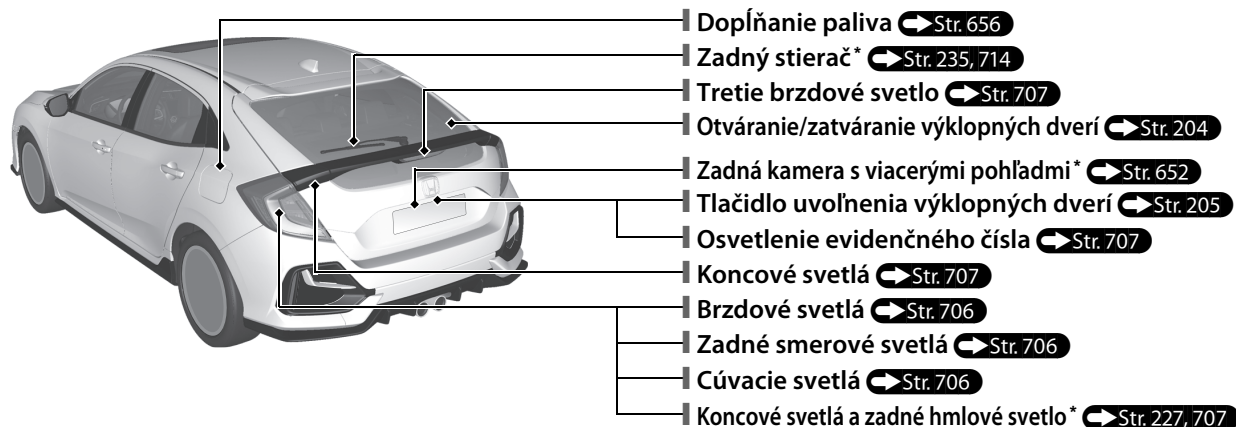
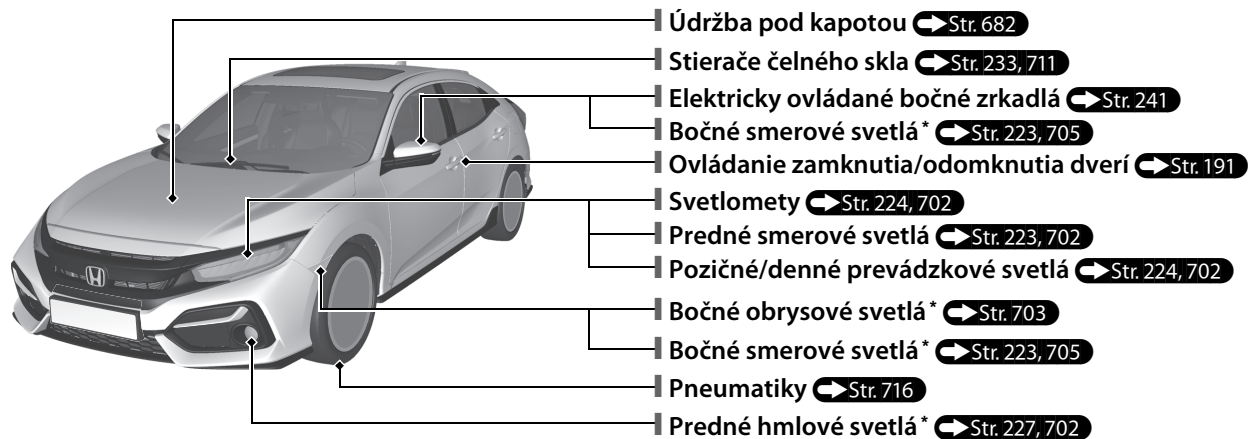

# System Eco Assist

Okrem modelov s objemom motora 2,0 l

## Merač prostredia

- Farba merača prostredia sa zmení na zelenú, čo znamená, že vozidlo je poháňané úsporným spôsobom.

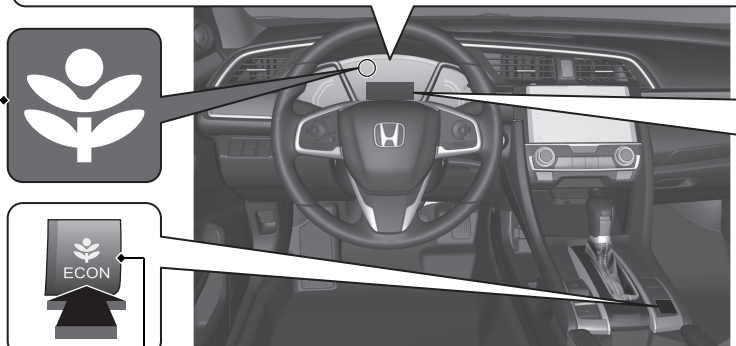

**Tlačidlo ECON** ➔ Str. 513  
Pomáha znižovať spotrebu paliva.



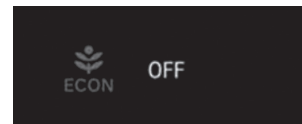
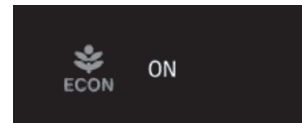

**Indikátor režimu ECON** ➔ Str. 123  
Rozsvieti sa po stlačení tlačidla ECON.





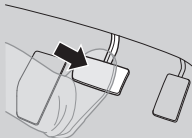
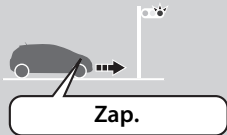

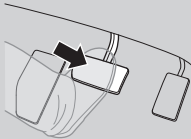
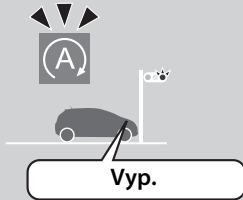
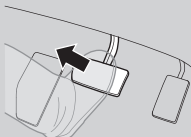
Toto hlásenie sa zobrazí na niekoľko sekúnd po stlačení tlačidla ECON.

# Funkcia automatického vypnutia pri voľnobehu \*

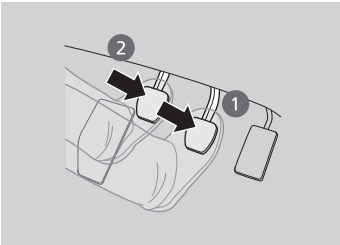
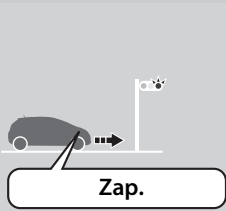
Motor sa pri podmienkach opísaných v nasledujúcej tabuľke vypne a potom znova naštartuje, čím sa znižuje spotreba paliva. Keď je zapnuté automatické vypnutie pri voľnobehu, rozsvieti sa indikátor automatického vypnutia pri voľnobehu (zelený). ➔ Str. 514, 520

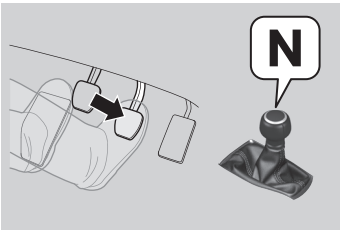
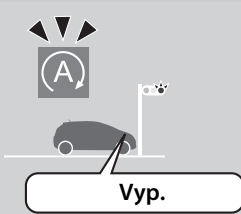
Stav	Kontinuálne variabilná prevodovka	Stav motora
Spomaľovanie 	 Zastavte vozidlo a stlačte brzdový pedál.	 Zap.
Zastavenie 	 Držte brzdový pedál stlačený.	 Vyp.
Naštartovanie	 Uvoľnite brzdový pedál.	 Opätovné naštartovanie

Stav	Manuálna prevodovka	Stav motora
Spomaľovanie  	1. Stlačte brzdový pedál. 2. Úplne stlačte pedál spojky.  	
Zastavenie  	<ul style="list-style-type: none"> <li>• Ďalej stláčajte brzdový pedál.</li> <li>• Preradte radiacu páku do polohy <b>N</b>.</li> <li>• Uvoľnite pedál spojky.</li> </ul> 	
Naštartovanie	1. Znova stlačte pedál spojky. 2. Preradte radiacu páku do polohy <b>1</b> . 3. Stlačte plynový pedál a pokračujte v jazde.	

# Bezpečná jazda Str. 41

## Airbagy Str. 58

- Vaše vozidlo je vybavené airbagmi, ktoré vás a vašich spolujazdcov chránia pri miernom až silnom náraze.

## Bezpečnosť detí Str. 74

- Deti mladšie ako 12 rokov by mali sedieť na zadnom sedadle.
- Malé deti musia byť správne pripútané v detskom záchytnom systéme smerujúcom dopredu.
- Bábätká musia byť správne pripútané v detskej autosedačke smerujúcej dozadu umiestnenej na zadnom sedadle.

## Nebezpečenstvo výfukových plynov Str. 104

- Vozidlo vypúšťa nebezpečné výfukové plyny, ktoré obsahujú oxid uhoľnatý. Motor neštartujte v uzavretých priestoroch, kde sa môže hromadiť oxid uhoľnatý.

## Bezpečnostné pásy Str. 46

- Zapnite si bezpečnostný pás a na sedadle sedzte vzpriamene a čo najviac vzadu.
- Skontrolujte, či sú spolujazdci správne pripútaní bezpečnostnými pásmi.



Pripútajte sa lonovým pásom čo najnižšie.

## Kontrolný zoznam pred jazdou Str. 45











- Pred jazdou skontrolujte, či sú predné sedadlá, opierky hlavy\*, volant a zrkadlá správne nastavené.

# Prístrojový panel Str. 107

Ukazovatele  Str. 159 / Rozhranie s informáciami pre vodiča  Str. 161 / Systémové indikátory  Str. 108

Okrem modelov s objemom motora 2,0 l

## Systémové indikátory

-  Indikátor režimu ECON
-  Indikátor pripomenutia bezpečnostného pásu
-  Indikátor systému asistenta stability vozidla (VSA)
-  Indikátor VSA
-  Indikátor doplnkového záchytného systému
-  Indikátor systému automatického vypnutia pri voľnobehu (žltý) \*  
Indikátor automatického vypnutia pri voľnobehu (zelený) \*
-  Indikátor nízkeho tlaku v pneumatikách/systému výstrahy poklesu tlaku v pneumatikách
-  Indikátor systému elektrického posilňovača riadenia (EPS)
-  Indikátor poruchy
-  Indikátor nízkeho tlaku oleja
-  Indikátor systému nabíjania

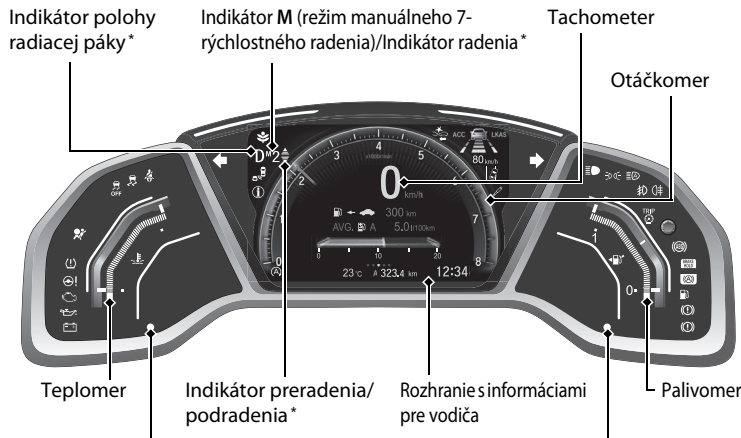



Typ vozidla s ľavostranným riadením

Indikátor systému imobilizéra/Indikátor alarm systému



Typ vozidla s pravostranným riadením

Indikátor systému imobilizéra/Indikátor alarm systému

## Systémové indikátory

- ACC** Indikátor adaptívneho tempomatu (ACC) s funkciou sledovania vozidiel pri nízkych rýchlostiach \* (žltý/zelený) \*
-  Indikátor systému detekcie objektov v mŕtvom uhle (BSI) \*
-  Indikátor systémového hlásenia

## Systémové indikátory

- LKAS** Indikátor systému podpory riadenia vozidla v jazdnom pruhu (LKAS) (žltý/zelený) \*
-  Indikátor predchádzania vybočeniu z vozovky \*
-  Indikátor brzdového systému zmiernenia zrážky (CMBS) \*











## Systémové indikátory

-  Indikátor smerového signálu a výstražných svetiel
-  Indikátor systému adaptívnych tlmičov \*
-  Indikátor diaľkových svetiel
-  Indikátor zapnutých svetiel
-  Indikátor automatického prepínania diaľkových svetiel \*
-  Indikátor predných hmlových svetiel \*
-  Indikátor zadného hmlového svetla
-  Indikátor protiblokovacieho brzdového systému (ABS)
-  Indikátor systému automatického podržania brzdy
-  Indikátor automatického podržania brzdy
-  Indikátor nízkej hladiny paliva
-  Indikátor parkovacej brzdy a brzdového systému (červený)
-  Indikátor parkovacej brzdy a brzdového systému (žltý)

\* Nie je k dispozícii u všetkých modelov



## Systémové indikátory

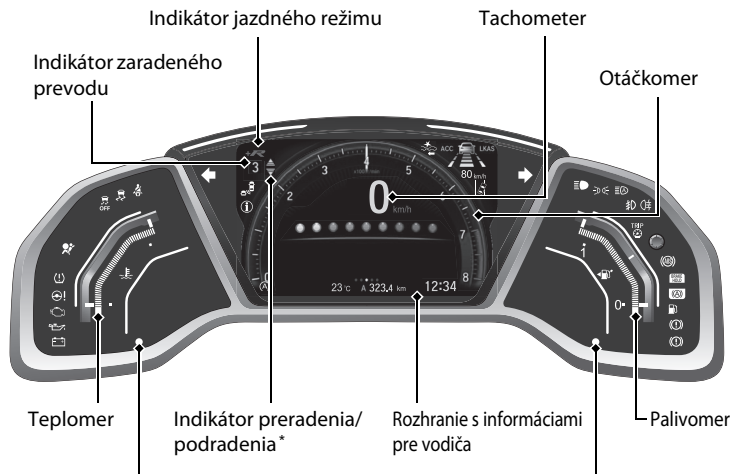

-  Indikátor pripomenutia bezpečnostného pásu
-  Indikátor systému asistenta stability vozidla (VSA)
-  Indikátor VSA
-  Indikátor doplnkového záchytného systému
-  Indikátor systému automatického vypnutia pri voľnobehu (žltý)\* / Indikátor automatického vypnutia pri voľnobehu (zelený)\*
-  Indikátor nízkeho tlaku v pneumatikách/systému výstrahy poklesu tlaku v pneumatikách
-  Indikátor systému elektrického posilňovača riadenia (EPS)
-  Indikátor poruchy
-  Indikátor nízkeho tlaku oleja
-  Indikátor systému nabíjania





Typ vozidla s ľavostranným riadením

Typ vozidla s pravostranným riadením

## Systémové indikátory

- ACC** Indikátor adaptívneho tempomatu (ACC) (žltý/zelený)\*
-  Indikátor systému detekcie objektov v mŕtvom uhle (BSI)\*
-  Indikátor systémového hlásenia

## Systémové indikátory

- LKAS** Indikátor systému podpory riadenia vozidla v jazdnom pruhu (LKAS) (žltý/zelený)\*
-  Indikátor predchádzania vybočeniu z vozovky\*
-  Indikátor brzdového systému zmiernenia zrážky (CMBS)\*

## Systémové indikátory





-  Indikátor smerového signálu a výstražných svetiel
-  Indikátor diaľkových svetiel
-  Indikátor zapnutých svetiel
-  Indikátor automatického prepínania diaľkových svetiel\*
-  Indikátor predných hmlových svetiel
-  Indikátor zadného hmlového svetla\*
-  Indikátor protiblokovacieho brzdového systému (ABS)
-  Indikátor systému automatického podržania brzdy
-  Indikátor automatického podržania brzdy
-  Indikátor nízkej hladiny paliva
-  Indikátor parkovacej brzdy a brzdového systému (červený)
-  Indikátor parkovacej brzdy a brzdového systému (žltý)

# Ovládacie prvky Str. 185

## Hodiny Str. 186

### Modely s audiosystémom s farebným displejom





- 1 Stlačte a podržte tlačidlo **MENU/CLOCK**.
- 2 Otočením ovládača  zmeníte hodnotu hodín a potom stlačte tlačidlo .
- 3 Otočením ovládača  zmeníte hodnotu minút a potom stlačte tlačidlo .
- 4 Vyberte položku **Nastaviť** a stlačte tlačidlo .

Tieto značky znázorňujú pohyb otočného tlačidla výberu.

- Otočením  vyberiete možnosť.
- Stlačením  potvrdíte zadanie.

### Modely s audiosystémom s displejom











- 1 Stlačte tlačidlo  (Domov) a vyberte položku **Nastavenie**.
- 2 Vyberte položku **Hodiny** a potom položku **Nastavenie hodín**.
- 3 Dotykom na príslušnú  /  upravte hodnotu hodín alebo minút nahor alebo nadol.
- 4 Zvoľte položku **OK**.

### Modely s navigačným systémom

Hodiny sa aktualizujú automaticky prostredníctvom audiosystému.

### Modely bez audiosystému



- 1 Stlačením tlačidla  vyberte položku  a potom stlačte tlačidlo **ENTER**.
- 2 Stláčajte tlačidlá  / , kým sa na displeji nezobrazí položka **Clock Setup** (Nastavenie hodín).
- 3 Stlačte tlačidlo **ENTER**.
- 4 Stlačením tlačidla **ENTER** vyberte položku **Adjust Clock** (Nastaviť hodiny).
- 5 Stláčajte tlačidlá  /  zmeníte hodiny a potom stlačte tlačidlo **ENTER**.
- 6 Stláčajte tlačidlá  /  zmeníte minúty a potom stlačte tlačidlo **ENTER**.

## Tlačidlo zastavenia/ vypnutia motora\* ➔ Str. 219

- Stlačením tohto tlačidla zmeníte režim napájania vozidla.

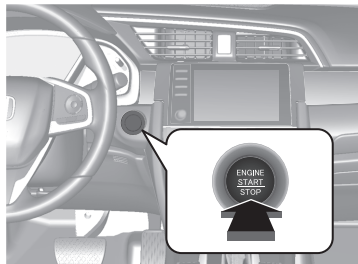

## Smerové signály ➔ Str. 223

Páčka ovládania smerových signálov

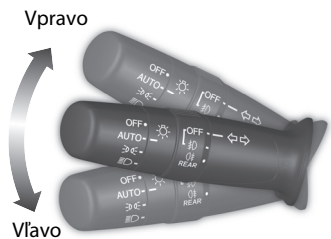

## Osvetlenie ➔ Str. 224

Spínače svetiel

Modely so zadným hmlovým svetlom



Modely bez zadného hmlového svetla

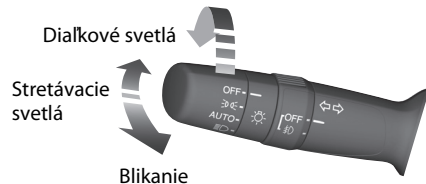

# Stierače a ostrekovače

➔ Str. 233

Páčka ovládania stieračov/ostrekovačov

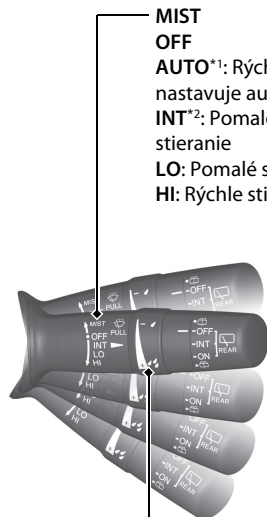

**MIST**  
**OFF**

**AUTO\*1**: Rýchlosť stieračov sa nastavuje automaticky

**INT\*2**: Pomalé prerušované stieranie

**LO**: Pomalé stieranie

**HI**: Rýchle stieranie

Potiahnutím smerom k sebe vystrieknete kvapalinu ostrekovača.

Krúžok nastavenia

☐: Nízka citlivosť\*1

☐ ↕: Nižšia rýchlosť, menej pohybov\*2

☑: Vysoká citlivosť\*1

☑ ↕: Vyššia rýchlosť, viac pohybov\*2

\*1: Modely so stieračmi s funkciou automatického prerušovaného stierania

\*2: Modely so stieračmi bez funkcie automatického prerušovaného stierania

Modely so stieračmi s funkciou automatického prerušovaného stierania

Pred nasledujúcimi situáciami musí byť nastavenie **AUTO** vždy v polohe **OFF**, aby nedošlo k závažnému poškodeniu systému stieračov:

- Čistenie čelného skla
- Prejazd cez autoumývačň
- Neprší

## Volant ➔ Str. 239

- Ak chcete nastaviť volant, potiahnite páčku nastavenia smerom k sebe, nastavte volant do požadovanej polohy a zaistite páčku naspäť na jej miesto.



## Odomknutie predných dverí zvnútra ➔ Str. 201

- Potiahnutím rukoväti jedných alebo druhých predných dverí naraz odomknete aj otvoríte dvere.

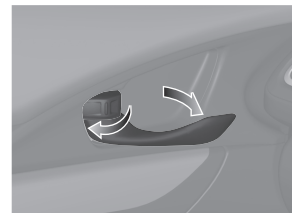

## Výklopné dvere ➔ Str. 204

Tlačidlo uvoľnenia výklopných dverí

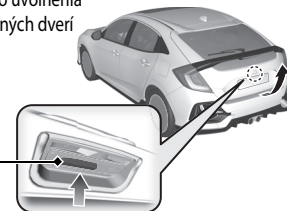

Modely bez systému bezklúčového otvárania

- Keď sú všetky dvere odomknuté, stlačte tlačidlo uvoľnenia výklopných dverí a výklopné dvere otvorte.

Modely so systémom bezklúčového otvárania

- Keď máte pri sebe diaľkový ovládač bezklúčového otvárania, stlačením tlačidla na uvoľnenie výklopných dverí odomknete a otvoríte výklopné dvere.

\* Nie je k dispozícii u všetkých modelov

## Elektricky ovládané bočné zrkadlá Str. 241

- Keď je spínač zapalovania v polohe ZAPNUTÉ \*, presuňte spínač voliča do polohy L alebo R.
- Stlačením príslušného okraja spínača nastavenia nastavíte zrkadlo.
- Stlačením tlačidla sklopenia\* sklopíte alebo vysuniete bočné zrkadlá.

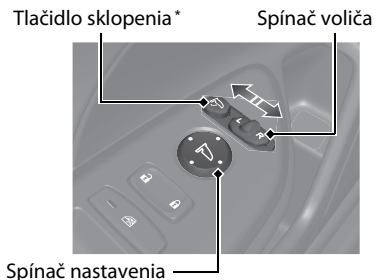

\* 1: Modely vybavené systémom bezkľúčového otvárania majú namiesto spínača zapalovania tlačidlo **ENGINE START/STOP**.

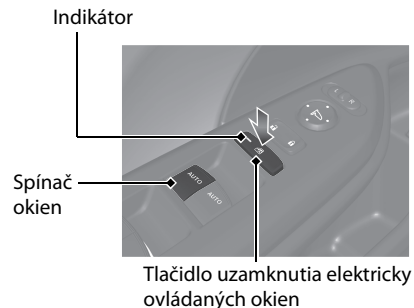

## Elektricky ovládané okná Str. 212

- Keď je spínač zapalovania v polohe ZAPNUTÉ \*, môžete otvárať a zatvárať elektricky ovládané okná.
- Ak je tlačidlo uzamknutia elektricky ovládaných okien vo vypnutej polohe, každé okno spolujazdca možno otvárať a zatvárať pomocou samostatného spínača.
- Ak je tlačidlo uzamknutia elektricky ovládaných okien v zapnutej polohe (svieti indikátor), spínače okien spolujazdcov sú vypnuté.







\* 1: Modely vybavené systémom bezkľúčového otvárania majú namiesto spínača zapalovania tlačidlo **ENGINE START/STOP**.

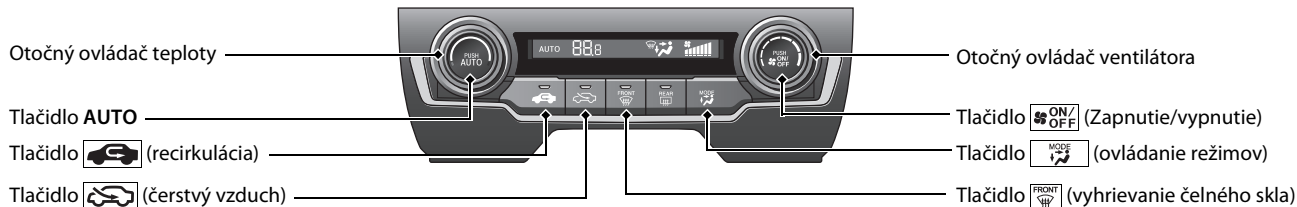

## System kúrenia \* Str. 270

- Stlačením tlačidla **AUTO** aktivujete systém kúrenia.
- Stlačením tlačidla  zapnete alebo vypnete systém.
- Stlačením tlačidla  spustíte odmrazovanie čelného skla.



-  Vzduch prúdi z podlahových priechodov a priechodov vyhrievania čelného skla.
-  Vzduch prúdi z podlahových priechodov.
-  Vzduch prúdi z podlahových priechodov a priechodov na prístrojovej doske.
-  Prietok vzduchu z priechodov na prístrojovej doske.





## System klimatizácie \* Str. 275

- Stlačením tlačidla **AUTO** aktivujete systém klimatizácie.
- Stlačením tlačidla  zapnete alebo vypnete systém.
- Stlačením tlačidla  spustíte odmrázovanie čelného skla.

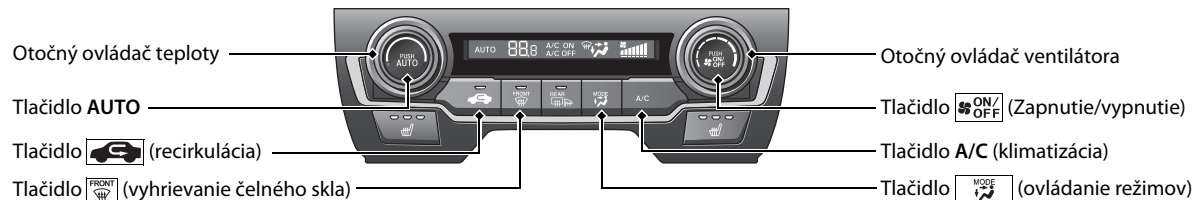
System klimatizácie je možné ovládať hlasom \*  Str. 340

Modely s audiosystémom s farebným displejom



-  Vzduch prúdi z podlahových priechodov a priechodov vyhrievania čelného skla.
-  Vzduch prúdi z podlahových priechodov.
-  Vzduch prúdi z podlahových priechodov a priechodov na prístrojovej doske.
-  Príetok vzduchu z priechodov na prístrojovej doske.

Ikona A/C (Klimatizácia)

Ikona ovládania ponuky  
MODE (REŽIM)

Ikona ovládania ventilátora

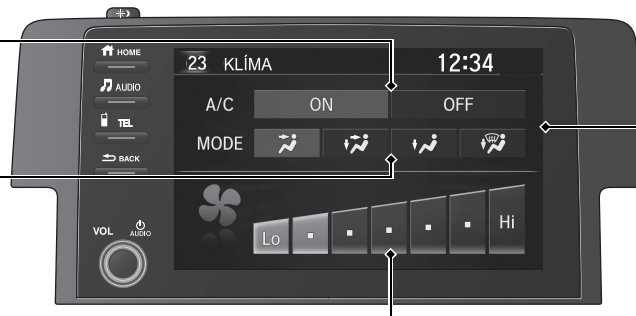

Obrazovka audiosystému/  
informačná obrazovka

Tlačidlo  CLIMATE (KLÍMA)

Otočný ovládač teploty

Tlačidlo AUTO

Tlačidlo  (recirkulácia)



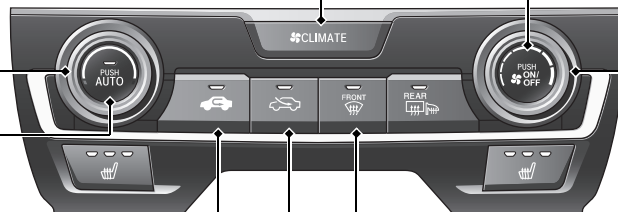

Tlačidlo  (čerstvý vzduch)

Tlačidlo  (vyhrievanie čelného skla)



Tlačidlo  (Zapnutie/vypnutie)

Otočný ovládač ventilátora

-  Vzduch prúdi z podlahových prieduchov a prieduchov vyhrievania čelného skla.
-  Vzduch prúdi z podlahových prieduchov.
-  Vzduch prúdi z podlahových prieduchov a prieduchov na prístrojovej doske.
-  Prietok vzduchu z prieduchov na prístrojovej doske.



Modely s audiosystémom s displejom

Modely s tlačidlom SYNC

Ikona A/C (Klimatizácia)

Ikona ovládania ponuky  
**MODE** (REŽIM)

Ikona ovládania ventilátora

Tlačidlo **CLIMATE**

Tlačidlá   (ovládanie ventilátora)

Ovládač teploty na strane vodiča

Tlačidlo **AUTO**

Tlačidlo  (Zapnutie/vypnutie)

Tlačidlo  (recirkulácia)

Tlačidlo  (vyhrievanie čelného skla)



Obrazovka audiosystému/  
informačná obrazovka

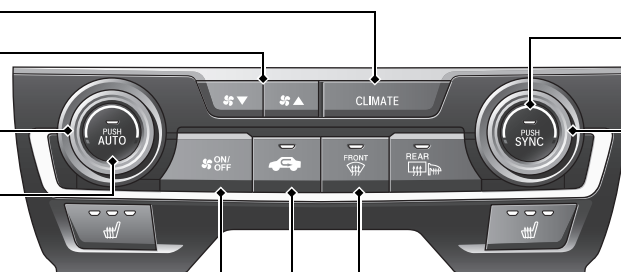

Tlačidlo **SYNC** (Synchronizácia)

Ovládač teploty na strane spolujazdca



Vzduch prúdi z podlahových priechodov a priechodov vyhrievania čelného skla.



Vzduch prúdi z podlahových priechodov.



Vzduch prúdi z podlahových priechodov a priechodov na prístrojovej doske.



Prietok vzduchu z priechodov na prístrojovej doske.

# Funkcie Str. 283

## Dialkové ovládanie audiosystému \* Str. 288

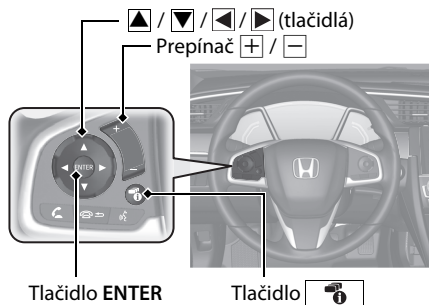

- Prepínač [+]/[-]  
Stlačením upravíte úroveň hlasitosti nahor/nadol.
- ▲ / ▼ Tlačidlo  
Stlačením tlačidla ▲ alebo ▼ môžete cyklicky prepínať medzi režimami zvuku v nasledujúcom poradí:

### Modely s audiosystémom s displejom

FM → DAB\* → LW\* → MW\* → AM\* → USB →  
iPod → Bluetooth® Audio → Aplikácie →  
Audio aplikácie → AUX-HDMI™

### Modely s audiosystémom s farebným displejom

FM1 → FM2 → DAB1\* → DAB2\* → LW → MW  
→ USB → iPod → Bluetooth® Audio

### Modely s audiosystémom s displejom

- Tlačidlo ENTER
  - Počas počúvania rádia
- 1 Stlačením tlačidla ENTER prepnete zobrazenie na zoznam predvolieb uložený v tlačidlách predvolieb.
  - 2 Stlačením tlačidla ▲ alebo ▼ vyberte predvoľbu a potom stlačte tlačidlo ENTER.
- Počas prehrávania obsahu pamäťového zariadenia USB
- 1 Stlačením tlačidla ENTER zobrazte zoznam priečinkov.
  - 2 Stlačením tlačidla ▲ alebo ▼ vyberte priečinok.
  - 3 Stlačením ovládača ENTER zobrazte zoznam súborov v rámci daného priečinka.
  - 4 Stlačením tlačidla ▲ alebo ▼ vyberte súbor a potom stlačte tlačidlo ENTER.

- Pri počúvaní zariadenia iPod

- 1 Stlačením ovládača ENTER zobrazte hudobný zoznam zariadenia iPod.
  - 2 Stlačením tlačidla ▲ alebo ▼ vyberte kategóriu.
  - 3 Stlačením ovládača ENTER zobrazte zoznam položiek v danej kategórii.
  - 4 Stlačením tlačidla ▲ alebo ▼ vyberte položku a potom stlačte tlačidlo ENTER.  
▶ Stlačte tlačidlo ENTER a potom stlačte tlačidlo ▲ alebo ▼, kým sa nezobrazí položka, ktorú chcete prehrať.
- Počas počúvania obsahu zariadenia Bluetooth® Audio
- 1 Stlačením tlačidla ENTER zobrazte zoznam skladieb.
  - 2 Stlačením tlačidla ▲ alebo ▼ vyberte skladbu a potom stlačte tlačidlo ENTER.

● Tlačidlo  / 

Rádio: Stlačením zmeníte predvolbu stanice.

Stlačením a podržaním vyberiete nasledujúcu alebo predchádzajúcu stanicu so silnou frekvenciou.

Stlačením a podržaním vyberiete nasledujúci alebo predchádzajúci multiplex (DAB \*).



Zariadenie USB:

Stlačením preskočíte na začiatok ďalšej skladby alebo sa vrátite na začiatok aktuálnej skladby.

Stlačením a podržaním zmeníte priečinok.

Tlačidlo 

Stlačením zmeníte obsah:

 **Rozhranie s informáciami pre vodiča**  **Str. 161**

# Audiosystém\* ➔ Str. 284

Modely s audiosystémom s farebným displejom ➔ Str. 290



Rozhranie s informáciami pre vodiča

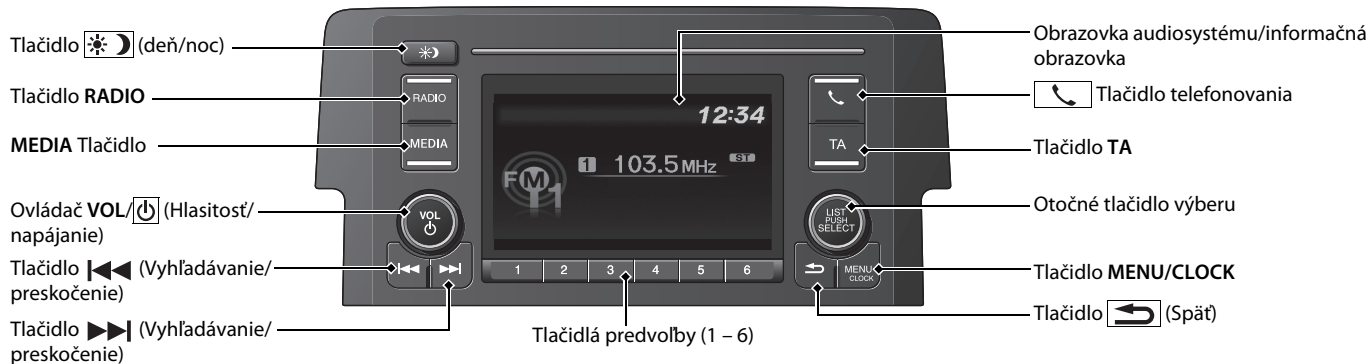

Ovládanie navigačného systému ➔ Pozrite si príručku navigačného systému

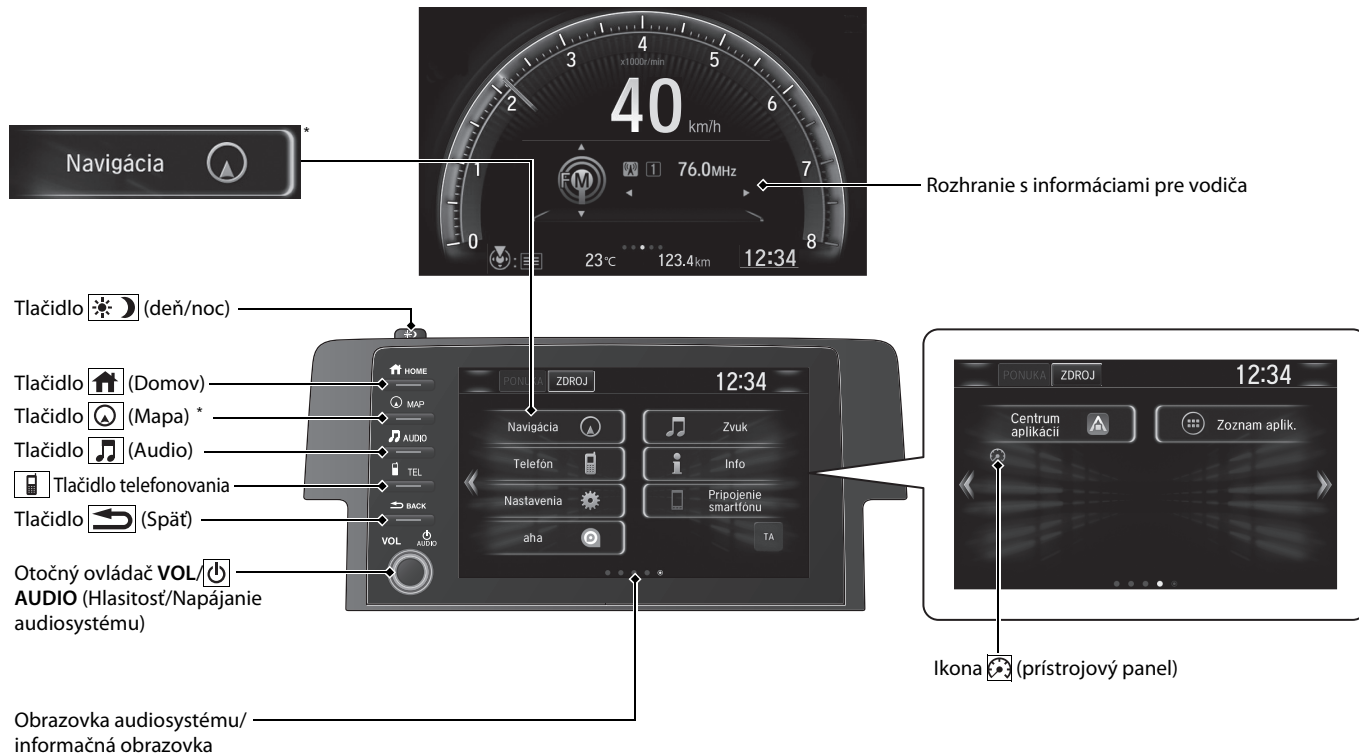

# Riadenie ↔ Str. 483

## Manuálna prevodovka\* ↔ Str. 509

## Kontinuálne variabilná prevodovka\* ↔ Str. 502, 504

- Pri štartovaní motora preradte radiacu páku do polohy **P** a stlačte brzdový pedál.

### Radenie

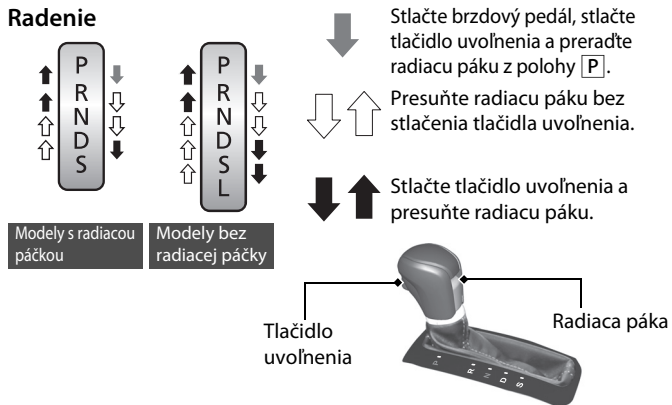

**P** **Parkovanie**  
Vypnutie alebo naštartovanie motora.  
Prevodovka je zamknutá.

**R** **Cúvanie**  
Používa sa pri cúvaní.

**N** **Neutrál**  
Prevodovka nie je zamknutá.

**D** **Jazda**

- Normálna jazda.
- Ak je model vybavený radiacou páčkou, dočasne je možné používať 7-rýchlostný režim.

**S** **Modely s radiacimi páčkami**  
**Jazda (S)**  
Možno použiť režim manuálneho 7-rýchlostného radenia.

**S** **Modely bez radiacích páčok**  
**Jazda (S)**

- Lepšia akcelerácia.
- Zlepšené brzdenie motorom.
- Stúpanie do kopcov alebo jazda z kopca.

**L** **Nízky rozsah\***

- Ešte lepšie brzdenie motorom.
- Stúpanie do kopcov alebo jazda z kopca.

## Režim manuálneho 7-rýchlostného radenia\* ↔ Str. 506

- Umožňuje manuálne preradovať alebo podradovať prevodové stupne bez toho, aby ste pustili ruky z volantu.

### Keď je radiaca páka v polohe **S**

- Potiahnutím radiacej páčky zmeníte režim z kontinuálne variabilnej prevodovky na režim manuálneho 7-stupňového radenia.
- Indikátor radenia zobrazí indikátor **M** a zvolený rýchlostný stupeň.

### Keď je radiaca páka v polohe **D**

- Potiahnutím radiacej páčky dočasne zmeníte režim z kontinuálne variabilnej prevodovky na režim manuálneho 7-stupňového radenia. Indikátor radenia zobrazí zvolený rýchlostný stupeň.

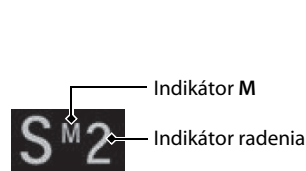

Radiaca páčka (-)



Radiaca páčka (+)

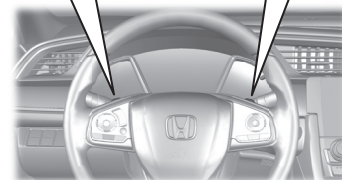

\* Nie je k dispozícii u všetkých modelov

## Zapnutie a vypnutie systému CMBS\* Str. 569

- Keď systém CMBS rozpozná neodvrátiteľné riziko zrážky, pomôže vám znížiť rýchlosť vozidla, a tým aj vážnosť zrážky.
- Systém CMBS sa zapne pri každom naštartovaní motora.
- Ak chcete systém CMBS zapnúť alebo vypnúť, stlačte a podržte toto tlačidlo, kým nezaznie pípnutie.

## Zapnutie a vypnutie systému VSA Str. 545

- Asistent stability vozidla (VSA) pomáha stabilizovať vozidlo počas jazdy v zákrutách a pomáha udržať trakciu vozidla pri zrýchľovaní na nespevnenom alebo klzkom povrchu vozovky.
- Systém VSA sa aktivuje automaticky pri každom naštartovaní motora.
- Ak chcete čiastočne vypnúť alebo plne obnoviť fungovanie systému VSA, stlačte a podržte toto tlačidlo, kým nezaznie pípnutie.

## Tempomat\* Str. 529

- Tempomat umožňuje udržiavať nastavenú rýchlosť bez potreby držať nohu na plynovom pedáli.
- Ak chcete použiť tempomat, stlačte tlačidlo **MAIN**. Stlačením tlačidla **LIM** vyberte tempomat a po dosiahnutí požadovanej rýchlosti (nad 30 km/h) stlačte tlačidlo **-/SET**.

## Systém výstrahy poklesu tlaku v pneumatikách

 Str. 549, 553

**Modely so zadným hmlovým svetlom**

- Zisťuje zmeny v stave pneumatiky a celkových rozmeroch spôsobené poklesom tlaku v pneumatikách.
- Systém výstrahy poklesu tlaku v pneumatikách sa automaticky zapne pri každom naštartovaní motora.
- Za určitých podmienok je potrebné vykonať postup inicializácie.

**Modely bez zadného hmlového svetla**

Systém výstrahy poklesu tlaku v pneumatikách dokáže rozpoznať zmenu otáčok pneumatiky, ktorá je spôsobená poklesom tlaku v pneumatike.

## Nastaviteľný obmedzovač rýchlosti Str. 533

- Tento systém vám umožňuje nastaviť maximálnu rýchlosť, ktorú vozidlo nemôže prekročiť, ani keď ďalej stláčate plynový pedál.
- Ak chcete použiť nastaviteľný obmedzovač rýchlosti, stlačte tlačidlo **MAIN**. Stlačením tlačidla **LIM** vyberte nastaviteľný obmedzovač rýchlosti, a keď vozidlo dosiahne požadovanú rýchlosť stlačte tlačidlo **-/SET**.

**Modely s objemom motora 1,0 l a 1,5 l**

- Rýchlostné obmedzenie vozidla možno nastaviť na hodnotu od približne 30 km/h do približne 250 km/h.

**Modely s objemom motora 2,0 l**

- Rýchlostné obmedzenie vozidla možno nastaviť na hodnotu od približne 30 km/h do približne 320 km/h.

## Tankovanie Str. 654

Odporúčané palivo:

Modely s objemom motora 1,0l a 1,5l

**Benzínové/gasoholové palivo podľa normy EN 228**

**Kvalitný bezolovnatý benzín/gasohol s hodnotou až E10 (90 % benzínu a 10 % etanolu), oktánové číslo merané výskumnou metódou minimálne 95**

Modely s objemom motora 2,0l bez zadného hmlového svetla

**Bezolovnatý prémiový benzín s oktánovým číslom meraným výskumnou metódou 95 alebo vyšším**

Modely s objemom motora 2,0l so zadným hmlovým svetlom

**Benzínové/gasoholové palivo podľa normy EN 228**

**Kvalitný bezolovnatý benzín/gasohol s hodnotou až E10 (90 % benzínu a 10 % etanolu), odporúčané oktánové číslo merané výskumnou metódou je minimálne 95**

Objem palivovej nádrže: 46,9 l

**1** Odomknite dvere vodiča.

 Uzamknutie/odomyknutie dverí zvnútra  Str. 201

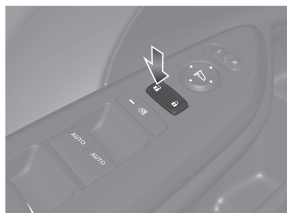

**2** Zatlačte okraj dvierok otvoru na dopĺňanie paliva, aby sa mierne vysunuli.



**3** Po doplnení paliva počkajte približne päť sekúnd a potom vyberte tankovaciu pištoľ.

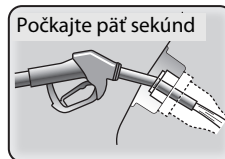



# Honda Sensing\*

↔ Str. 562

Honda Sensing je podporný systém pre vodiča, ktorý využíva dva úplne rozdielne druhy snímačov – radarový snímač, ktorý je umiestnený v spodnom nárazníku, a kameru predného snímača, ktorá je namontovaná na vnútornej strane čelného skla za spätným zrkadlom.

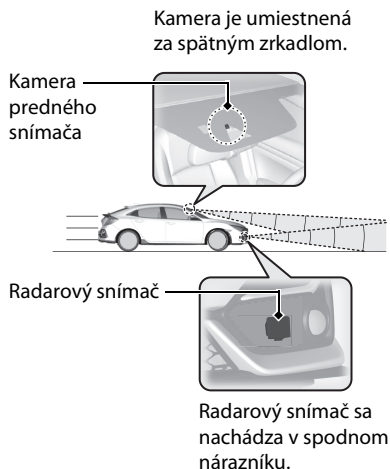

## Brzdový systém zmiernenia zrážky (CMBS) ↔ Str. 565

Tento systém vám môže pomôcť vtedy, keď existuje riziko zrážky vášho vozidla s vozidlom alebo chodcom rozpoznaným pred vami. Systém CMBS vás upozorní na možnú zrážku a zároveň zníži rýchlosť vášho vozidla v prípade, ak vyhodnotí, že sa zrážke nedá vyhnúť, aby vám tak pomohol minimalizovať závažnosť zrážky.

## Adaptívny tempomat (ACC) s funkciou sledovania vozidiel pri nízkych rýchlostiach\* ↔ Str. 576

Pomáha udržiavať stálu rýchlosť vozidla a nastavený odstup za vozidlom rozpoznaným pred vašim vozidlom, pričom v prípade zastavenia zisteného vozidla dokáže spomaliť a zastaviť vaše vozidlo bez toho, aby ste museli mať nohu na brzdovom alebo plynovom pedáli.

## Adaptívny tempomat (ACC)\* ↔ Str. 593

Pomáha udržiavať stálu rýchlosť vozidla a nastavený odstup za vozidlom pred vami bez toho, aby ste museli mať nohu na brzdovom alebo plynovom pedáli.

## Systém podpory riadenia vozidla v jazdnom pruhu (LKAS) ↔ Str. 609

Vykonáva zásah do riadenia s cieľom udržania vozidla uprostred rozpoznaného jazdného pruhu a poskytuje hmatové a vizuálne upozornenia, ak vozidlo opustí svoj jazdný pruh.

## Systém predchádzania vybočeniu z vozovky

➔ Str. 617

Upozorní vás a poskytuje asistenciu, keď systém zistí, že vaše vozidlo môže neúmyselne prekročiť rozpoznané značenia jazdného pruhu alebo úplne vybočiť z vozovky.

## Systém rozpoznávania dopravných značiek (TSR)

➔ Str. 622

Pripomína informácie o dopravných značkách, ktoré ste s vozidlom práve minuli, napríklad aktuálne rýchlostné obmedzenie alebo zákaz predbiehania, a zobrazuje ich v rozhraní s informáciami pre vodiča.

# Údržba ↔ Str. 661

## Pod kapotou ↔ Str. 682

- Skontrolujte hladinu motorového oleja, chladiacej kvapaliny motora a kvapaliny ostrekovačov čelného skla. V prípade potreby doplňte.
- Skontrolujte brzdovú/spojkovú\* kvapalinu.
- Skontrolujte stav akumulátora každý mesiac.

- 1 Potiahnite rukoväť uvoľnenia kapoty pod rohom prístrojovej dosky.

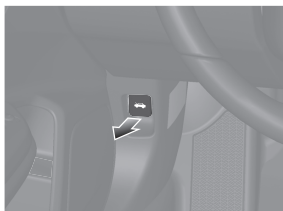

- 2 Nájdiť páčku západky kapoty, potiahnite ju nahor a nadvihnite kapotu. Po miernom nadvihnutí kapoty môžete páčku uvoľniť.

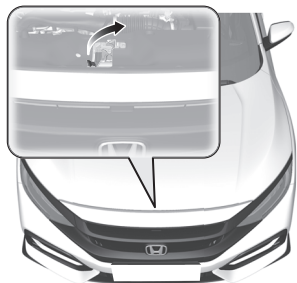

- 3 Po dokončení zatvorte kapotu a uistite sa, že pevne zapadla na svoje miesto.

## Lišty stieračov ↔ Str. 711

- Vymeňte lišty stieračov, ak zanechávajú na čelnom skle šmuhy.

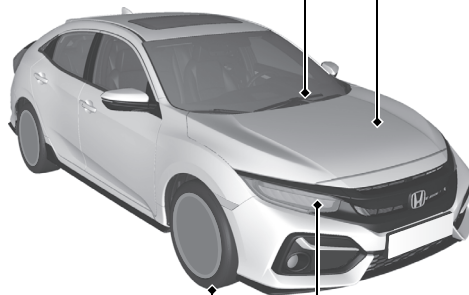

## Pneumatiky ↔ Str. 716

- Pravidelne kontrolujte pneumatiky a kolesá.
- Pravidelne kontrolujte tlak v pneumatikách.
- Pri jazdení v zime používajte zimné pneumatiky.

## Osvetlenie ↔ Str. 702

- Pravidelne kontrolujte všetky svetlá.

# Zvládanie neočakávaných situácií ↔ Str. 741

## Pneumatika s defektom ↔ Str. 744

- Zaparkujte na bezpečnom mieste a pomocou súpravy na opravu pneumatiky opravte pneumatiku s defektom.

### Modely s dojazdovou rezervnou pneumatikou

- Zaparkujte na bezpečnom mieste a vymeňte pneumatiku s defektom za dojazdovú rezervnú pneumatiku z batožinového priestoru.



## Rozsvietia sa indikátory

### ↔ Str. 782

- Identifikujte rozsvietený indikátor a pozrite si užívateľskú príručku.

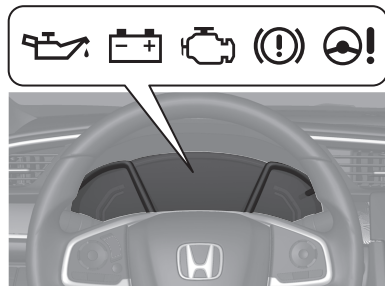

## Motor sa nenaštartuje

### ↔ Str. 768

- Ak je akumulátor vybitý, vykonajte štart pomocou štartovacích káblov prostredníctvom pomocnej batérie.

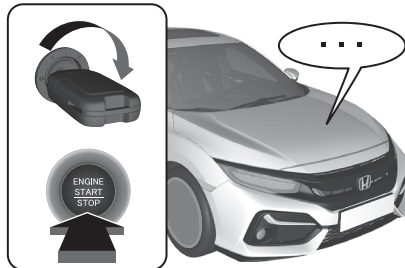

## Vypálená poisťka ↔ Str. 790

- Ak elektrické zariadenia nepracujú, skontrolujte, či nie je vypálená poisťka.

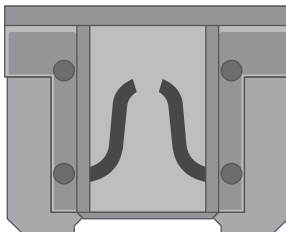

## Prehrievanie ↔ Str. 779

- Zastavte na bezpečnom mieste. Ak spod kapoty nevidíte unikať paru, otvorte kapotu a nechajte motor vychladnúť.



## Núdzové odťahovanie

### ↔ Str. 797

- Ak potrebujete odťahnúť vozidlo, obráťte sa na profesionálnu odťahovú službu.



# Čo robiť, keď



Modely bez systému bezklúčového otvárania

Spínač zapalovania nemožno otočiť z polohy **0** do polohy **I**. Prečo?

Modely so systémom bezklúčového otvárania

Režim napájania sa nezmenil z režimu VOZIDLO VYPNUTÉ (UZAMKNUTIE) na režim PRÍSLUŠENSTVO. Prečo?



Volant môže byť zablokovaný.

Modely bez systému bezklúčového otvárania

• Skúste otočiť volantom doprava a doľava a súčasne otáčať kľúčom zapalovania.

Modely so systémom bezklúčového otvárania

• Po stlačení tlačidla **ENGINE START/STOP** otočte volant doľava a doprava.



Modely bez systému bezklúčového otvárania

Spínač zapalovania nemožno otočiť z polohy **I** do polohy **0** a kľúč nemožno vybrať. Prečo?

Modely so systémom bezklúčového otvárania

Režim napájania sa nezmenil z režimu PRÍSLUŠENSTVO na režim VOZIDLO VYPNUTÉ (UZAMKNUTIE). Prečo?



Radiacu páku musíte zaradiť do polohy **P**.



Prečo pri brzdení brzdový pedál jemne pulzuje?



Môže sa to stať pri aktivácii systému ABS a neznamená to problém. Na brzdový pedál vyvíjajte stály tlak. Brzdový pedál nikdy nepumpujte.

➤ Protiblokovací brzdový systém (ABS) ➔ Str. 638



Zadné dvere nie je možné otvoriť z vnútra vozidla. Prečo?



Skontrolujte, či detská poistka nie je v uzamknutej polohe. Ak áno, zadné dvere otvorte pomocou vonkajšej rukoväti dverí.

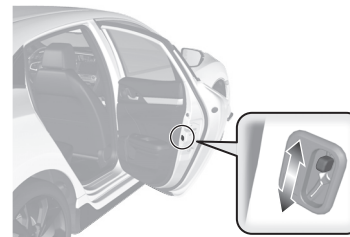

Ak chcete túto funkciu zrušiť, posuňte páčku nahor do odomknutej polohy.



Prečo sa po odomknutí dvere zamkli?



Ak dvere neotvoríte do 30 sekúnd, kvôli bezpečnosti sa znova automaticky uzamknú.



Prečo zaznie zvuková signalizácia, keď otvorím dvere vodiča?



Zvuková signalizácia zaznie v týchto situáciách:

- Vonkajšie svetlá zostali svietiť.
- **Modely so systémom bezkľúčového otvárania**
- Režim napájania je v polohe PRÍSLUŠENSTVO.

**Modely s automatickým vypnutím pri voľnobehu**

- Automatické vypnutie pri voľnobehu je aktívne.



Modely bez zadného hmlového svetla

Prečo zaznie zvuková signalizácia, keď odídem od vozidla po zatvorení dverí?



Zvuková signalizácia zaznie vtedy, ak opustíte prevádzkový dosah automatického uzamknutia po odchode ešte predtým, ako sa dvere úplne zatvoria.

➔ Uzamknutie dverí a výklopných dverí (automatické uzamknutie po odchode\*) ➔ Str. 195



Prečo zaznie zvuková signalizácia, keď sa vozidlo pohne?



Keď vodič a/alebo spolujazdec vpredu nemajú zapnutý bezpečnostný pás, zaznie zvuková signalizácia.



Stlačením spínača elektrickej parkovacej brzdy sa neuvoľní parkovacia brzda. Prečo?



Stlačte spínač elektrickej parkovacej brzdy a súčasne stlačte brzdový pedál.



Vidím žltý indikátor pneumatiky s výkričníkom. Čo to znamená?



Systém výstrahy poklesu tlaku v pneumatikách si vyžaduje vašu pozornosť. Ak ste nedávno nahustili alebo vymenili pneumatiku, musíte vykonať opätovnú kalibráciu systému.

➔ Systém výstrahy poklesu tlaku v pneumatikách ➔ Str. 549, 553



Stlačením plynového pedála sa automaticky neuvoľní parkovacia brzda. Prečo?



- Zapnite bezpečnostný pás vodiča.
- Skontrolujte, či je prevodovka v polohe **P**\* alebo **N**. Ak je v jednej z týchto polôh, preradte ju do akejkoľvek inej polohy.



**Prečo pri stlačení brzdového pedála počuť škripanie?**



Brzdové doštičky je potrebné vymeniť. Nechajte vozidlo skontrolovať predajcovi.



Modely s objemom motora 1,0 l a 1,5 l  
Modely s objemom motora 2,0 l bez zadného hmlového svetla

**Môžem v tomto vozidle použiť bezolovnatý benzín s oktánovým číslom meraným výskumnou metódou (RON) 91 alebo vyšším?**



Vozidlo je navrhnuté na prevádzku s kvalitným bezolovnatým benzínom s oktánovým číslom meraným výskumnou metódou 95 alebo vyšším. Ak benzín s týmto oktánovým číslom nie je k dispozícii, dočasne môžete použiť aj bezolovnatý benzín s oktánovým číslom 91 meraným výskumnou metódou.

Použitie bezolovnatého benzínu s nižším oktánovým číslom môže spôsobiť kovové klepanie v motore a zníženie výkonu motora. Dlhodobé používanie bezolovnatého benzínu s nižším oktánovým číslom môže spôsobiť poškodenie motora.



Modely s objemom motora 2,0 l so zadným hmlovým svetlom

**Odporúča sa bezolovnatý benzín s oktánovým číslom meraným výskumnou metódou (RON) 95 alebo vyšším.**

**Môžem v tomto vozidle použiť bezolovnatý benzín s oktánovým číslom meraným výskumnou metódou (RON) 91 alebo nižším?**



Použitie benzínu s nižším oktánovým číslom môže spôsobiť príležitostné kovové klepanie v motore a zníženie výkonu motora. Odporúčame používať benzín s oktánovým číslom 98 alebo vyšším, aby sa maximalizoval výkon motora. Použitie benzínu s oktánovým číslom nižším ako 91 môže viesť až k poškodeniu motora.





# Bezpečná jazda

V tejto kapitole aj v celej príručke nájdete mnoho bezpečnostných odporúčaní.

## Pre bezpečnú jazdu

Dôležité bezpečnostné opatrenia .....	42
Bezpečnostné funkcie vášho vozidla .....	44
Bezpečnostný kontrolný zoznam .....	45

## Bezpečnostné pásy

O bezpečnostných pásoch .....	46
Pripútanie sa bezpečnostným pásom .....	52
Kontrola bezpečnostných pásov .....	56
Body ukotvenia .....	57

## Airbagy

Súčasť systému airbagov .....	58
Typy airbagov .....	60
Predné airbagy (SRS) .....	60

Bočné airbagy .....	65
Bočné hlavové airbagy .....	67
Indikátory systému airbagov .....	69
Starostlivosť o airbagy .....	70

## Pop-up Hood System (Systém „vyskakujúcej“ kapoty)\*

Informácie o funkcii Pop-up Hood System (Systému „vyskakujúcej“ kapoty) .....	71
Starostlivosť o Pop-up Hood System (Systém „vyskakujúcej“ kapoty) .....	73

## Bezpečnosť detí

Ochrana detí vo vozidle .....	74
Bezpečnosť dojíchat a malých detí .....	77

Bezpečnosť väčších detí .....	101
-------------------------------	-----

## Nebezpečenstvo výfukových plynov

Plynný oxid uhoľnatý .....	104
----------------------------	-----

## Bezpečnostné štítky

Umiestnenie štítkov .....	105
---------------------------	-----

\* Nie je k dispozícii u všetkých modelov

Na nasledujúcich stranách sú vysvetlené bezpečnostné funkcie vášho vozidla a ich správne použitie. Bezpečnostné opatrenia nižšie považujeme za jedny z najdôležitejších.

## Dôležité bezpečnostné opatrenia

### ■ Vždy sa pripúťajte bezpečnostným pásom

Bezpečnostný pás je najlepšou ochranou pri všetkých nehodách. Airbagy dopĺňajú bezpečnostné pásy, nenahradzujú ich. Aj keď je vaše vozidlo vybavené airbagmi, vždy sa uistite, že ste vy aj vaši spolujazdci správne pripútaní bezpečnostnými pásmi.

### ■ Vždy pripúťajte všetky deti vo vozidle

Deti mladšie ako 12 rokov musia sedieť správne pripútané na zadnom sedadle, nie na prednom. Dojčatá a malé deti musia byť pripútané v detskom záchytnom systéme. Väčšie deti musia používať sedák a lonový/ramenný bezpečnostný pás, kým ich nebude možné správne pripútať bezpečnostným pásom aj bez sedáka.

### ■ Myslite na riziká spojené s aktiváciou airbagov

Aj keď airbagy majú schopnosť zachrániť život, môžu tiež spôsobiť vážne či smrteľné zranenia pasažierom, ktorí sedia príliš blízko alebo nie sú riadne pripútaní. Najviac ohrozené sú malé deti a osoby malého veku. Dodržujte všetky pokyny a varovania uvedené v tejto príručke.

### ■ Nejazdite pod vplyvom alkoholu

Alkohol a jazdenie nejdú dohromady. Dokonca aj jeden pohárik alkoholu môže znížiť vašu schopnosť reagovať na zmenené podmienky a váš reakčný čas sa zhoršuje s každým ďalším pohárikom. Preto nejazdite pod vplyvom alkoholu a nedovoľte ani vašim priateľom, aby jazdili pod vplyvom alkoholu.

### » Dôležité bezpečnostné opatrenia

Zákony niektorých krajín zakazujú vodičovi počas jazdy používať mobilný telefón, ak nepoužíva zariadenie typu hands-free.

### ■ Venujte potrebnú pozornosť bezpečnému riadeniu

Telefonovanie alebo iné aktivity, ktoré odpútavajú vašu pozornosť od diania na ceste, iných vozidiel a chodcov, môžu viesť k nehode. Nezabudnite, že situácie sa rýchlo menia a iba vy môžete rozhodnúť, kedy je bezpečné čiastočne odvrátiť pozornosť od jazdy.

### ■ Nejazdite príliš rýchlo

Príliš rýchla jazda je hlavným faktorom úrazov a smrteľných zranení pri nehodách. Všeobecne platí, čím vyššia rýchlosť, tým väčšie je riziko, ale vážne zranenia sa môžu stať aj pri pomalšej jazde. Nikdy nejazdite rýchlejšie, než je bezpečné pre aktuálne podmienky, bez ohľadu na uvedenú maximálnu rýchlosť.

### ■ Udržujte svoje vozidlo v bezpečnom stave

Prasknutie pneumatiky alebo mechanická porucha môžu byť extrémne nebezpečné situácie.

Riziko takýchto problémov môžete znížiť pravidelnou kontrolou tlaku a stavu pneumatík a absolvovaním všetkých pravidelne naplánovaných úkonov údržby.

### ■ Nenechávajte deti vo vozidle samotné.

Ak vo vozidle ponecháte bez dozoru deti, domáce zvieratá a osoby, ktoré potrebujú asistenciu, môžu aktivovať jeden alebo viac ovládacích prvkov vozidla a ublížiť si. Taktiež môžu uviesť vozidlo do pohybu v dôsledku čoho môže dôjsť k zrážke, ktorá môže spôsobiť im alebo iným osobám zranenie alebo usmrtenie. V závislosti od okolitej teploty sa môže teplota interiéru zvýšiť na extrémnu úroveň a spôsobiť poranenie alebo smrť. Nenechávajte ich vo vozidle samotné ani v prípade, že je zapnutý systém klimatizácie, pretože sa môže kedykoľvek vypnúť.

## Bezpečnostné funkcie vášho vozidla

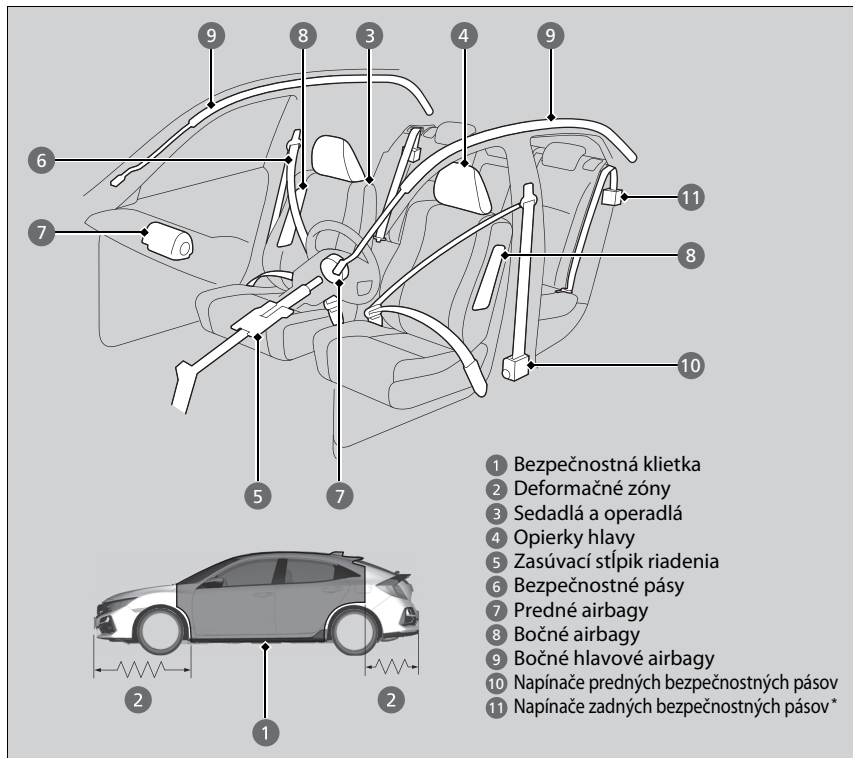

- 1 Bezpečnostná kľetka
- 2 Deformačné zóny
- 3 Sedadlá a operadlá
- 4 Opierky hlavy
- 5 Zasúvací stĺpik riadenia
- 6 Bezpečnostné pásy
- 7 Predné airbagy
- 8 Bočné airbagy
- 9 Bočné hlavové airbagy
- 10 Napínače predných bezpečnostných pásov
- 11 Napínače zadných bezpečnostných pásov\*

Nasledujúci kontrolný zoznam vám pomôže aktívne sa podieľať na ochrane seba aj ostatných spolujazdcov.

### Bezpečnostné funkcie vášho vozidla

Vozidlo je vybavené radom funkcií, ktoré spoločne chránia vás aj vašich spolujazdcov počas nehody.

Niektoré funkcie nevyžadujú z vašej strany žiadny zásah. Patrí sem silný oceľový rám, ktorý tvorí okolo priestoru pre cestujúcich bezpečnostnú kľetku, predné a zadné deformačné zóny vozidla, stĺpik riadenia, ktorý sa v prípade čelnej zrážky zasúva do seba, a napínače, ktoré pri nehode dostatočnej intenzity pritiahnu bezpečnostné pásy.

Výhody týchto funkcií je však možné úplne využiť len v prípade, že budete vy i spolujazdci sedieť v správnej polohe a budete vždy pripútaní bezpečnostnými pásmi. Ak však nie sú niektoré bezpečnostné funkcie použité správne, môžu spôsobiť rôzne zranenia.

## Bezpečnostný kontrolný zoznam

Kvôli bezpečnosti vás a spolujazdcov skontrolujte tieto položky vždy pred jazdou.

- Nastavte si sedadlo do polohy vhodnej na riadenie. Uistite sa, že sedadlá sú nastavené čo najviac dozadu, aby mohol vodič čo najlepšie ovládať vozidlo. Sedenie príliš blízko k prednému airbagu môže spôsobiť vážne až smrteľné zranenie pri nehode.

➤ **Nastavenie sedadiel** Str. 243

### Okrem modelov s objemom motora 2,0 l

- Nastavte opierky hlavy do správnej polohy. Opierky hlavy sú najúčinnnejšie vtedy, keď je stred opierky zarovnaný so stredom hlavy. Vyššie osoby by si mali nastaviť opierku hlavy do najvyššej polohy.

➤ **Nastavenie polohy predných opierok hlavy** Str. 243

- Vždy sa pripútajte bezpečnostným pásom a uistite sa, že ho používate správnym spôsobom. Skontrolujte, či sú spolujazdci tiež správne pripútaní.

➤ **Pripútanie sa bezpečnostným pásom** Str. 52

- Chráňte deti používaním bezpečnostných pásov alebo detských záchytných systémov zodpovedajúcich ich veku, výške a hmotnosti.

➤ **Bezpečnosť detí** Str. 74

### ➤ Bezpečnostný kontrolný zoznam

Ak sa v rozhraní s informáciami pre vodiča zobrazí hlásenie o otvorených dverách alebo výklopných dverách, dvere alebo výklopné dvere nie sú úplne zatvorené. Pevne zatvorte všetky dvere a výklopné dvere tak, aby hlásenie zmizlo.

➤ **Výstražné a informačné hlásenia rozhrania s informáciami pre vodiča** Str. 135

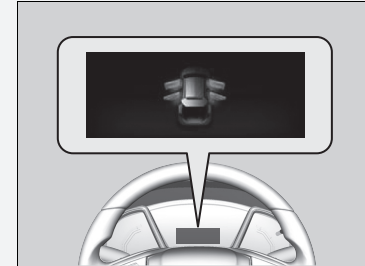

## O bezpečnostných pásoch

Bezpečnostné pásy sú najúčinnjším bezpečnostným zariadením, pretože vás držia v spojení s vozidlom, a tak môžete využívať mnohé zabudované bezpečnostné funkcie. Zabraňujú aj nárazom tela o vnútorné časti vozidla a o ďalších spolujazdcoch, ako aj vyvrhnutiu cestujúceho von z vozidla. Pri správnom pripútaní udržiavajú pásy počas nehody vaše telo v správnej polohe, takže môžete naplno využívať ďalšiu ochranu, ktorú vám poskytujú airbagy.

Okrem toho vás bezpečnostné pásy chránia takmer pri každom druhu nehody vrátane:

- čelných nárazov,
- bočných nárazov,
- zadných nárazov,
- prevrátenia.

### 0 bezpečnostných pásoch

#### VÝSTRAHA

**Ak nebudete používať bezpečnostné pásy riadnym spôsobom, zvyšujete riziko vážneho zranenia či smrti počas nehody, aj keď je vozidlo vybavené airbagmi.**

**Vždy sa uistite, že ste vy aj vaši spolujazdci správne pripútaní bezpečnostnými pásmi.**

**VÝSTRAHA:** Bezpečnostné pásy sú navrhnuté tak, aby pri kolízii poskytovali oporu kostiam v tele. Preto by mali obopínať prednú časť panvy alebo celú panvu, hrudník a ramená (v prípade ramenného pásu). Lonová časť pásu sa nesmie nachádzať v brušnej oblasti.

**VÝSTRAHA:** Bezpečnostné pásy by mali telo obopínať čo najtesnejšie, ale pohodlne, aby poskytovali primeranú ochranu. Voľný pás značne znižuje ochranu osoby, ktorá ho používa.

**VÝSTRAHA:** Bezpečnostný pás by nemal byť pri používaní skrútený.

**VÝSTRAHA:** Každú zostavu bezpečnostného pásu môže používať len jedna osoba. Je nebezpečné pripútať jedným pásom cestujúceho aj dieťa v lone.

## ■ Lonové/ramenné bezpečnostné pásy

Všetky štyri alebo päť sedadiel vozidla je vybavených lonovým/ramenným bezpečnostným pásom s navíjačmi s núdzovým blokováním. Pri bežnej jazde vám navíjač umožní voľný pohyb, pričom pás udržiava určité napätie. Pri nehode alebo náhlom zabrzdění navíjač automaticky zablokuje pás a zadrží vás v sedadle.

Keď používate detský záchytný systém smerujúci dopredu, bezpečnostný pás musí byť správne zaistený.

➤ **Inštalácia detského záchytného systému pomocou lonového/ramenného bezpečnostného pásu** Str. 96

### ⚠ O bezpečnostných pásoch

Ak vytáhujete bezpečnostný pás príliš rýchlo, tak sa zablokuje na mieste. Ak nastane táto situácia, mierne naviňte bezpečnostný pás a potom ho pomaly vytiahnite.

Bezpečnostné pásy vás však pochopiteľne nemôžu ochrániť pri každej nehode. Vo väčšine prípadov však pásy môžu znížiť riziko vážneho zranenia.

Vo väčšine krajín zákony prikazujú cestujúcim pripútať sa bezpečnostnými pásmi. Vždy sa dôkladne oboznámte so zákonnými požiadavkami krajín, v ktorých budete vozidlo používať.



### ■ Správne používanie bezpečnostných pásov

Dodržiujte tieto pokyny týkajúce sa správneho používania:

- Všetci cestujúci musia sedieť vzpriamene, dobre usadení na sedadle a zostať v tejto polohe počas celej cesty. Hrbenie a nakláňanie znižuje účinnosť pásu a zvyšuje možnosť vážneho poranenia pri nehode.
- Nikdy nedávajte ramennú časť lonového/ramenného pásu pod rameno alebo za chrbát. Pri nehode by ste si spôsobili veľmi vážne zranenia.
- Dvaja ľudia nikdy nesmú byť pripútaní tým istým pásom. Pri nehode by si spôsobili veľmi vážne zranenia.
- Na bezpečnostné pásy nedávajte žiadne príslušenstvo. Zariadenia, ktoré sú určené na zlepšenie pohodlia alebo ktoré môžu zmeniť polohu ramennej časti bezpečnostného pásu, môžu znížiť ochrannú schopnosť a zvýšiť možnosť vážneho zranenia pri nehode.

## Pripomenutie bezpečnostného pásu

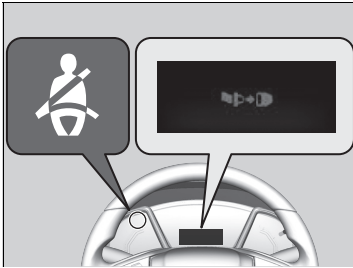

### ■ Predné sedadlá

#### Modely so zadným hmlovým svetlom

Súčasťou systému bezpečnostného pásu je indikátor na prístrojovom paneli, ktorý vodičovi, spolujazdcovi vpredu alebo obom pripomína, aby si zapli bezpečnostné pásy. Ak otočíte spínač zapalovania do polohy ZAPNUTÉ [II]\*1, keď bezpečnostný pás nie je zapnutý, indikátor sa rozsvieti a ostane svietiť, až kým bezpečnostný pás nezapnete.

#### Modely bez zadného hmlového svetla

Súčasťou systému bezpečnostného pásu je indikátor na prístrojovom paneli, ktorý vodičovi pripomína, aby si zapol bezpečnostný pás. Ak nastavíte režim napájania na možnosť ZAPNUTÉ, keď bezpečnostný pás nie je zapnutý, indikátor sa rozsvieti a ostane svietiť, až kým bezpečnostný pás nezapnete.

Keď sa vozidlo pohybuje, pravidelne zaznie zvuková signalizácia a indikátor bude blikať, až kým nezapnete bezpečnostný pás.

## ▶ Pripomenutie bezpečnostného pásu

### Modely so zadným hmlovým svetlom

Indikátor sa rozsvieti aj vtedy, ak sa spolujazdec vpredu nepripúta bezpečnostným pásom do šiestich sekúnd po otočení spínača zapalovania do polohy ZAPNUTÉ [II]\*1. Keď na sedadle spolujazdca nikto neseďí, indikátor sa nerozsvieti a nezaznie zvuková signalizácia. Ak sa rozsvieti indikátor alebo zaznie zvuková signalizácia, keď je sedadlo spolujazdca vpredu prázdne.

Skontrolujte, či:

- Na sedadle spolujazdca vpredu nie je umiestnený ťažký predmet.
- Je zapnutý bezpečnostný pás vodiča.

Ak sa indikátor nerozsvieti, keď je sedadlo spolujazdca obsadené a nie je zapnutý bezpečnostný pás, niečo pravdepodobne ruší snímač detekcie spolujazdca.

Skontrolujte, či:

- na sedadle nie je položený vankúš,
- spolujazdec vpredu sedí správne.

Ak nesprávne fungovanie indikátora nespôsobil ani jeden z týchto javov, nechajte vozidlo skontrolovať u predajcu.

\*1: Modely vybavené systémom bezkľúčového otvárania majú namiesto spínača zapalovania tlačidlo **ENGINE START/STOP**.

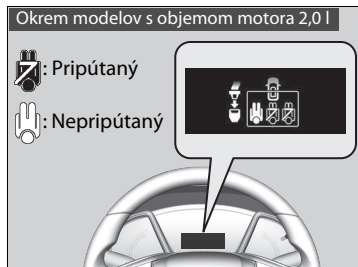

### ■ Zadné sedadlá\*

Vozidlo monitoruje používanie zadných bezpečnostných pásov. Rozhranie s informáciami pre vodiča vás upozorní, ak sa používa niektorý zo zadných bezpečnostných pásov.

Toto zobrazenie sa zobrazí vtedy, keď:

- otvoríte alebo zatvoríte zadné dvere,
- ktorýkoľvek zo spolujazdcov na zadnom sedadle si zapne alebo odopne bezpečnostný pás.

Zvuková signalizácia sa rozozvučí vtedy, keď si ktorýkoľvek zo spolujazdcov na zadnom sedadle počas jazdy odopne bezpečnostný pás.

Zobrazenie:

Stlačte tlačidlo (Zobraziť/Informácie).



## Automatické napínače bezpečnostných pásov

### Modely bez zadného hmlového svetla

Pre vyššiu ochranu sú bezpečnostné pásy predných sedadiel vybavené automatickými napínačmi.

Pri miernych až vážnych čelných zrážkach napínače okamžite pritiahnu bezpečnostné pásy, niekedy aj v prípade, keď zrážka nie je dostatočne vážna na aktiváciu predných airbagov.

### Modely so zadným hmlovým svetlom

Pre vyššiu ochranu sú bezpečnostné pásy predných a zadných krajných sedadiel vybavené automatickými napínačmi.

Pri miernych až vážnych čelných zrážkach napínače okamžite pritiahnu bezpečnostné pásy predných a zadných krajných sedadiel, niekedy aj v prípade, keď zrážka nie je dostatočne vážna na aktiváciu predných airbagov.

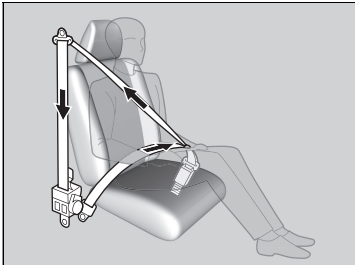

### Automatické napínače bezpečnostných pásov

Napínače bezpečnostných pásov sú jednorazové. Ak sa aktivuje napínač, rozsvieti sa indikátor systému SRS. Obráťte sa na svojho predajcu a nechajte si vymeniť napínač a dôkladne preveriť systém bezpečnostných pásov, v opačnom prípade nemusí systém v prípade zrážky poskytnúť správnu úroveň ochrany.

V prípade mierneho až vážneho bočného nárazu sa aktivuje aj napínač na príslušnej strane vozidla.

## Pripútanie sa bezpečnostným pásom

Najskôr nastavte predné sedadlo do správnej polohy, usadte sa do vzpriamenej polohy a správne sa opríte.

► **Nastavenie sedadiel** Str. 243

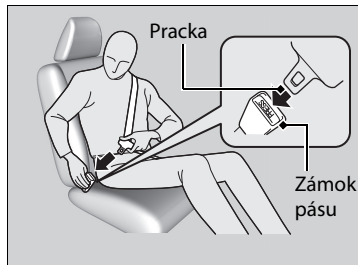

1. Pomaly vytiahnite bezpečnostný pás.

2. Vložte pracku do zámku, potom potiahnite za pás, aby ste sa presvedčili, že zámok je zaistený.  
► Uistite sa, že pás nie je skrútený alebo o niečo zachytený.

### ►► Pripútanie sa bezpečnostným pásom

Nikto by nemal sedieť na sedadle s nefunkčným bezpečnostným pásom, prípadne ak sa zdá, že nefunguje správne. Používanie bezpečnostného pásu, ktorý nefunguje správne, nemusí ochrániť pasažiera pri nehode. Čo najskôr sa obráťte na predajcu a nechajte pás skontrolovať.

Ak sa zdá, že bezpečnostný pás je zablokovaný úplne v zatiahnutej polohe, raz pevne zatiahnite za ramenný pás a potom ho zatlačte späť.

Následne ho plynulo vytiahnite z navíjača a pripútajte sa. Ak nedokážete bezpečnostný pás uvoľniť z úplne zatiahnutej polohy, nedovoľte nikomu sadnúť si na sedadlo a dopravte vozidlo k predajcovi na opravu.

► **O bezpečnostných pásoch** Str. 46

► **Kontrola bezpečnostných pásov** Str. 56



3. Lonovú časť pásu umiestnite čo najnižšie okolo bedier, a potom potiahnite ramennú časť, aby lonová časť pohodlne dosadla. Tým sa prenesie počas nárazu sila na silné kosti panvy a zníži sa riziko vnútorných poranení.
4. V prípade potreby potiahnite znova za pás, aby ste odstránili akékoľvek uvoľnenie, a skontrolujte, či pás prechádza stredom vašej hrude a cez rameno. Takto sa pri náraze rozložia sily na najsilnejšie kosti v hornej časti tela.

#### ►► Pripútanie sa bezpečnostným pásom

### ⚠ VÝSTRAHA

Nesprávne umiestnené bezpečnostné pásy môžu spôsobiť vážne alebo smrteľné zranenie pri nehode.

Pred jazdou skontrolujte správne umiestnenie všetkých bezpečnostných pásov.

Ak chcete uvoľniť pás, stlačte červené tlačidlo **PRESS** a potom rukou pridržajte pás, kým sa úplne nenavinie. Pri vystupovaní z vozidla skontrolujte, či je pás správne uložený tak, aby ste ho neprivreli do dverí.

Nikdy nevkladajte do zámku pásu alebo mechanizmu navíjača žiadne predmety.

## Nastavenie ramenného ukotvenia

Predné sedadlá majú nastaviteľné ramenné ukotvenia, aby sa prispôbili vyšším aj menším pasažierom.

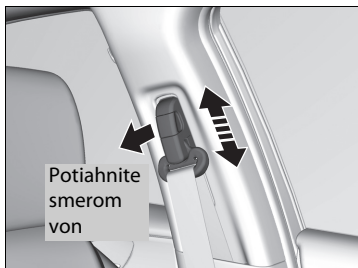

1. Ťahajte ramennú kotvu smerom von a posuňte ukotvenie nahor alebo nadol.
2. Nastavte ukotvenie tak, aby bezpečnostný pás spočíval v strednej časti hrudníka a viedol cez vaše rameno.

## Nastavenie ramenného ukotvenia

Výšku ramenného ukotvenia je možné nastaviť v štyroch úrovniach. Ak sa pás dotýka vášho krku, znížte výšku o jednu úroveň.

Po nastavení sa uistite, že poloha ramenného ukotvenia je zaistená.

## Rady pre tehotné ženy

Ak ste tehotná, najlepším spôsobom, ako ochrániť vás aj vaše nenarodené dieťa pri riadení aj sedení na mieste spolujazdca, je vždy sa pripútať bezpečnostným pásom a jeho lonovú časť spustiť čo najnižšie, aby prechádzala cez bedrá.

Pripútajte sa ramenným pásom cez hrud' tak, aby nespočíval na vašom bruchu.



Oviňte lonovú časť čo najnižšie okolo bedier.

## ► Rady pre tehotné ženy

Pri každej lekárskej kontrole sa informujte, či môžete riadiť vozidlo.

Na zníženie rizika poranenia pre vás aj vaše nenarodené dieťa zapríčineného aktiváciou predného airbagu:

- Pri riadení sedte vzpriamene a nastavte si sedadlo čo najviac dozadu, ale tak, aby ste mohli plne ovládať vozidlo.
- Pri sedení na prednom sedadle spolujazdca si nastavte sedadlo čo najviac dozadu.



## Kontrola bezpečnostných pásov

Stav bezpečnostných pásov kontrolujte pravidelne nasledujúcim spôsobom:

- Každý pás úplne vyťahnite a hľadajte odreniny, rezy, popálenia a znaky opotrebovania.
- Skontrolujte, či pracky a zámky hladko fungujú bez problémov a či sa pásy jednoducho navíjajú.
  - Ťažšie navíjanie bezpečnostného pásu možno odstrániť jeho vyčistením. Používajte len jemné mydlo a teplú vodu. Nepoužívajte bielicidlá ani rozpúšťadlá. Pred navinutím bezpečnostného pásu skontrolujte, či je úplne suchý.

Pás, ktorý nie je v dobrom stave alebo nefunguje správne, neposkytne správnu úroveň ochrany a musí sa čo najskôr vymeniť.

Pás, ktorý sa pri nehode opotreboval, nemusí poskytnúť takú istú úroveň ochrany pri ďalšej nehode. Po akejkoľvek zrážke nechajte bezpečnostné pásy skontrolovať predajcovi.

### ► Kontrola bezpečnostných pásov

#### VÝSTRAHA

Nevykonávanie kontroly alebo údržby bezpečnostných pásov môže viesť k vážnemu alebo smrteľnému zraneniu, ak pásy nefungujú správne vtedy, keď je to potrebné.

Pravidelne kontrolujte bezpečnostné pásy a akýkoľvek problém nechajte čo najskôr opraviť.

**VÝSTRAHA:** Nevykonávajte žiadne zmeny ani úpravy, ktoré by mohli zariadeniam na úpravu bezpečnostných pásov zabrániť v napínaní bezpečnostných pásov alebo by zabráňovali nastaveniu zostavy bezpečnostného pásu za účelom napnutia pásu.

**VÝSTRAHA:** Po vážnej kolízii vozidla je nevyhnutné vymeniť celú zostavu bezpečnostného pásu, aj keď nie je viditeľné žiadne poškodenie zostavy.

**VÝSTRAHA:** Vyhnite sa znečisteniu tkaniny bezpečnostného pásu leštidlami, olejmi alebo chemickými látkami, najmä kyselinou batérie. Na bezpečné očistenie možno použiť jemné mydlo a vodu. Ak sa tkanina rozstrapká, znečistí alebo poškodí, je potrebné vymeniť bezpečnostný pás.

## Body ukotvenia

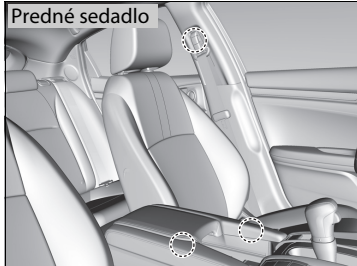

Pri výmene bezpečnostného pásu použite kotviace body znázornené na obrázkoch. Predné sedadlo je vybavené trojbodovým bezpečnostným pásom.

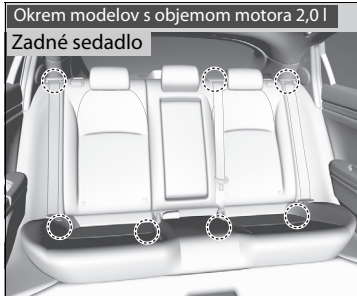

Okrem modelov s objemom motora 2,0 l  
Zadné sedadlo je vybavené tromi trojbodovými bezpečnostnými pásmi.

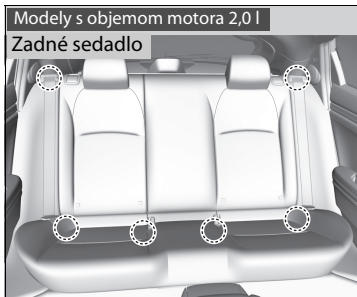

Modely s objemom motora 2,0 l  
Zadné sedadlo je vybavené dvomi lonovými/ramennými bezpečnostnými pásmi.

## Súčasti systému airbagov

Predné airbagy, bočné airbagy vpredu a bočné hlavové airbagy sa aktivujú v závislosti od smeru a závažnosti nárazu. Časti systému airbagov:

- Dva predné airbagy so systémom SRS (doplňkový záchytný systém). Airbag vodiča sa nachádza v strede volantu. Airbag na strane spolujazdca vpredu je uložený v prístrojovej doske. Oba airbagy sú označené nápisom **SRS AIRBAG**.
- Dva bočné airbagy, jeden pre vodiča a druhý pre spolujazdca vpredu. Tieto airbagy sú uložené v čalúnení vonkajšej strany operadiel. Oba airbagy sú označené nápisom **SIDE AIRBAG**.
- Dva bočné hlavové airbagy umiestnené na každej strane vozidla. Tieto airbagy sú uložené v strope nad bočnými oknami. Predné a zadné stĺpiky sú označené nápisom **SIDE CURTAIN AIRBAG**.

- Elektronická riadiaca jednotka v čase, keď je vozidlo zapnuté, nepretržite sleduje informácie o jednotlivých snímačoch nárazu, snímačoch sedadiel a zámkov bezpečnostných pásov, aktivátoroch airbagov, napínačoch bezpečnostných pásov a ďalšie informácie o vozidle. Pri náraze dokáže jednotka tieto informácie zaznamenať.
- Automatické napínače bezpečnostných pásov predných sedadiel a zadných krajných sedadiel\*.
- Snímače nárazu, ktoré dokážu zaznamenať mierne až silné čelné alebo bočné nárazy.
- Indikátor na prístrojovom paneli, ktorý vás upozorní na možný problém so systémom airbagov alebo napínačmi bezpečnostných pásov.

### Modely so zadným hmlovým svetlom

- Na vypnutie predného airbagu spolujazdca vpredu vás upozorní indikátor na prístrojovej doske.

## Dôležité fakty o airbagoch

Airbagy predstavujú vážne nebezpečenstvo. Aby boli účinné, musia sa rozvinúť značnou silou. Hoci airbagy pomáhajú zachraňovať životy, môžu spôsobiť popáleniny, odreniny a iné menšie zranenia, niekedy dokonca smrteľné, ak pasažieri nie sú správne pripútaní bezpečnostnými pásmi a vo vozidle nesedia správne.

**Čo by ste mali robiť:** Pri riadení sa vždy správne pripútajte pásmi, sedzte vzpriamene a čo najďalej od volantu, ale tak, aby ste mohli plne ovládať vozidlo. Spolujazdec vpredu by si mal posunúť sedadlo čo najďalej od prístrojovej dosky.

Nezabudnite však, že neexistuje bezpečnostný systém, ktorý vás ochráni pre zraneniami alebo smrteľnými zraneniami pri vážnych nehodách, aj keď ste sa správne pripútaní bezpečnostnými pásmi a airbagy sa rozvinú.

**Neumiestňujte medzi seba a predný airbag tvrdé alebo ostré predmety.** Ak máte v lone tvrdé alebo ostré predmety alebo jazdíte s falkou alebo iným ostrým predmetom v ústach, vystavujete sa nebezpečenstvu zranenia v prípade aktivácie predného airbagu.

**Na kryty predných airbagov nepripevňujte ani nepokladajte žiadne predmety.** Predmety na krytoch označených nápisom **SRS AIRBAG** by mohli brániť správne fungovaniu airbagov alebo môžu byť v prípade aktivácie airbagov vymrštené do interiéru vozidla a spôsobiť zranenia osôb.

## ☒ Dôležité fakty o airbagoch

Nepokúšajte sa deaktivovať airbagy. Airbagy a bezpečnostné pásy poskytujú spoločne najlepšiu ochranu.

Pri riadení držte ruky mimo smeru rozvinutia predného airbagu držaním volantu po oboch stranách. Neprekrížujte ruku cez kryt airbagu.

## Typy airbagov

Vaše vozidlo je vybavené tromi typmi airbagov:

- **Predné airbagy:** Airbagy pred sedadlami vodiča a spolujazdca vpredu.
- **Bočné airbagy:** Airbagy v operadlách vodiča a spolujazdca vpredu.
- **Bočné hlavové airbagy:** Airbagy nad bočnými oknami.

O každom z nich sú uvedené informácie na nasledujúcich stranách.

## Predné airbagy (SRS)

Predné airbagy systému SRS sa aktivujú pri miernych až vážnych čelných zrážkach, čím pomáhajú ochrániť hlavu a hrud' vodiča/spolujazdca vpredu.

**SRS** (Supplemental Restraint System – doplnkový záchytný systém) vyjadruje skutočnosť, že airbagy sú navrhnuté tak, aby dopĺňali funkciu bezpečnostných pásov, nie ju nahrádzali. Bezpečnostné pásy predstavujú primárny záchytný systém cestujúcich vo vozidle.

### Umiestnenia airbagov

Predné airbagy sa nachádzajú v strede volantu pre vodiča a v prístrojovej doske pre spolujazdca vpredu. Oba airbagy sú označené nápisom **SRS AIRBAG**.

### Typy airbagov

Airbagy sa môžu aktivovať, ak je spínač zapalovania v polohe ZAPNUTÉ \*1.

Po nafúknutí airbagu v prípade nárazu môžete vo vozidle zaznamenať malé množstvo dymu. Tento dym vzniká zo spaľovania materiálu potrebného na nafúknutie a nie je škodlivý. Osoby, ktoré trpia dýchacími problémami, môžu pociťť dočasné ťažkosti. V takom prípade vystúpte z vozidla čo najskôr, pokiaľ je to bezpečné.

\*1: Modely vybavené systémom bezkľúčového otvárania majú namiesto spínača zapalovania tlačidlo **ENGINE START/STOP**.

## Použitie

Predné airbagy sa aktivujú pri miernych až vážnych čelných zrážkach. Ak vozidlo náhle zníži rýchlosť, snímače odošlú informáciu do riadiacej jednotky, ktorá vykoná aktiváciu jedného alebo oboch predných airbagov.

Čelná zrážka môže byť priamo spredu alebo pod uhlom medzi dvoma vozidlami alebo keď vozidlo narazí do pevne stojaceho predmetu, ako je napríklad betónová stena.

## Ako fungujú predné airbagy

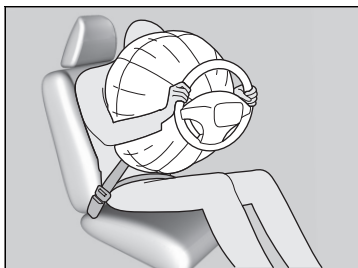

Bezpečnostné pásy zadržia trup a predný airbag pomôže ochrániť hlavu a hrudník.

Po rozvinutí sa predné airbagy okamžite vypustia, takže nebudú prekážať vodičovi vo výhľade, v riadení alebo pri ovládaní ďalších ovládačov.

Celkový čas potrebný pre rozvinutie a vypustenie airbagov je taký krátky, že väčšina cestujúcich si ich aktiváciu uvedomí až vtedy, keď ich vidia ležať pred sebou.

### ■ Kedy by sa predné airbagy nemali rozvinúť

**Nezávažné čelné zrážky:** Predné airbagy sú určené na doplnenie funkcie bezpečnostných pásov a pomáhajú zachraňovať životy. Nie sú určené na ochranu pred ľahkými zraneniami alebo dokonca zlomeninami kostí, ktoré sa môžu vyskytnúť pri čelných zrážkach menšej sily.

**Bočné nárazy:** Predné airbagy poskytujú ochranu, keď sa pri náhlom spomalení vodič aj spolujazdec vpredu presunú smerom k prednej časti vozidla. Bočné airbagy a bočné hlavové airbagy sú špeciálne určené na zmiernenie závažnosti zranení, ktoré sa vyskytujú pri miernych až vážnych bočných nárazoch, ktoré môžu presunúť vodiča aj spolujazdca k boku vozidla.

**Zadné nárazy:** Opierky hlavy a bezpečnostné pásy poskytujú najlepšiu ochranu pri zadnom náraze. Predné airbagy nemôžu poskytnúť žiadnu významnú ochranu a nie sú určené na aktiváciu pri takýchto nehodách.

**Prevrátenia:** Bezpečnostné pásy a bočné hlavové airbagy poskytujú pri prevrátení najlepšiu ochranu. Predné airbagy nemôžu poskytnúť takmer žiadnu ochranu a nie sú určené na aktiváciu pri prevrátení.

### ■ Kedy sa môžu predné airbagy aktivovať aj pri malom alebo žiadnom viditeľnom poškodení vozidla

Systém airbagov reaguje na náhle spomalenie, preto silný náraz na konštrukciu alebo zavesenie vozidla môže aktivovať jeden alebo viac airbagov. Môže to byť náraz na obrubník, okraj diery alebo iný nízky pevný objekt, ktorý spôsobí náhle spomalenie podvozku vozidla. Keďže náraz nastal pod vozidlom, poškodenie nemusí byť hned zrejmé.

### ■ Kedy sa predné airbagy neaktivujú, aj keď sa zdá byť vonkajšie poškodenie závažné

Keďže pri náraze niektoré deformovateľné časti karosérie absorbujú energiu nárazu, rozsah viditeľného poškodenia nie vždy indikuje správnu prevádzku airbagu. V skutočnosti niektoré nehody môžu viesť k veľkému poškodeniu, airbag sa však pri nich neaktivoval, pretože nebol potrebný alebo by neposkytoval ochranu, aj keby sa aktivoval.

## Vypnutie systému predného airbagu spolujazdca \*

Ak musíte na sedadlo spolujazdca vpredu nainštalovať detskú autosedačku smerujúcu dozadu, musíte manuálne deaktivovať systém predného airbagu spolujazdca pomocou kľúča zapalovania alebo zabudovaného kľúča.

### Spínač ON/OFF predného airbagu spolujazdca

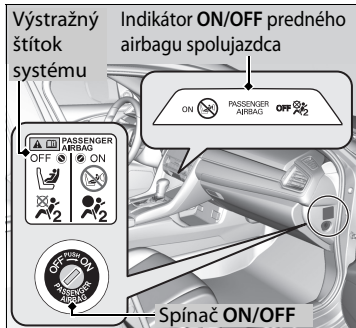

Keď je spínač **ON/OFF** predného airbagu spolujazdca v polohe:

**OFF:** Predný airbag spolujazdca je deaktivovaný.

Predný airbag spolujazdca sa neaktivuje pri silnom čelnom náraze, pri ktorom sa aktivuje predný airbag vodiča.

Tento stav pripomína rozsvietený indikátor vypnutého predného airbagu spolujazdca.

**ON:** Predný airbag spolujazdca je aktivovaný.

Indikátor zapnutého predného airbagu spolujazdca sa rozsvieti a zostane svietiť približne 60 sekúnd.

### Deaktivácia systému predného airbagu spolujazdca

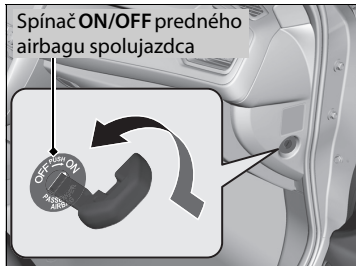

1. Aktivujte parkovaciu brzdzu a otočte spínač zapalovania do polohy **UZAMKNUTIE** \*1.

Vyberte kľúč zo spínača zapalovania.

2. Otvorte dvere spolujazdca vpredu.

3. Vložte kľúč do spínača **ON/OFF** predného airbagu spolujazdca.

▶ Spínač sa nachádza na postrannom paneli prístrojového panela na strane spolujazdca vpredu.

4. Otočte kľúč do polohy **OFF** a vyberte ho zo spínača.

\*1: Modely vybavené systémom bezkľúčového otvárania majú namiesto spínača zapalovania tlačidlo

**ENGINE START/STOP.**

## Vypnutie systému predného airbagu spolujazdca \*

### ⚠ VÝSTRAHA

Systém predného airbagu spolujazdca je potrebné vypnúť, ak na sedadlo spolujazdca vpredu musíte umiestniť detskú autosedačku smerujúcu dozadu.

Ak by sa predný airbag spolujazdca aktivoval, mohol by zasiahnuť detskú autosedačku smerujúcu dozadu silou, ktorá by mohla spôsobiť smrť alebo veľmi vážne zranenie doččaťa.

### ⚠ VÝSTRAHA

Keď sa detská autosedačka smerujúca dozadu už nenachádza na sedadle spolujazdca vpredu, nezabudnite systém predného airbagu spolujazdca znova zapnúť.

V opačnom prípade by mohlo počas zrážky vozidla dôjsť k vážnemu zraneniu alebo smrti.



### ■ Indikátor vypnutia predného airbagu spolujazdca

Keď je systém predného airbagu spolujazdca aktivovaný, po niekoľkých sekundách po otočení spínača zapalovania do polohy ZAPNUTÉ **II**\*1 indikátor zhasne.

Keď je systém predného airbagu spolujazdca deaktivovaný, indikátor zostane svietiť alebo na chvíľu zhasne a znova sa rozsvieti.

### ■ Štítk s informáciami o vypnutí predného airbagu spolujazdca

Štítk sa nachádza na postrannom paneli prístrojového panela na strane spolujazdca vpredu.

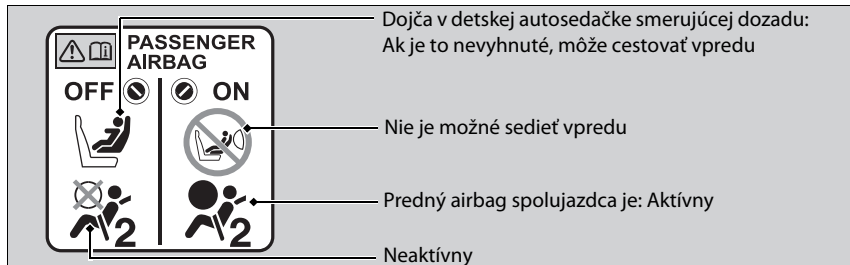

### ►► Vypnutie systému predného airbagu spolujazdca \*

#### POZNÁMKA

- Spínač **ON/OFF** predného airbagu spolujazdca otočte pomocou kľúča zapalovania alebo zabudovaného kľúča vášho vozidla. Ak použijete iný kľúč, spínač sa môže poškodiť alebo systém predného airbagu spolujazdca nemusí fungovať správne.
- Keď sa v spínači zapnutia/vypnutia (**ON/OFF**) predného airbagu spolujazdca nachádza kľúč zapalovania alebo zabudovaný kľúč, nezatvárajte dvere ani naň nepôbte nadmernou silou. Spínač alebo kľúč by sa mohli poškodiť.

Dôrazne odporúčame, aby ste neinštalovali detský záchytný systém smerujúci dozadu na sedadlo spolujazdca vpredu.

🔧 **Ochrana dočiat** Str. 77

Je vašou zodpovednosťou zmeniť nastavenie systému predného airbagu spolujazdca do polohy **OFF**, keď na sedadlo spolujazdca vpredu umiestnite detský záchytný systém smerujúci dozadu.

Keď detský záchytný systém smerujúci dozadu už nie je umiestnený na sedadle spolujazdca vpredu, znova zapnite systém.

\*1: Modely vybavené systémom bezkľúčového otvárania majú namiesto spínača zapalovania tlačidlo **ENGINE START/STOP**.

## Bočné airbagy

Bočné airbagy pomáhajú chrániť telo a panvu vodiča alebo spolujazdca vpredu počas mierne silného až silného bočného nárazu.

### Umiestnenia airbagov

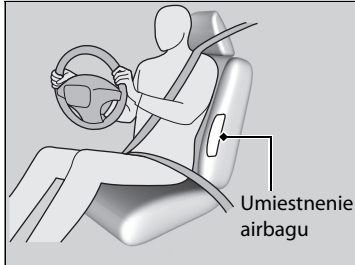

Bočné airbagy sú uložené vo vonkajšom okraji operadiel vodiča a spolujazdca.

Oba airbagy sú označené nápisom **SIDE AIRBAG**.

### Bočné airbagy

Dbajte na to, aby sa spolujazdec vpredu neopieral o dvere s hlavou v priestore rozvinutia bočného airbagu. Pri aktivácii môže bočný airbag silne zasiahnuť spolujazdca a spôsobiť vážne zranenie.

Neukladajte rôzne doplnky do blízkosti bočných airbagov alebo na ne. Môžu obmedzovať správnu prevádzku airbagov alebo niekoho zraniť pri ich aktivácii.

## Použitie

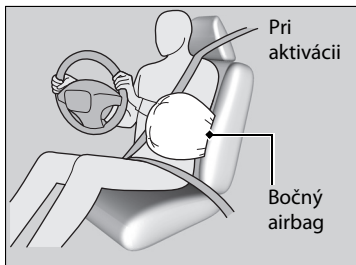

Keď snímače zaznamenajú mierny až závažný bočný náraz, riadiaca jednotka okamžite aktivuje bočný airbag na príslušnej strane.

### ■ Kedy sa bočný airbag aktivuje aj pri malom alebo žiadnom viditeľnom poškodení vozidla

Systém airbagov reaguje na náhle zrýchlenie, preto silný náraz do bočnej konštrukcie vozidla môže aktivovať bočný airbag. V takých prípadoch môže byť poškodenie malé alebo žiadne, ale snímače nárazov zistili dostatočne vážny náraz na aktiváciu airbagu.

### ■ Kedy sa bočný airbag neaktivuje, aj keď sa zdá byť viditeľné poškodenie závažné

Je možné, že sa bočný airbag neaktivuje počas nárazu, ktorý môže spôsobiť na pohľad vážne poškodenie. To sa môže stať vtedy, keď je bod nárazu smerom k prednej alebo zadnej časti vozidla alebo keď deformovateľné časti vozidla absorbovali väčšinu energie nárazu. V oboch prípadoch by nebol bočný airbag potrebný a neposkytol by ochranu v prípade aktivácie.

## Bočné airbagy

Ak chcete na operadlách predných sedadiel použiť poťahy alebo ich chcete vymeniť, vždy sa najskôr poraďte s predajcom.

Nesprávna výmena alebo použitie poťahov na operadlách predných sedadiel môže zabrániť správnej aktivácii bočných airbagov počas bočného nárazu.

## Bočné hlavové airbagy

### Modely s objemom motora 2,0 l

Bočné hlavové airbagy pomáhajú chrániť hlavu vodiča a spolujazdcov počas mierneho až vážneho bočného nárazu.

### Okrem modelov s objemom motora 2,0 l

Bočné hlavové airbagy pomáhajú chrániť hlavu vodiča a spolujazdcov na sedadlách pri oknách počas mierneho až vážneho bočného nárazu.

### Umiestnenia airbagov

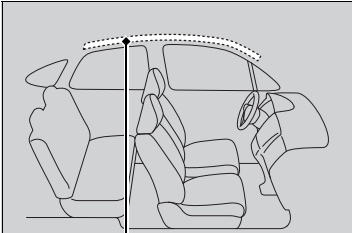

Uskladnenie bočných hlavových airbagov

Bočné hlavové airbagy sa nachádzajú v streche nad bočnými oknami na oboch stranách vozidla.

### Bočné hlavové airbagy

Bočné hlavové airbagy sú najúčinnnejšie vtedy, keď je pasažier správne pripútaný bezpečnostným pásmom a sedí vzpriamene dobre opretý v sedadle.

Na bočné okná alebo strešné stĺpiky neinštalujte žiadne predmety, pretože by mohli brániť správne fungovaniu bočných hlavových airbagov.

Na háčik na šaty nevešajte vešiak ani iné tvrdé predmety. V prípade aktivácie bočného hlavového airbagu by mohli spôsobiť zranenie.

## Použitie



Bočný hlavový airbag je navrhnutý tak, aby sa aktivoval pri miernych až závažných bočných nárazoch.

### ■ Kedy sa bočné hlavové airbagy aktivujú pri čelnej zrážke

Jeden alebo oba bočné hlavové airbagy sa môžu aktivovať aj pri miernej až závažnej čelnej zrážke.

## Indikátory systému airbagov

Ak sa v systéme airbagov vyskytne problém, indikátor SRS sa rozsvieti a v rozhraní s informáciami pre vodiča sa zobrazí hlásenie.

### ■ Indikátor doplnkového záchytného systému (SRS)

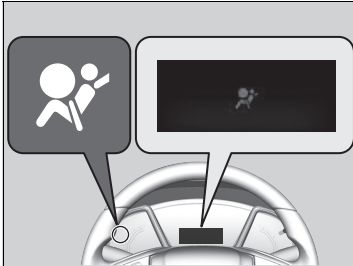

#### ■ Keď je spínač zapalovania v polohe ZAPNUTÉ \*1

Indikátor sa na niekoľko sekúnd rozsvieti a potom zhasne. To znamená, že systém funguje správne.

Ak sa indikátor rozsvieti inokedy alebo sa vôbec nerozsvieti, dajte systém skontrolovať čo najskôr predajcovi. Ak tak neurobíte, airbagy alebo napínače bezpečnostných pásov nemusia fungovať správne, keď to bude potrebné.

\*1: Modely vybavené systémom bezklúčového otvárania majú namiesto spínača zapalovania tlačidlo **ENGINE START/STOP**.

### ▣ Indikátor doplnkového záchytného systému (SRS)

#### ▲ VÝSTRAHA

Ignorovanie indikátora SRS môže viesť k vážnemu zraneniu alebo smrti, ak nebudú systémy airbagov alebo napínačov fungovať správne.

Ak vás indikátor SRS upozorní na možný problém, čo najskôr nechajte skontrolovať vozidlo predajcovi.

#### Modely so zadným hmlovým svetlom

#### ▲ VÝSTRAHA

Ak sa rozsvieti indikátor systému SRS, okamžite odstráňte detskú autosedačku smerujúcu dozadu zo sedadla spolujazdca vpredu. Neignorujte indikátor systému SRS, aj keď ste deaktivovali predný airbag spolujazdca.

Mohlo dôjsť k poruche systému SRS, v dôsledku ktorej sa môže aktivovať predný airbag spolujazdca a spôsobiť vážne zranenie alebo smrť.

## ■ Indikátor vypnutia predného airbagu spolujazdca \*

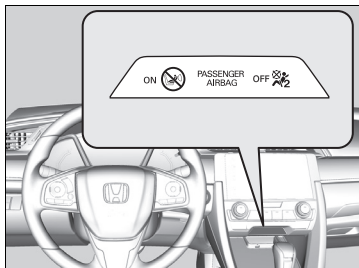

### ■ Kedy sa rozsvieti indikátor vypnutia airbagu spolujazdca

Indikátor zostane svietiť, kým je systém predného airbagu spolujazdca deaktivovaný.

Keď sa na sedadle spolujazdca vpredu nepoužíva detská autosedačka smerujúca dozadu, manuálne znova zapnite systém. Indikátor by mal zhasnúť.

## Starostlivosť o airbagy

Údržbu ani výmenu komponentov systému airbagov nemusíte a ani by ste nemali vykonávať sami. V nasledujúcich situáciách by ste však mali nechať vozidlo skontrolovať predajcovi:

### ■ Keď sa airbagy rozvinuli

Ak sa airbag aktivoval, musí sa vymeniť riadiaca jednotka a iné súvisiace časti. Podobne sa musí vymeniť po aktivácii aj automatický napínač bezpečnostných pásov.

### ■ Keď bolo vozidlo účastníkom miernej až závažnej zrážky

Aj keď sa airbagy neaktivovali, nechajte predajcu skontrolovať nasledovné položky: Napínače bezpečnostných pásov predných sedadiel a zadných krajných sedadiel \* a každý pás, ktorý sa počas zrážky používal.

### ►► Starostlivosť o airbagy

Je zakázané odstrániť z vozidla komponenty systému airbagov.

V prípade poruchy alebo vypnutia systému alebo po aktivácii airbagov/napínačov bezpečnostných pásov sa obráťte na kvalifikovaných špecialistov.

Neodporúčame používať použité komponenty systému airbagov, vrátane airbagov, napínačov, snímačov alebo riadiacej jednotky.

## Informácie o funkcii Pop-up Hood System (Systému „vyskakujúcej“ kapoty)

Pop-up Hood System (Systém „vyskakujúcej“ kapoty) je určený na zmiernenie závažnosti zranení hlavy chodca pri zrážke s prednou časťou vášho vozidla.

### Systém sa aktivuje, ak:

Vaše vozidlo narazí do chodca alebo iného predmetu pri miernej alebo vyššej rýchlosti.

### Spôsob fungovania systému

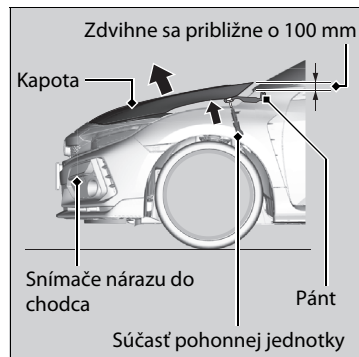

Keď snímače nárazu do chodca rozpoznajú určitý stupeň nárazu, aktivuje sa Pop-up Hood System (Systém „vyskakujúcej“ kapoty) a zadná časť kapoty sa zdvihne.

Zdvihnutá kapota pomôže zmierniť závažnosť zranení hlavy chodca.

### Informácie o funkcii Pop-up Hood System (Systému „vyskakujúcej“ kapoty)

## ⚠ VÝSTRAHA

Po aktivovaní systému „vyskakujúcej“ kapoty sa súčasti pohonnej jednotky tohto systému veľmi zahrejú a môžu spôsobiť popáleniny. Nedotýkajte sa súčastí pohonnej jednotky systému, až kým nevychladnú.

### POZNÁMKA

Nepokúšajte sa otvoriť kapotu po aktivovaní systému „vyskakujúcej“ kapoty. Po aktivovaní systému sa uistíte, že vám nadvihnutá kapota neprekáža vo výhlade a jazdite potom pomaly a opatrne.

Ak kapota nie je úplne zatvorená, nemusí fungovať správne. Pred jazdou skontrolujte, či je kapota úplne zatvorená.

\* Nie je k dispozícii u všetkých modelov



Aktiváciu systému môžu zapríčiniť aj nasledujúce podmienky:

- Silný náraz do podvozku vozidla.
- Jazda cez spomaľovače alebo veľký výtlk pri vysokej rýchlosti.
- Keď do snímačov nárazu do chodca narazia predmety.

Systém sa nemusí aktivovať v prípade, ak:

- Vozidlo zasiahne náraz zo zadnej alebo bočnej strany.
- Vozidlo sa prevrhne alebo prevalí.
- Vozidlo narazí do chodca šikmo pod uhlom.

Aktivácii systému „vyskakujúcej“ kapoty môžu brániť ďalšie faktory, ako napríklad – kde, pod akým uhlom alebo pri akej rýchlosti vozidla sa náraz vyskytol.

#### ► Informácie o funkcii Pop-up Hood System (Systému „vyskakujúcej“ kapoty)

Opatrenia pre správne fungovanie funkcie Pop-up Hood System (Systému „vyskakujúcej“ kapoty).

- Vždy používajte pneumatiky rovnakej veľkosti ako originálne pneumatiky. Pri pneumatikách inej veľkosti systém nemusí správne rozpoznať rýchlosť vozidla.
- Nikdy neaplikujte silu na pohonnú jednotku systému. Ak pri zatváraní zabuchnete kapotu, môže sa poškodiť.
- Nenarážajte do snímačov nárazu do chodca, ktoré sú umiestnené v prednom nárazníku.

Štítok systému Pop-up Hood System (Systému „vyskakujúcej“ kapoty) sa nachádza pod kapotou:

► **Umiestnenie štítkov** Str. 105

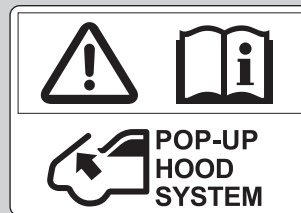

## ■ Výstražné hlásenie týkajúce sa systému Pop-up Hood System (Systému „vyskakujúcej“ kapoty)



### ■ Keď je spínač zapalovania v polohe ZAPNUTÉ II\*<sup>1</sup>

Ak v systéme Pop-up Hood System (Systéme „vyskakujúcej“ kapoty) došlo k možnému problému, v rozhraní s informáciami pre vodiča sa zobrazí výstražné hlásenie systému.

## ▣ Výstražné hlásenie týkajúce sa systému Pop-up Hood System (Systému „vyskakujúcej“ kapoty)

### ▲ VÝSTRAHA

Ignorovanie hlásenia týkajúceho sa systému Pop-up Hood System (Systému „vyskakujúcej“ kapoty) môže zapríčiniť poruchu tohto systému. V prípade zrážky vášho vozidla s chodcom to môže mať za následok vážne zranenia alebo dokonca smrť chodca.

Ak sa zobrazí hlásenie týkajúce sa systému Pop-up Hood System (Systému „vyskakujúcej“ kapoty), čo najskôr nechajte vozidlo skontrolovať u predajcu.

## Starostlivosť o Pop-up Hood System (Systém „vyskakujúcej“ kapoty)

Údržbu ani výmenu komponentov systému Pop-up Hood System (Systému „vyskakujúcej“ kapoty) nemusíte a ani by ste nemali vykonávať sami.

Ak sa však Pop-up Hood System (Systém „vyskakujúcej“ kapoty) niekedy aktivoval, bude potrebné vymeniť riadiacu jednotku a iné súvisiace časti u predajcu.

## ▣ Starostlivosť o Pop-up Hood System (Systém „vyskakujúcej“ kapoty)

Ak je predný nárazník poškodený, nechajte vozidlo skontrolovať u predajcu. Platí to aj v prípade, keď funkcia Pop-up Hood System (Systému „vyskakujúcej“ kapoty) nebola aktivovaná.

\* 1: Modely vybavené systémom bezkľúčového otvárania majú namiesto spínača zapalovania tlačidlo **ENGINE START/STOP**.

## Ochrana detí vo vozidle

Každoročne sa pri autonehodách zraní alebo zahynie veľký počet detí, pretože sú zle pripútané alebo nie sú pripútané vôbec. Autonehody sú v skutočnosti hlavnou príčinou úmrtia detí do 12 rokov.

V záujme znižovania počtu úmrtí a zranení musia byť dojchatá a deti počas jazdy správne pripútané.

**Deti by mali sedieť správne pripútané na zadnom sedadle.** Dôvody sú nasledovné:

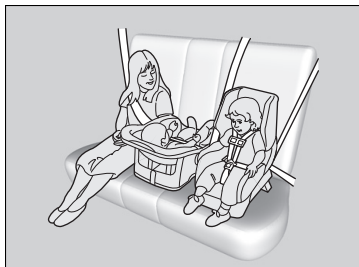

- Aktivovaný predný alebo bočný airbag môže zraniť alebo zabiť dieťa sediace na prednom sedadle.
- Dieťa na prednom sedadle bude rušiť pozornosť vodiča a tým obmedzovať jeho schopnosť bezpečne riadiť vozidlo.
- Štatistiky dokazujú, že pre deti každej výšky a veku je bezpečnejšie, keď sedia správne pripútané na zadnom sedadle.

### ☒ Ochrana detí vo vozidle

## ⚠ VÝSTRAHA

**Nepripútané alebo nesprávne pripútané deti sa môžu pri nehode vážne zraniť alebo zahynúť.**

**Každé dieťa, ktoré je príliš malé na pripútanie bezpečnostným pásom, musí byť správne pripútané v schválenom detskom záchytnom systéme. Väčšie dieťa musí byť riadne pripútané bezpečnostným pásom, v prípade potreby s použitím sedáka.**

V mnohých krajinách zákony prikazujú správne pripútať na zadnom sedadle všetky deti do veku 12 rokov, s výškou menšou ako 150 cm.

V mnohých krajinách je potrebné používať oficiálne schválený a vhodný detský záchytný systém na prepravu detí na ktoromkoľvek sedadle. Overtte si požiadavky miestnych zákonov.

### Európske modely

Detský záchytný systém musí spĺňať nariadenie OSN č. 44 alebo č. 129, prípadne predpisy príslušných krajín.

➔ **Výber detského záchytného systému** Str. 80

### Okrem európskych modelov

Odporúčame použitie detských záchytných systémov spĺňajúcich predpis OSN č. 44 alebo č. 129\*, prípadne predpisy príslušných krajín.

- Všetky deti, ktoré sú príliš malé na pripútanie bezpečnostným pásom, musia byť správne pripútané v schválenom detskom záchytnom systéme, ktorý je bezpečne upevnený vo vozidle pomocou bezpečnostného pásu alebo systému ukotvenia detského záchytného systému.
- Dieťa nikdy nedržte na kolenách, pretože v prípade zrážky je nemožné chrániť ho pred zranením.
- Nikdy nepripúťajte pásom seba a dieťa. Počas nehody by sa pás zatlačil hlbšie do tela dieťaťa a spôsobil vážne alebo smrteľné zranenia.
- Dve deti nikdy nesmú byť pripútané tým istým pásom. Obe deti by si pri nehode spôsobili veľmi vážne zranenia.

► Ochrana detí vo vozidle

Slnečná clona spolujazdca vpredu

**⚠ VÝSTRAHA**



**NIKDY nepoužívajte detský záchytný systém smerujúci dozadu na sedadle chránenom AKTÍVNYM AIRBAGOM pred záchytným systémom, pretože by mohlo dôjsť k USMRTENIU alebo VÁŽNEMU ZRANENIU DIEŤAŤA.**

Modely bez zadného hmlového svetla

Stĺpik dverí spolujazdca vpredu

**⚠ VÝSTRAHA**



**Mimoriadne nebezpečenstvo!**  
**NEPOUŽÍVAJTE** detskú autosedačku smerujúcu dozadu na sedadle, ktoré je chránené airbagom umiestneným pred touto autosedačkou!

- Nedovoľte deťom manipulovať s dverami, oknami alebo nastaveniami sedadiel.
- Nenechávajte deti vo vozidle bez dozoru, najmä v horúcom počasí, keď sa teplota vo vnútri môže zvýšiť natoľko, že by ich mohla zabiť. Mohli by aktivovať aj ovládacie prvky vozidla a to by sa mohlo neočakávane pohnúť.

#### ► Ochrana detí vo vozidle

**VÝSTRAHA:** Použite tlačidlo uzamknutia elektricky ovládaných okien, ktoré dieťaťu zabráni otvoriť okná. Táto funkcia zabráni deťom hrať sa s oknami, čím sa predchádza nebezpečenstvu a rozptyľovaniu vodiča.

► **Otváranie/zatváranie elektricky ovládaných okien** Str. 212

**VÝSTRAHA:** Vždy, keď opúšťate vozidlo, zoberte si so sebou kľúč zapalovania bez ohľadu na to, či ho ponechávate prázdne alebo v ňom zostávajú ďalšie osoby.

Na slnečnej clone na strane spolujazdca sa nachádza výstražný štítok, ktorý upozorňuje na riziká súvisiace s predným airbagom spolujazdca a bezpečnosťou detí. Prečítajte si a dodržujte pokyny na tomto štítku.

► **Bezpečnostné štítky** Str. 105

## Bezpečnosť dojíčiat a malých detí

### Ochrana dojíčiat

Dojča musí byť správne pripútané v polohovacom detskom záchytnom systéme smerujúcom dozadu, a to dovtedy, kým dojča nedosiahne hmotnostný alebo výškový limit výrobcu systému a má minimálne jeden rok.

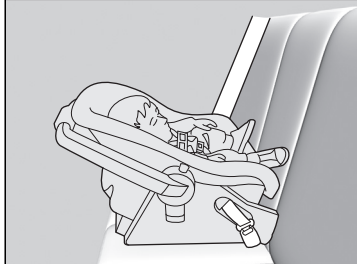

#### Umiestnenie detskej autosedačky smerujúcej dozadu

Detský záchytný systém musí byť umiestnený a zaistený na zadnom sedadle.

- Odporúčame, aby ste namontovali detský záchytný systém priamo za sedadlo spolujazdca vpredu, posunuli sedadlo podľa potreby dopredu a nechali ho neobsadené.
- Detský záchytný systém a sedadlo pred ním sa nesmú vôbec dotýkať. Prípadne si môžete zaobstarať menšiu detskú autosedačku smerujúcu dozadu.

### Ochrana dojíčiat

#### ⚠ VÝSTRAHA

Umiestnenie detskej autosedačky smerujúcej dozadu na predné sedadlo môže spôsobiť vážne zranenie alebo smrť, ak sa aktivuje predný airbag spolujazdca.

Detskú autosedačku smerujúcu dozadu vždy používajte na zadnom sedadle, nie na prednom.

Požiadavky predpisu OSN č. 94:

#### ⚠ VÝSTRAHA



**NIKDY nepoužívajte detský záchytný systém smerujúci dozadu na sedadle chránenom AKTÍVNYM AIRBAGOM pred záchytným systémom, pretože by mohlo dôjsť k USMRTENIU alebo VÁŽNEMU ZRANENIU DIEŤAŤA.**

Mnohí odborníci odporúčajú používať detský záchytný systém smerujúci dozadu do druhého roku veku dieťaťa, ak výška a váha dieťaťa umožňuje používať takýto záchytný systém.

Detská autosedačka smerujúca dozadu môže pri správnej inštalácii brániť vodičovi alebo spolujazdcovi vpredu posunúť ich sedadlá úplne dozadu alebo zaistiť operadlo v požadovanej polohe.

#### » Ochrana dojíčiat

Ak sa aktivuje predný airbag spolujazdca, môže veľkou silou zasiahnuť detskú autosedačku smerujúcu dozadu, čím môže spôsobiť uvoľnenie autosedačky a následné vážne zranenie dieťaťa.

Detské autosedačky smerujúce dozadu nesmú byť nikdy nainštalované s orientáciou v smere jazdy.

Pred inštaláciou si vždy prečítajte pokyny výrobcu detského záchytného systému.

#### » Modely so zadným hmlovým svetlom

Ak je úplne nevyhnutné nainštalovať detskú autosedačku smerujúcu dozadu na sedadlo spolujazdca vpredu, manuálne vypnite systém predného airbagu spolujazdca.

» **Vypnutie systému predného airbagu spolujazdca**\* Str. 63

## Ochrana menších detí

Ak má dieťa minimálne jeden rok a prekročilo hmotnostný a výškový limit detskej autosedačky smerujúcej dozadu, je potrebné správne ho pripútať v pevne pripevnenom detskom záchytnom systéme smerujúcom dopredu, kým nepresiahne jeho hmotnostný a výškový limit.

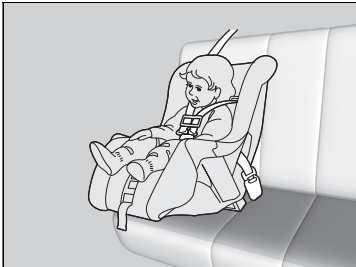

### Umiestnenie detského záchytného systému smerujúceho dopredu

Dôrazne odporúčame umiestniť detský záchytný systém smerujúci dopredu na zadné sedadlo.

Umiestnenie detského záchytného systému smerujúceho dopredu na predné sedadlo môže byť nebezpečné. Zadné sedadlo je najbezpečnejšie miesto pre dieťa.

## Ochrana menších detí

### ⚠ VÝSTRAHA

Umiestnenie detského záchytného systému smerujúceho dopredu na predné sedadlo môže spôsobiť vážne zranenie alebo smrť, ak sa aktivuje predný airbag.

Ak musíte umiestniť detský záchytný systém smerujúci dopredu na predné sedadlo, posuňte sedadlo čo najďalej dozadu a správne pripútať dieťa.

Prečítajte si informácie o zákonoch a nariadeniach ohľadom použitia detských záchytných systémov tam, kde jazdíte, a dodržiavajte pokyny ich výrobcu.



## ■ Výber detského záchytného systému

Niektoré detské záchytné systémy sú kompatibilné s dolným ukotvením. Niektoré z nich majú pevný a iné ohybný pripájací prvok. Obidva sa rovnako jednoducho používajú. Niektoré staršie detské záchytné systémy možno nainštalovať len pomocou bezpečnostného pásu. Pri inštalácii akéhokoľvek typu záchytného systému sa vždy riadte pokynmi na používanie a údržbu detského záchytného systému stanovenými výrobcom vrátane dátumov expirácie, ako aj pokynmi v tejto príručke. Správna inštalácia je nevyhnutná na zabezpečenie maximálnej ochrany vášho dieťaťa.

Systémy s ohybným pripojením nemusia byť vo vašej krajine k dispozícii.

Na sedadlách alebo vo vozidlách bez dolných bodov ukotvenia zvýšite bezpečnosť systému tak, že nainštalujete detský záchytný systém pomocou bezpečnostného pásu a horného kotviaceho bodu. Dôvodom je, že ak sa nepoužíva systém dolného ukotvenia, všetky detské záchytné systémy musia byť pripevnené pomocou bezpečnostného pásu. Výrobca detského záchytného systému môže po dosiahnutí istej hmotnosti dieťaťa tiež odporúčať pripevnenie záchytného systému ISO FIX pomocou bezpečnostného pásu. Pokyny na správnu inštaláciu nájdete v užívateľskej príručke detského záchytného systému.

## ■ Dôležité faktory pri výbere detského záchytného systému

Dbajte na to, aby detský záchytný systém spĺňal nasledujúce požiadavky:

- Detský záchytný systém má správny typ a veľkosť pre dieťa.
- Detský záchytný systém má správny typ pre polohu sedenia.
- Detský záchytný systém spĺňa bezpečnostné normy. Odporúčame použitie detského záchytného systému spĺňajúceho nariadenie OSN č. 44 alebo č. 129\*, prípadne predpisy príslušných krajín. Všímajte si označenie schválenia systému a vyhlásenie výrobcu o zhode na obale produktu.

## ►► Výber detského záchytného systému

Inštalácia detského záchytného systému kompatibilného s dolným ukotvením je jednoduchá.

Detské záchytné systémy kompatibilné s dolným ukotvením boli vyvinuté na zjednodušenie procesu inštalácie a zníženie nebezpečenstva zranení spôsobených nesprávnou inštaláciou.

## ■ Normy pre detské záchytné systémy

Ak detský záchytný systém (či už typu i-Size\*/ISOFIX alebo systém vybavený bezpečnostným pásom) spĺňa príslušné nariadenia OSN, je na ňom pripevnený štítok schválenia, ako je to uvedené v tabuľke vedľa. Pred zakúpením alebo použitím akéhokoľvek detského záchytného systému skontrolujte štítok schválenia a uistite sa, že je systém kompatibilný s vaším vozidlom aj dieťaťom a že spĺňa príslušné nariadenie OSN.

### ► Výber detského záchytného systému

Príklad štítka schválenia nariadenia OSN č. 44

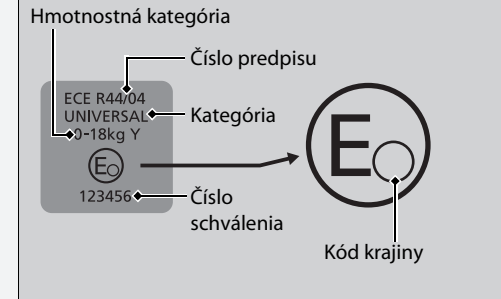

Príklad štítka schválenia nariadenia OSN č. 129\*

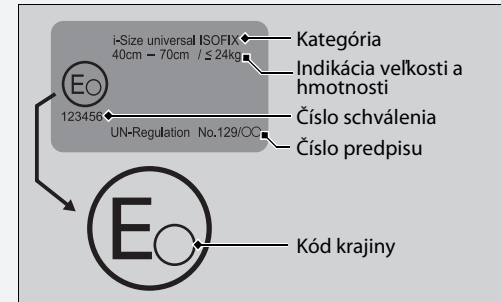

\* Nie je k dispozícii u všetkých modelov

## ■ Detské záchytné systémy kompatibilné s dolným ukotvením

Obe zadné sedadlá pri oknách vo vašom vozidle sú vybavené systémami dolného ukotvenia. Nie všetky z rôznych typov detských záchytných systémov sú však vhodné na použitie vo vašom vozidle. Riadte sa informáciami v nasledujúcich tabuľkách, aby ste sa uistili, že zakúpený alebo použitý detský záchytný systém využívajúci dolný bod ukotvenia (i-Size\*/ISOFIX), je vhodný pre vozidlo, miesto na sedenie, ako aj hmotnosť (hmotnostnú skupinu) a výšku vášho dieťaťa.

## ▣ Detské záchytné systémy kompatibilné s dolným ukotvením

Pre niektoré detské záchytné systémy je stanovená hmotnostná skupina. Vždy skontrolujte hmotnostnú skupinu uvedenú v príručke výrobcu, na balení produktu aj na štítkoch na detskom záchytnom systéme. Detské záchytné systémy uvedené v tabuľke sú originálne produkty značky Honda. Tieto produkty sú k dispozícii u vášho predajcu. Informácie o správnej inštalácii nájdete v návode s pokynmi dodanom s detským záchytným systémom.

Okrem modelov s objemom motora 2,0 l

### ■ Detské záchytné systémy ISOFIX

HMOTNOSTNÁ skupina	Veľkostná trieda	Upevnenie	Umiestnenia upevnení ISOFIX vo vozidle				Odporúčané detské záchytné systémy*1
			Sedadlo spolujazdca vpredu	Zadné sedadlo			
				Ľavá strana	Pravá strana	Stred	
Prenosná vanička kočíka	F	ISO/L1	—	X	X	—	
	G	ISO/L2	—	X	X	—	
skupina 0 až 10 kg	E	ISO/R1	—	IL*2	IL*2	—	Honda Baby Safe ISOFIX
skupina 0+ Do 13 kg	E	ISO/R1	—	IL*2	IL*2	—	Honda Baby Safe ISOFIX
	D	ISO/R2	—	IL*2	IL*2	—	Honda Baby Safe ISOFIX
	C	ISO/R3	—	IL*2	IL*2	—	Honda Baby Safe ISOFIX
skupina I 9 až 18 kg	D	ISO/R2	—	IL	IL	—	
	C	ISO/R3	—	IL	IL	—	
	B	ISO/F2	—	IUF	IUF	—	Honda ISOFIX
	B1	ISO/F2X	—	IUF	IUF	—	Honda ISOFIX
	A	ISO/F3	—	IUF	IUF	—	Honda ISOFIX
skupina II 15 až 25 kg			—	X	X	—	
skupina III 22 až 36 kg			—	X	X	—	

### ► Detské záchytné systémy kompatibilné s dolným ukotvením

Pri kúpe detského záchytného systému skontrolujte veľkostnú triedu ISOFIX alebo upevnenie, aby ste sa uistili, že sedadlo je kompatibilné s vaším vozidlom.

Veľkostná trieda ISOFIX	Upevnenie (CRF)	Opis
G	ISO/L2	Detská sedačka (prenosná vanička kočíka) orientovaná bokom smerom doprava
F	ISO/L1	Detská sedačka (prenosná vanička kočíka) orientovaná bokom smerom doľava
E	ISO/R1	Detská sedačka smerujúca dozadu
D	ISO/R2	Zmenšené detské záchytné systémy smerujúce dozadu
C	ISO/R3	Detské záchytné systémy plnej veľkosti smerujúce dozadu
B1	ISO/F2X	Zmenšené detské záchytné systémy smerujúce dopredu
B	ISO/F2	Zmenšené detské záchytné systémy smerujúce dopredu
A	ISO/F3	Detské záchytné systémy plnej veľkosti smerujúce dopredu

- \* 1: Uvedené detské záchytné systémy (CRS) odporúča spoločnosť Honda v čase zverejnenia. Aktuálne informácie týkajúce sa našich odporúčaných detských záchytných systémov vám poskytne autorizovaný predajca. Vhodné môžu byť aj iné detské záchytné systémy. Zoznam odporúčaných vozidiel vám poskytne výrobca príslušného detského záchytného systému (CRS).
- \* 2: Detský záchytný systém Honda Baby Safe ISOFIX je možné nainštalovať tak, aby smeroval dozadu.
- IUF: Vhodné pre detské sedačky smerujúce dopredu ISOFIX univerzálnej kategórie schválené na používanie v tejto hmotnostnej kategórii.
- IL: Vhodné pre konkrétne detské záchytné systémy ISOFIX (CRS) vrátane detských záchytných systémov uvedených v príslušnom poli v pravom stĺpci tabuľky. Tieto detské záchytné systémy ISOFIX (CRS) patria do kategórie „Špecifické vozidlo“, „Obmedzené“ alebo „Polouniverzálne“.
- X: Miesto na sedenie nie je vhodné pre deti v tejto hmotnostnej kategórii.

Okrem modelov s objemom motora 2,0 l

### ■ Detské záchytné systémy i-Size

	Miesto na sedenie			
	Predné sedadlo	Sedadlo na zadnej ľavej strane	Sedadlo na zadnej pravej strane	Zadné stredné sedadlo
Detské záchytné systémy i-Size	—	i-U	i-U	—

- i-U: Vhodné pre „Univerzálne“ detské záchytné systémy i-Size smerujúce dopredu a dozadu.

## ■ Inštalácia detských záchytných systémov pomocou lonového/ramenného bezpečnostného pásu

Na použitie vo vašom vozidle však nie sú vhodné všetky z rôznych typov detských záchytných systémov. Riadte sa informáciami v nasledujúcich tabuľkách, aby ste sa uistili, že zakúpený alebo použitý detský záchytný systém je vhodný pre vozidlo, miesto na sedenie, ako aj hmotnosť (hmotnostnú skupinu) a výšku vášho dieťaťa.

### ☒ Inštalácia detských záchytných systémov pomocou lonového/ramenného bezpečnostného pásu

Pre niektoré detské záchytné systémy je stanovená hmotnostná skupina. Vždy skontrolujte hmotnostnú skupinu uvedenú v príručke výrobcu, na balení produktu aj na štítkoch na detskom záchytnom systéme. Detské záchytné systémy uvedené v tabuľke sú originálne produkty značky Honda. Tieto produkty sú k dispozícii u vášho predajcu. Informácie o správnej inštalácii nájdete v návode s pokynmi dodanom s detským záchytným systémom.

Okrem modelov s objemom motora 2,0 l

### ■ Inštalácia detských záchytných systémov pomocou lonového/ramenného bezpečnostného pásu

HMOTNOSTNÁ skupina	Miesto na sedenie					Odporúčané detské záchytné systémy* <sup>1</sup>
	Sedadlo spolujazdca vpredu		Zadné sedadlo			
	Poloha vypínača predného airbagu spolujazdca*		Ľavá strana	Pravá strana	Stred	
	Zapnutý	VYP.				
skupina 0 až 10 kg	X	U* <sup>2</sup>	U	U	U	Honda Baby Safe
skupina 0+ Do 13 kg	X	U* <sup>2</sup>	U	U	U	Honda Baby Safe
skupina I 9 až 18 kg	UF* <sup>2</sup>	U* <sup>2</sup>	U	U	U	Honda ISOFIX (s pásmi) Honda Eclipse
skupina II 15 až 25 kg	UF* <sup>2</sup>	U* <sup>2</sup>	U, L* <sup>3</sup>	U, L* <sup>3</sup>	U	Honda KID FIX XP SICT L; Honda KID FIX XP SICT s montážou ISOFIX
skupina III 22 až 36 kg	UF* <sup>2</sup>	U* <sup>2</sup>	U, L* <sup>3</sup>	U, L* <sup>3</sup>	U	Honda KID FIX XP SICT L; Honda KID FIX XP SICT s montážou ISOFIX

U: Vhodné pre záchytné systémy kategórie „Univerzálne“, ktoré sú schválené na používanie v tejto hmotnostnej kategórii.

UF: Vhodné pre detské záchytné systémy smerujúce dopredu kategórie „Univerzálne“, ktoré sú schválené na používanie v tejto hmotnostnej kategórii.

L: Vhodné pre konkrétne detské záchytné systémy (CRS) uvedené v tabuľke.

X: Miesto na sedenie nie je vhodné pre deti v tejto hmotnostnej kategórii.

\*1: Uvedené detské záchytné systémy (CRS) odporúča spoločnosť Honda v čase zverejnenia. Aktuálne informácie týkajúce sa našich odporúčaných detských záchytných systémov vám poskytne autorizovaný predajca. Vhodné môžu byť aj iné detské záchytné systémy. Zoznam odporúčaných vozidiel vám poskytne výrobca príslušného detského záchytného systému (CRS).

\*2: Posuňte predné sedadlo do zadného koncového bodu posuvnej koľajničky a nastavte uhol sklonu operadla predného sedadla do úplne vzpriamenej polohy.

\*3: Sedačku Honda KID FIX XP SICT je možné nainštalovať tak, aby smerovala dopredu.

Európske modely (motor s objemom 2,0 l)

## ■ Inšalačné body detského záchytného systému

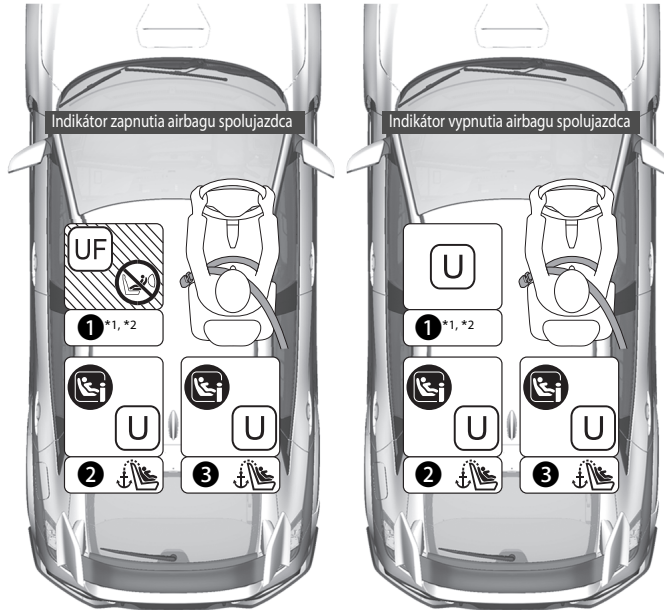

	Vhodné pre univerzálne záchytné systémy nainštalované pomocou bezpečnostných pásov vozidla.
	Vhodné pre univerzálne záchytné systémy smerujúce dopredu nainštalované pomocou bezpečnostných pásov vozidla.
	Vhodné pre detské záchytné systémy i-Size a ISOFIX.
	Vhodné len pre záchytné systémy smerujúce dopredu.
	Nikdy nepoužívajte záchytný systém smerujúci dozadu.
	Miesto na sedenie vybavené hornými kotviacimi bodmi pripevňovacieho popruhu.

\*1: Nastavte posúvač sedadla do najzadnejšej polohy a operadlo nastavte do najprednejšej zablokovanej polohy.

\*2: Pri montáži detskej sedačky smerujúcej dopredu schválenej podľa normy UN R129 nastavte posúvač sedadla do najzadnejšej polohy a sedadlo nastavte späť do nasledujúcej polohy. Sedadlo by malo byť v 2. polohe od najprednejšej zablokovanej polohy a opierka hlavy by sa mala odobrať. Vezmite na vedomie, že demontovaná opierka hlavy by sa mala uložiť do batožinového priestoru tak, aby počas náhleho brzdenia alebo zrážky nelietala.

Detskú sedačku s podpornými nohami možno nainštalovať aj na miesta na sedenie, ktoré nepodporuje sedačky i-size.



Číslo miesta na sedenie	Miesto na sedenie			
	①		②	③
	Spolujazdec vpredu* <sup>1</sup>		2. rad	
	Poloha spínača zapnutia/ vypnutia predného airbagu spolujazdca		Vľavo	Vpravo
	Zapnutý	Vypnutý		
Miesto na sedenie vhodné pre univerzálne sedačky využívajúce bezpečnostný pás (ÁNO/NIE)	ÁNO Len systémy smerujúce dopredu	ÁNO	ÁNO	ÁNO
Miesto na sedenie vhodné pre sedačky i-Size (ÁNO/NIE)	NIE	NIE	ÁNO	ÁNO
Miesto na sedenie vhodné pre odporúčané originálne detské záchytné systémy CRS* <sup>3</sup> (ÁNO/NIE)	ÁNO Len systémy smerujúce dopredu	ÁNO	ÁNO	ÁNO
Miesto na sedenie vhodné pre bočné upevnenie (L1/L2)	NIE	NIE	NIE	NIE
Najväčšie vhodné upevnenie smerujúce dozadu (R1/R2X/R2/R3)	NIE	NIE	R3	R3
Najväčšie vhodné upevnenie smerujúce dopredu (F2X/F2/F3)	NIE	NIE	F3	F3
Najväčšie vhodné upevnenie sedáka (B2/B3)	B3* <sup>2</sup>	B3* <sup>2</sup>	B3	B3

#### ►► Inštalované body detského záchytného systému

Pri kúpe detského záchytného systému skontrolujte veľkostnú triedu ISOFIX alebo upevnenie, aby ste sa uistili, že sedadlo je kompatibilné s vašim vozidlom.

Upevnenie (CRF)	Opis
ISO/L1	Detská sedačka (vajičko) orientovaná bokom smerom doľava
ISO/L2	Detská sedačka (prenosná vanička kočíka) orientovaná bokom smerom doprava
ISO/R1	Detská sedačka smerujúca dozadu
ISO/R2X	Zmenšené detské záchytné systémy smerujúce dozadu
ISO/R2	Zmenšené detské záchytné systémy smerujúce dozadu
ISO/R3	Detské záchytné systémy plnej veľkosti smerujúce dozadu
ISO/F2X	Zmenšené detské záchytné systémy smerujúce dopredu
ISO/F2	Zmenšené detské záchytné systémy smerujúce dopredu
ISO/F3	Detské záchytné systémy plnej veľkosti smerujúce dopredu
ISO/B2	Sedák so zmenšenou šírkou smerujúci dopredu
ISO/B3	Sedák plnej šírky smerujúci dopredu

- \*1: Nastavte posúvač sedadla do najzadnejšej polohy a operadlo nastavte do najprednejšej zablokovej polohy.
- \*2: Pri montáži detskej sedačky smerujúcej dopredu schválenej podľa normy UN R129 nastavte posúvač sedadla do najzadnejšej polohy a sedadlo nastavte do nasledujúcej polohy. Sedadlo by malo byť v 2. polohe od najprednejšej zablokovej polohy a opierka hlavy by sa mala demontovať. Vezmite na vedomie, že demontovaná opierka hlavy by sa mala uložiť do batožinového priestoru tak, aby počas náhleho brzdenia alebo zrážky nelietala.
- \*3: Uvedené detské záchytné systémy (CRS) odporúča spoločnosť Honda v čase zverejnenia. Aktuálne podrobné informácie súvisiace s nami odporúčanými detskými záchytnými systémami (CRS) vám poskytne autorizovaný predajca. Vhodné môžu byť aj iné detské záchytné systémy. Zoznam odporúčaných vozidiel vám poskytnú výrobcovia detských záchytných systémov.

Detskú sedačku s podpornými nohami možno nainštalovať aj na miesta na sedenie, ktoré nepodporuje sedačky i-size.

## ■ Európsky zoznam originálnych detských záchytných systémov

### R44

Hmotnostná kategória	Detský záchytný systém	Kategória
Skupina 0 až 10 kg	—	—
Skupina 0+ Do 13 kg	—	—
Skupina I 9 až 18 kg	—	—
Skupina II, III 15 až 36 kg	Honda KIDFIX XP SICT	Univerzálne Polouniverzálne

### R129

Rozsah použitia	Detský záchytný systém	Kategória
40 až 83 cm Do 13 kg (Narodenie – 15 mesiacov)	Honda baby safe	Modul detského vajíčka
	Honda baby safe ISOFIX	Základňa pre systém i-Size
76 až 105 cm 8 až 22 kg (15 mesiacov – 4 roky)	Honda ISOFIX	i-Size, univerzálne, ISOFIX

## Inštalácia detského záchytného systému kompatibilného s dolným ukotvením

Detský záchytný systém kompatibilný s dolným ukotvením možno nainštalovať na ktorékoľvek zadné sedadlo pri okne. Detský záchytný systém sa upevňuje k dolným bodom ukotvenia pomocou pevných alebo ohybných pripájacích prvkov.



1. Vyhľadajte značky ukotvení pripevnené k spodnej sedacej časti sedadla.
2. Vytiahnite kryty ukotvení pod značkami tak, aby sa odkryli dolné ukotvenia.

## ☒ Inštalácia detského záchytného systému kompatibilného s dolným ukotvením

### ⚠ VÝSTRAHA

**Nikdy nepripájajte dva detské záchytné systémy do toho istého ukotvenia. V prípade zrážky nemusí jedno ukotvenie dokázať zadržať dve upevnenia detského záchytného systému a môže sa zlomiť a spôsobiť vážne poranenia alebo smrť.**

Niektoré detské záchytné systémy sa dodávajú aj s voliteľnými vodidlami, ktoré chránia povrch sedadla pred poškodením. Ak používate tieto vodidlá, pripevnite ich k dolným bodom ukotvenia tak, ako je to znázornené na obrázku. Riadte sa pokynmi výrobcu.

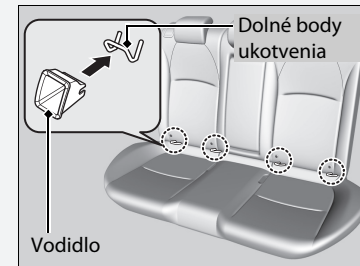

\* Nie je k dispozícii u všetkých modelov

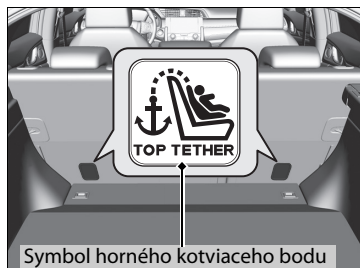
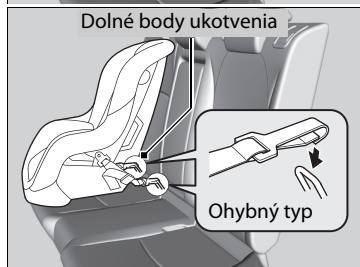
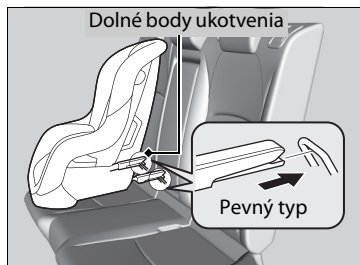

3. Položte detský záchytný systém na sedadlo a pripevnite ho k dolným bodom ukotvenia podľa pokynov dodaných s detským záchytným systémom.

► Pri inštalácii detského záchytného systému skontrolujte, či dolné body ukotvenia nie sú blokované bezpečnostným pásom ani inými predmetmi.

#### ► Inštalácia detského záchytného systému kompatibilného s dolným ukotvením

**VÝSTRAHA:** Na zaistenie nainštalovaného detského záchytného systému nikdy nepoužívajte háčik, ktorý nemá symbol horného kotviaceho bodu.

Aby ste zaistili bezpečnosť svojho dieťaťa, pri používaní detského záchytného systému nainštalovaného pomocou systému dolného ukotvenia skontrolujte, či je detský záchytný systém vo vozidle správne upevnený. Nesprávne upevnený detský záchytný systém nedokáže dieťa dostatočne ochrániť v prípade zrážky a môže spôsobiť zranenia dieťaťa alebo ďalších cestujúcich vo vozidle.

Systémy s ohybným pripojením nemusia byť vo vašej krajine k dispozícii.

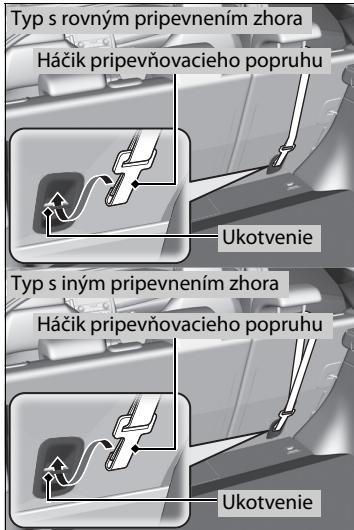

Okrem modelov s objemom motora 2,0 l

Detský záchytný systém s pripevňovacím popruhom

4. Posuňte opierku hlavy do najvyššej polohy.

Modely s krytom batožinového priestoru

► Zatiahnite kryt batožinového priestoru.

► **Kryt batožinového priestoru** \* Str. 266

5. Vedzte pripevňovací popruh pomedzi nožičky opierky hlavy a pripevnite háčik pripevňovacieho popruhu k bodu ukotvenia.

► Uistite sa, že pás nie je skrútený.

6. Dotiahnite pripevňovací popruh podľa pokynov výrobcu detského záchytného systému.

7. Skontrolujte, či je detský záchytný systém pevne pripevnený, pokývaním dopredu, dozadu a do strán. Systém by sa mal hýbať len mierne.

8. Skontrolujte, či sú všetky nepoužívané bezpečnostné pásy v dosahu detí zapnuté.

\* Nie je k dispozícii u všetkých modelov

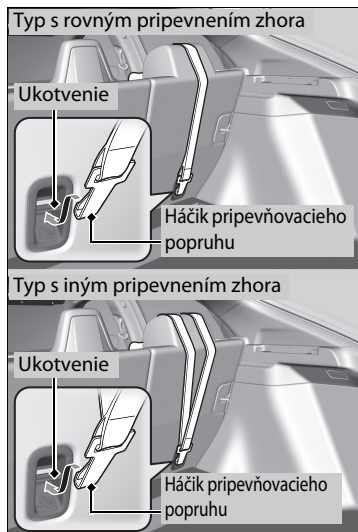

#### Modely s objemom motora 2,0 l

#### Detský záchytný systém s pripevňovacím popruhom

#### Modely s krytom batožinového priestoru

4. Zatiahnite kryt batožinového priestoru.

► **Kryt batožinového priestoru\*** Str. 266

5. Pretiahnite pripevňovací popruh cez opierku hlavy.

► Uistite sa, že pás nie je skrútený.

6. Dotiahnite pripevňovací popruh podľa pokynov výrobcu detského záchytného systému.

7. Skontrolujte, či je detský záchytný systém pevne pripevnený, pokývaním dopredu, dozadu a do strán. Systém by sa mal hýbať len mierne.

8. Skontrolujte, či sú všetky nepoužité bezpečnostné pásy v dosahu detí zapnuté.



Modely so zadným hmlovým svetlom

Detský záchytný systém s podpornou nohou

4. Podľa pokynov výrobcu detského záchytného systému natiahnite podpornú nohu tak, aby sa dotýkala podlahy.
  - Uistite sa, že je časť podlahy, na ktorej je položená podporná noha, vyrovnaná. Ak táto časť nie je vyrovnaná, podporná noha nebude poskytovať dostatočnú podporu.
  - Detský záchytný systém a sedadlo pred ním sa nesmú vôbec dotýkať.



## ■ Inštalácia detského záchytného systému pomocou lonového/ramenného bezpečnostného pásu

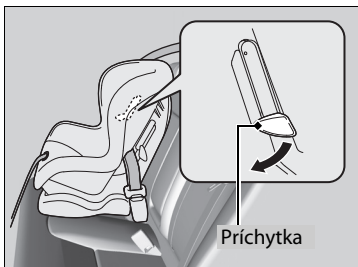

1. Položte detský záchytný systém na sedadlo.
2. Vedte bezpečnostný pás cez detský záchytný systém podľa pokynov výrobcu detského záchytného systému a zasuňte pracku do zámku pásu.
  - Pracku vložte do zámku úplne, až kým nezacvakne na miesto.
3. Zatlačte príchytku smerom nadol. Prevlečte ramennú časť bezpečnostného pásu cez otvor na bočnej strane záchytného systému.
4. Uchopte ramennú časť bezpečnostného pásu pri zámku a potiahnite ho nahor, aby ste napli lonovú časť bezpečnostného pásu.
  - Pri tejto činnosti svojou váhou zatlačte detský záchytný systém smerom do sedadla vozidla.
5. Správne umiestnite bezpečnostný pás a potlačte príchytku smerom nahor. Skontrolujte, či pás nie je skrútený.
  - Pri zatlačení príchytky nahor potiahnite hornú časť ramennej časti bezpečnostného pásu, aby sa napol.

## ▣ Inštalácia detského záchytného systému pomocou lonového/ramenného bezpečnostného pásu

Nesprávne upevnený detský záchytný systém nedokáže dieťa dostatočne ochrániť v prípade zrážky a môže spôsobiť zranenie dieťaťa alebo ďalších cestujúcich vo vozidle.

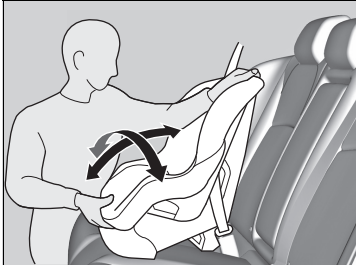

6. Skontrolujte, či je detský záchytný systém pevne pripevnený, pokývaním dopredu, dozadu a do strán. Systém by sa mal hýbať len mierne.
7. Skontrolujte, či sú všetky nepoužité bezpečnostné pásy v dosahu detí zapnuté.

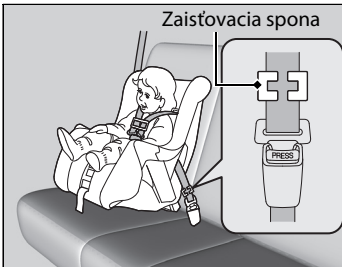

Ak váš detský záchytný systém neobsahuje mechanizmus na zaistenie bezpečnostného pásu, umiestnite na bezpečnostný pás zaistovaciu sponu.

Po vykonaní postupov opísaných v krokoch 1 a 2 potiahnite ramennú časť bezpečnostného pásu nahor a skontrolujte, či pás nie je voľný v lonovej oblasti.

3. Pevne uchopte bezpečnostný pás pri pracke. Spojte obe časti pásu spolu tak, aby neprekĺzli cez pracku. Odopnite bezpečnostný pás.
4. Nainštalujte zaistovaciu sponu tak, ako je to znázornené na obrázku. Zaistovaciu sponu umiestnite čo najbližšie k pracke.
5. Vložte pracku do zámku pásu. Prejdite na krok 6 a 7.

## Zvýšenie bezpečnosti pomocou pripevňovacieho popruhu

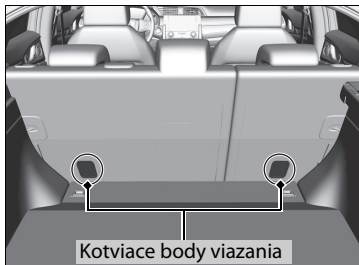

Kotviaci bod pripevňovacieho popruhu sa nachádza za oboma zadnými sedadlami pri oknách. Ak máte detský záchytný systém s pripevňovacím popruhom, no je ho možné nainštalovať aj s bezpečnostným pásom, pripevňovací popruh možno použiť na dodatočné zabezpečenie.

1. Nájdite príslušný bod ukotvenia pripevňovacieho pásu.

### Modely s krytom batožinového priestoru

- Zatiahnete kryt batožinového priestoru.

➤ **Kryt batožinového priestoru** \* Str. 266

## Zvýšenie bezpečnosti pomocou pripevňovacieho popruhu

**VÝSTRAHA:** Kotviace body pre detský záchytný systém sú navrhnuté tak, aby odolali len zaťaženiu, ktorým pôsobí správne nainštalovaný detský záchytný systém. Za žiadnych okolností sa nesmú používať na zaistenie bezpečnostných pásov pre dospelých, popruhov ani iných predmetov alebo vybavenia vozidla.

Pripevňovací popruh vždy používajte pre detský záchytný systém smerujúci dopredu v prípade použitia bezpečnostného pásu alebo dolných ukotvení.

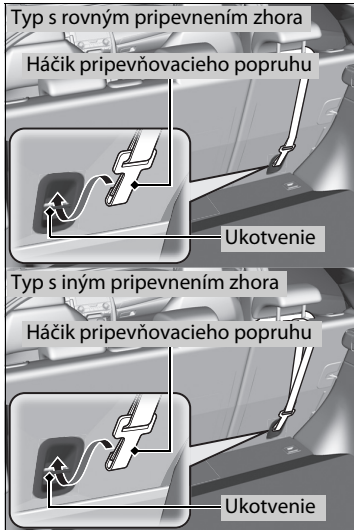

**Okrem modelov s objemom motora 2,0 l**

2. Zdvihnute opierku hlavy do najvyššej polohy a prevlečte pripevňovací popruh pomedzi nožičky opierky hlavy. Uistite sa, že pás nie je skrútený.
3. Pripevnite háčik pripevňovacieho popruhu k bodu ukotvenia.
4. Dotiahnite pripevňovací popruh podľa pokynov výrobcu detského záchytného systému.

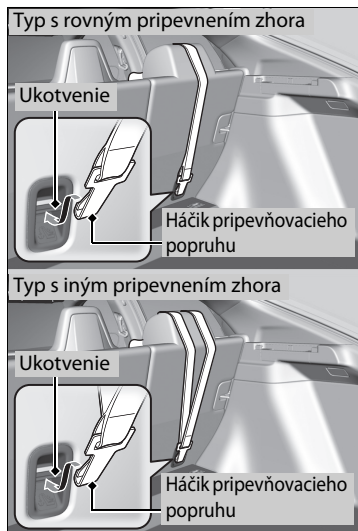

Modely s objemom motora 2,0 l

2. Pretiahnite pripevňovací popruh cez opierku hlavy. Uistite sa, že pás nie je skrútený.
3. Pripevnite háčik pripevňovacieho popruhu k bodu ukotvenia.
4. Dotiahnite pripevňovací popruh podľa pokynov výrobcu detského záchytného systému.

## Bezpečnosť väčších detí

### Ochrana väčších detí

Nasledujúce strany uvádzajú pokyny o správnej kontrole bezpečnostného pásu, o tom, aký sedák použiť, ak je potrebný, a dôležité bezpečnostné opatrenia pre dieťa, ktoré musí sedieť vpredu.

### Kontrola umiestnenia bezpečnostného pásu

Keď je dieťa príliš veľké pre detský záchytný systém, pripútajte ho pomocou lonového/ramenného pásu na zadnom sedadle. Nechajte, nech si dieťa sadne vzpriamene a úplne dozadu, potom odpovedzte na nasledujúce otázky.

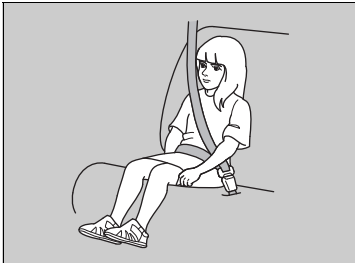

#### Kontrolný zoznam

- Sú kolená dieťaťa ohnuté pohodlne cez okraj sedadla?
- Prechádza ramenný pás medzi krkom a rukou dieťaťa?
- Je lonová časť pásu čo najnižšie a dotýka sa stehien dieťaťa?
- Môže dieťa sedieť celú cestu v tejto polohe?

Ak odpoviete áno na všetky tieto otázky, dieťa môže byť správne pripútané pomocou lonového/ramenného pásu. Ak ste na niektorú otázku odpovedali nie, dieťa musí sedieť na sedáku, až kým ho nebudete môcť správne pripútať bezpečnostným pásom aj bez sedáka.

### Bezpečnosť väčších detí

## ⚠ VÝSTRAHA

Ak dovoľíte dieťaťu mladšiemu ako 12 rokov sedieť vpredu, pri aktivácii predného airbagu môže dôjsť k jeho zraneniu alebo usmrteniu.

Ak je nevyhnutné jazdiť s väčším dieťaťom na prednom sedadle, posuňte sedadlo čo najviac dozadu, správne usadte dieťa a správne ho pripútajte bezpečnostným pásom. V prípade potreby použite sedák.

## Sedáky

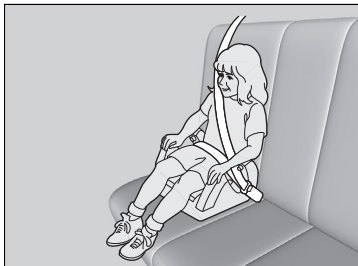

Ak nemôžete správne použiť lonový/ramenný bezpečnostný pás, posadte dieťa na sedák na zadné sedadlo. Z hľadiska bezpečnosti dieťaťa skontrolujte, či dieťa spĺňa odporúčania výrobcu sedáka.

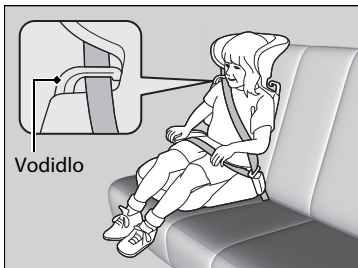

Niektoré sedáky sa dodávajú aj s operadlom. Nainštalujte operadlo na sedák a pripevnite ho k sedadlu vozidla podľa pokynov výrobcu sedáka. Skontrolujte, či je bezpečnostný pás správne prevlečený cez vodidlo v ramennej časti operadla a či sa bezpečnostný pás nedotýka krku dieťaťa a neprechádza krížom cezeň.

## Sedáky

Pri inštalácii sedáka si prečítajte dodávané pokyny a nainštalujte ho podľa nich.

Sedáky môžu byť vysoké alebo nízke. Vyberte si sedák, ktorý umožňuje, aby bolo dieťa správne pripútané bezpečnostným pásom.

Odporúčame použiť sedák s operadlom, keďže zjednodušuje nastavenie ramenného bezpečnostného pásu.

## ■ Ochrana väčších detí – záverečná kontrola

Vo vozidle je zadné sedadlo, kde je možné deti správne pripútať. Ak idete so skupinou detí a jedno dieťa musí sedieť vpredu:

- Uistite sa, že ste si prečítali a plne porozumeli pokynom a bezpečnostným informáciám v tejto príručke.
- Posuňte predné sedadlo spolujazdca čo najviac dozadu.
- Dohliadnite, aby si dieťa sadlo na sedadle vzpriamene a dozadu.
- Skontrolujte, či je bezpečnostný pás v správnej polohe, aby bolo dieťa správne zaistené.

## ■ Kontrola detí

Odporúčame, aby ste na deti dávali pozor. Niekedy aj staršie deti potrebujú pripomenúť, aby sa pripútať bezpečnostným pásom a správne si sadli.



## Plynný oxid uhoľnatý

Výfukové plyny z motora vozidla obsahujú oxid uhoľnatý, prudko jedovatý plyn bez farby a bez zápachu. Pokiaľ správne udržiavate svoje vozidlo, plynný oxid uhoľnatý sa nedostane do vnútra vozidla.

### ■ **Nechajte si výfukový systém skontrolovať kvôli únikom vždy, keď**

- počujete z neho nezvyčajný zvuk,
- mohlo dôjsť k jeho poškodeniu,
- vozidlo je zdvihnuté kvôli výmene oleja.

Ak používate vozidlo s otvorenými výklopnými dverami, prietok vzduchu môže vťahnuť výfukové plyny dovnútra vozidla a vytvoriť tak nebezpečné podmienky. Ak musíte používať vozidlo s otvorenými výklopnými dverami, otvorte všetky okná a nastavte systém kúrenia\*/systém klimatizácie\* tak, ako je to uvedené nižšie.

1. Vyberte režim čerstvého vzduchu.
2. Vyberte režim .
3. Nastavte vysokú rýchlosť ventilátora.
4. Nastavte reguláciu teploty na príjemné nastavenie.

Nastavte systém kúrenia\*/systém klimatizácie\* tak, ako keď sedíte v zaparkovanom vozidle s naštartovaným motorom.

### » Plynný oxid uhoľnatý

## **VÝSTRAHA**

Oxid uhoľnatý je jedovatý.

Jeho vdychovanie môže spôsobiť bezvedomie a smrť.

**Nezdržiavajte sa v priestoroch s výskytom oxidu uhoľnatého.**

Uzavretý priestor, napríklad garáž, sa môže rýchlo naplniť plynným oxidom uhoľnatým.

Ak sú garážové dvere zatvorené, motor neštartujte. Aj keď sú dvere garáže otvorené, hneď po naštartovaní vyjdite s vozidlom von.

## Umiestnenie štítkov

Tieto štítky sa nachádzajú na uvedených miestach. Upozorňujú vás na možné nebezpečenstvá, ktoré môžu spôsobiť vážne zranenie alebo smrť. Pozorne si prečítajte tieto štítky.

Ak sa štítok odlepí alebo je nečitateľný, obráťte sa na predajcu kvôli výmene.

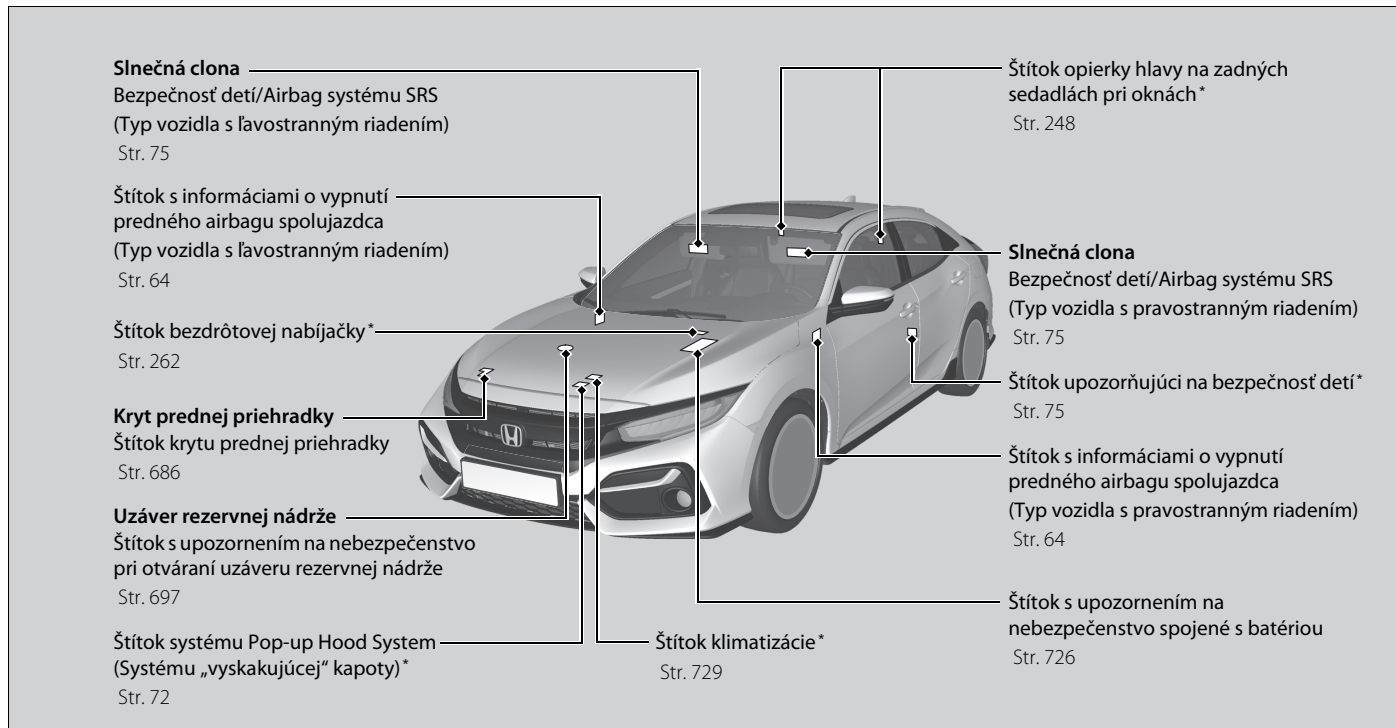

\* Nie je k dispozícii u všetkých modelov



# Prístrojový panel

Táto kapitola opisuje tlačidlá, indikátory a ukazovatele, ktoré sa používajú počas riadenia vozidla.

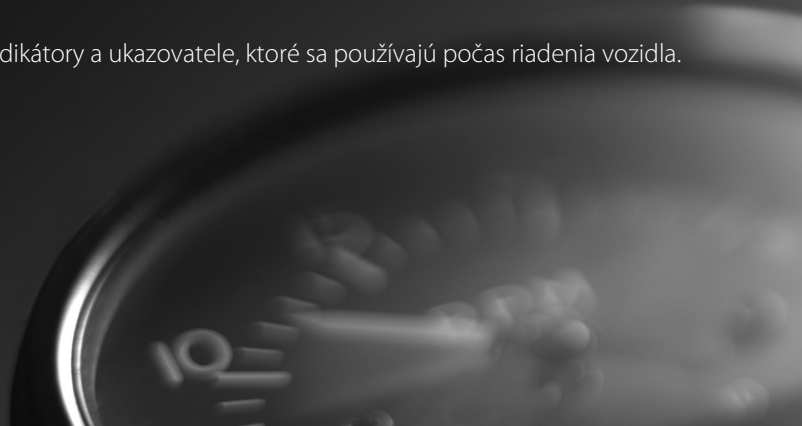







## **Indikátory**







Výstražné a informačné hlásenia rozhrania  
s informáciami pre vodiča.....135

## **Ukazovatele a rozhranie s informáciami pre vodiča**





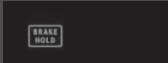



Ukazovatele..... 159  
Rozhranie s informáciami pre vodiča..... 161

Indikátor	Názov	Svieti/bliká	Vysvetlenie	Hlásenie
 (červený)	Indikátor parkovacej brzdy a brzdového systému (červený)	<ul style="list-style-type: none"> <li>Rozsvieti sa na niekoľko sekúnd, keď otočíte spínač zapalovania do polohy ZAPNUTÉ *, potom po uvoľnení parkovacej brzdy zhasne.</li> <li>Rozsvieti sa, keď je aktivovaná parkovacia brzda, a zhasne, keď je uvoľnená.</li> <li>Rozsvieti sa, keď je úroveň brzdovej kvapaliny nízka.</li> <li>Rozsvieti sa pri probléme s brzdovým systémom.</li> <li>Ak jazdíte s nie úplne uvoľnenou parkovacou brzdou, zaznie zvukový signál a rozsvieti sa indikátor.</li> </ul>	<ul style="list-style-type: none"> <li><b>Rozsvieti sa počas jazdy</b> - Skontrolujte, či je parkovacia brzda uvoľnená. Skontrolujte hladinu brzdovej kvapaliny. <ul style="list-style-type: none"> <li> <b>Čo robiť po rozsvietení indikátora počas jazdy</b> Str. 784</li> </ul> </li> <li><b>Rozsvieti sa spolu s indikátorom ABS</b> – Nechajte vozidlo skontrolovať u predajcu. <ul style="list-style-type: none"> <li> <b>Ak sa rozsvieti alebo bliká indikátor brzdového systému (červený)</b> Str. 784</li> </ul> </li> </ul> <p><b>Modely s objemom motora 1,0 l</b></p> <ul style="list-style-type: none"> <li><b>Rozsvieti sa spolu s indikátorom parkovacej brzdy a brzdového systému (žltý)</b> – Okamžite zastavte na bezpečnom mieste. Požiadajte predajcu o opravu. Brzdový pedál sa ťažšie stláča. Stlačte pedál viac než zvyčajne.</li> </ul>	  

\*1: Modely vybavené systémom bezklúčového otvárania majú namiesto spínača zapalovania tlačidlo **ENGINE START/STOP**.

Indikátor	Názov	Svieti/bliká	Vysvetlenie	Hlásenie
	Indikátor parkovacej brzdy a brzdového systému (červený)	<ul style="list-style-type: none"> <li>Rozsvieti sa na niekoľko sekúnd, keď aplikujete elektrickú parkovaciu brzdú, kým je spínač zapalovania v polohe UZAMKNUTIE *1, a potom sa vypne.</li> <li>Ostane niekoľko sekúnd svietiť, keď otočíte spínač zapalovania do polohy UZAMKNUTIE *1, kým je použitá elektrická parkovacia brzda, a potom sa vypne.</li> </ul>	<ul style="list-style-type: none"> <li><b>Zabliká a súčasne sa rozsvieti indikátor parkovacej brzdy a brzdového systému (žltý).</b> – Vyskytol sa problém so systémom elektrickej parkovacej brzdy. Parkovacia brzda nemusí byť aktívna.                     <ul style="list-style-type: none"> <li>Nepoužívajte parkovaciu brzdú a nechajte vozidlo ihneď skontrolovať predajcovi.</li> <li>➤ <b>Ak sa rozsvieti alebo bliká indikátor brzdového systému (červený) a súčasne sa rozsvieti indikátor brzdového systému (žltý)</b> Str. 785</li> </ul> </li> </ul>	—
	Indikátor systému automatického podržania brzdy	<ul style="list-style-type: none"> <li>Rozsvieti sa na niekoľko sekúnd, keď otočíte spínač zapalovania do polohy ZAPNUTÉ *1, potom zhasne.</li> <li>Rozsvieti sa, keď je zapnutý systém automatického podržania brzdy.</li> </ul>	➤ <b>Automatické podržanie brzdy</b> Str. 635	
	Indikátor automatického podržania brzdy	<ul style="list-style-type: none"> <li>Rozsvieti sa na niekoľko sekúnd, keď otočíte spínač zapalovania do polohy ZAPNUTÉ *1, potom zhasne.</li> <li>Rozsvieti sa, keď je aktivované automatické podržanie brzdy.</li> </ul>	➤ <b>Automatické podržanie brzdy</b> Str. 635	—

\*1: Modely vybavené systémom bezkľúčového otvárania majú namiesto spínača zapalovania tlačidlo **ENGINE START/STOP**.















Indikátor	Názov	Svieti/bliká	Vysvetlenie	Hlásenie
 (žltý)	Indikátor parkovacej brzdy a brzdového systému (žltý)	<ul style="list-style-type: none"> <li>Rozsvieti sa na niekoľko sekúnd, keď otočíte spínač zapalovania do polohy ZAPNUTÉ *, potom zhasne.</li> <li>Rozsvieti sa, ak nastane problém so systémom, ktorý súvisí s iným komponentom ako s konvenčným brzdovým systémom.</li> <li>Rozsvieti sa, ak nastane problém so systémom elektrickej parkovacej brzdy a/alebo systémom automatického podržania brzdy.</li> </ul> <p><b>Modely so systémom CMBS</b></p> <ul style="list-style-type: none"> <li>Rozsvieti si pri probléme s radarovým snímačom.</li> <li>Indikátor sa môže dočasne rozsvietiť pri prekročení maximálnej povolenej hmotnosti.</li> </ul>	<ul style="list-style-type: none"> <li><b>Rozsvieti sa počas jazdy</b> – Nechajte vozidlo skontrolovať u predajcu. <b>Okrem modelov s objemom motora 1,0 l</b></li> <li>Ak je tento indikátor rozsvietený, vozidlo má stále normálnu schopnosť brzdenia. <b>Modely s objemom motora 1,0 l</b></li> <li><b>Rozsvieti sa počas jazdy</b> – Vyhnite sa používaniu parkovacej brzdy a nechajte vozidlo ihneď skontrolovať predajcovi.</li> </ul> <ul style="list-style-type: none"> <li>Zaistíte, aby celkové zaťaženie neprekračovalo maximálnu povolenú hmotnosť.  <b>Nosnosť</b> Str. 487</li> <li><b>Nepretržite svieti</b> – Nechajte vozidlo skontrolovať u predajcu.</li> </ul>	    Modely s objemom motora 1,0 l 

\*1: Modely vybavené systémom bezklúčového otvárania majú namiesto spínača zapalovania tlačidlo **ENGINE START/STOP**.

Indikátor	Názov	Svieti/bliká	Vysvetlenie	Hlásenie
	Indikátor nízkeho tlaku oleja	<ul style="list-style-type: none"> <li>Rozsvieti sa, keď otočíte spínač zapalovania do polohy ZAPNUTÉ *1,</li> <li>a zhasne pri naštartovaní motora.</li> <li>Rozsvieti sa, keď je tlak motorového oleja nízky.</li> </ul>	<ul style="list-style-type: none"> <li><b>Rozsvieti sa počas jazdy</b> - Okamžite zastavte na bezpečnom mieste.                             <ul style="list-style-type: none"> <li>➤ <b>Ak sa rozsvieti indikátor nízkeho tlaku oleja</b> Str. 782</li> </ul> </li> </ul>	
	Indikátor poruchy	<p><b>Okrem modelov s objemom motora 1,5 l</b></p> <ul style="list-style-type: none"> <li>Rozsvieti sa, keď otočíte spínač zapalovania do polohy ZAPNUTÉ *1,</li> <li>a zhasne pri naštartovaní motora.</li> </ul> <p><b>Modely s motorom s objemom 1,5 l</b></p> <ul style="list-style-type: none"> <li>Rozsvieti sa, keď otočíte spínač zapalovania do polohy ZAPNUTÉ *1,</li> <li>a zhasne pri naštartovaní motora alebo po niekoľkých sekundách, ak nenaštartujete motor.</li> <li>Rozsvieti sa pri probléme so systémami riadenia emisií.</li> <li>Bliká pri rozpoznaní zlyhania vo valcoch motora.</li> </ul>	<ul style="list-style-type: none"> <li><b>Rozsvieti sa počas jazdy</b> – Nechajte vozidlo skontrolovať u predajcu.</li> <li><b>Bliká počas jazdy</b> - Zastavte na bezpečnom mieste, kde nie sú horľavé predmety. Zastavte motor na 10 minút alebo viac a nechajte ho vychladnúť. Potom dovezte vozidlo predajcovi.                             <ul style="list-style-type: none"> <li>➤ <b>Ak sa rozsvieti alebo bliká indikátor poruchy</b> Str. 783</li> </ul> </li> </ul>	

\*1: Modely vybavené systémom bezkľúčového otvárania majú namiesto spínača zapalovania tlačidlo **ENGINE START/STOP**.



Indikátor	Názov	Svieti/bliká	Vysvetlenie	Hlásenie
	Indikátor systému nabíjania	<ul style="list-style-type: none"> <li>Rozsvieti sa, keď otočíte spínač zapalovania do polohy ZAPNUTÉ *<sup>1</sup>, a zhasne pri naštartovaní motora.</li> <li>Rozsvieti sa, keď sa akumulátor nedobíja.</li> </ul>	<ul style="list-style-type: none"> <li><b>Rozsvieti sa počas jazdy</b> – Vypnite systém automatického kúrenia */systém klimatizácie* a vyhrievanie zadného okna, aby sa znížila spotreba energie.   <b>Ak sa rozsvieti indikátor systému nabíjania</b> Str. 782</li> </ul>	
	Indikátor polohy radiacej páky*	<ul style="list-style-type: none"> <li>Znázorňuje aktuálnu polohu radiacej páky.</li> </ul>	 <b>Radenie</b> Str. 502, 504	—
	Indikátor systému prevodovky*	<ul style="list-style-type: none"> <li>Bliká pri probléme so systémom prevodovky.</li> </ul>	<ul style="list-style-type: none"> <li><b>Bliká počas jazdy</b> – Vyhnite sa náhlemu rozbiehaniu a zrýchľovaniu a nechajte vozidlo ihneď skontrolovať predajcovi.</li> </ul>	
	Indikátor preradenia*	<ul style="list-style-type: none"> <li>Rozsvieti sa, keď systém odporúča preradiť na vyšší prevodový stupeň.</li> </ul>	 <b>Indikátory preradenia/podradenia*</b> Str. 508	—
	Indikátor podradenia*	<ul style="list-style-type: none"> <li>Rozsvieti sa, keď systém odporúča podradiť na nižší prevodový stupeň.</li> </ul>	 <b>Indikátory preradenia/podradenia*</b> Str. 508	—
	Indikátor <b>M</b> (režim manuálneho 7-rýchlostného radenia)/Indikátor radenia*	<ul style="list-style-type: none"> <li>Rozsvieti sa, keď používate režim 7-stupňového manuálneho radenia.</li> </ul>	 <b>Režim manuálneho 7-stupňového radenia</b> Str. 506	—

\*1: Modely vybavené systémom bezklúčového otvárania majú namiesto spínača zapalovania tlačidlo **ENGINE START/STOP**.







Indikátor	Názov	Svieti/bliká	Vysvetlenie	Hlásenie
	Indikátor zaradeného prevodu*	<ul style="list-style-type: none"> <li>Indikuje 1. až 6. prevodový stupeň.</li> </ul>	<ul style="list-style-type: none"> <li>Ak meníte prevodové stupne veľmi pomaly, na chvíľu sa môže zobrazit' iný zaradený prevodový stupeň. <ul style="list-style-type: none"> <li>➤ <b>Radenie</b> Str. 509</li> </ul> </li> <li>Zaradené prevodové stupne sa nezobrazia za nasledovných podmienok. <ul style="list-style-type: none"> <li>- Vozidlo stojí.</li> <li>- Radiaca páka sa nachádza v polohe <b>R</b>.</li> <li>- Radiaca páka sa nachádza v polohe <b>N</b>.</li> </ul> </li> <li>Displej možno ZAPNÚŤ/VYPNÚŤ v rámci prispôsobiteľných funkcií v rozhraní s informáciami pre vodiča alebo na audio/informačnej obrazovke. <ul style="list-style-type: none"> <li>➤ <b>Prispôsobiteľné funkcie</b> Str. 171, 396</li> </ul> </li> </ul>	—

\* Nie je k dispozícii u všetkých modelov







Indikátor	Názov	Svieti/bliká	Vysvetlenie	Hlásenie
	Indikátor pripomenutia bezpečnostného pásu	<ul style="list-style-type: none"> <li>Rozsvieti sa, ak vodič nie je pripútaný bezpečnostným pásom pri otočení spínača zapalovania do polohy ZAPNUTÉ II*<sup>1</sup>.</li> </ul> <p><b>Modely so zadným hmlovým svetlom</b></p> <ul style="list-style-type: none"> <li>Ak spolujazdec vpredu nie je pripútaný bezpečnostným pásom, indikátor sa rozsvieti o niekoľko sekúnd neskôr.</li> </ul> <p><b>Všetky modely</b></p> <ul style="list-style-type: none"> <li>Bliká počas jazdy, ak vodič a/alebo spolujazdec vpredu* nie sú pripútaní bezpečnostným pásom. Zvuková signalizácia znie a indikátor bliká v pravidelných intervaloch.</li> </ul>	<ul style="list-style-type: none"> <li>Zvuková signalizácia a indikátor sa vypnú, keď sa vy aj spolujazdec vpredu* pripúťate bezpečnostným pásom.</li> <li><b>Zostane svietiť, keď sa vy a/alebo spolujazdec vpredu pripúťate pásom</b> – Pravdepodobne došlo k chybe detekcie snímača. Nechajte vozidlo skontrolovať predajcovi. <ul style="list-style-type: none"> <li> <b>Pripomenutie bezpečnostného pásu</b> Str. 49</li> </ul> </li> </ul>	 
	Indikátor nízkej hladiny paliva	<ul style="list-style-type: none"> <li>Rozsvieti sa, keď je nízka hladina paliva v palivovej nádrži (zostáva približne 7,0 litra).</li> <li>Bliká pri probléme s palivomerom.</li> </ul>	<ul style="list-style-type: none"> <li><b>Rozsvieti sa</b> - Doplňte do vozidla čo najskôr palivo.</li> <li><b>Bliká</b> – Nechajte vozidlo skontrolovať u predajcu.</li> </ul>	 
	Indikátor protiblokovacieho systému (ABS)	<ul style="list-style-type: none"> <li>Rozsvieti sa na niekoľko sekúnd, keď otočíte spínač zapalovania do polohy ZAPNUTÉ II*<sup>1</sup>, potom zhasne.</li> <li>Rozsvieti sa, ak sa vyskytne problém so systémom ABS.</li> </ul>	<ul style="list-style-type: none"> <li><b>Nepretržite svieti</b> – Nechajte vozidlo skontrolovať u predajcu. Ak je tento indikátor rozsvietený, vozidlo má stále normálnu schopnosť brzdenia, ale nefunguje protiblokovacia funkcia. <ul style="list-style-type: none"> <li> <b>Protiblokovací brzdový systém (ABS)</b> Str. 638</li> </ul> </li> </ul>	

\*1: Modely vybavené systémom bezkľúčového otvárania majú namiesto spínača zapalovania tlačidlo **ENGINE START/STOP**.









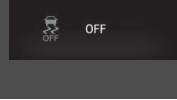

\* Nie je k dispozícii u všetkých modelov

Indikátor	Názov	Svieti/bliká	Vysvetlenie	Hlásenie
	Indikátor doplnkového záchytného systému	<ul style="list-style-type: none"> <li>• Rozsvieti sa na niekoľko sekúnd, keď otočíte spínač zapalovania do polohy ZAPNUTÉ *<sup>1</sup>, potom zhasne.</li> <li>• Rozsvieti sa, keď sa zistí problém s ktorýmkoľvek z nasledujúcich systémov:                             <ul style="list-style-type: none"> <li>- Doplnkový záchytný systém</li> <li>- Bočné airbagy</li> <li>- Bočné hlavové airbagy</li> <li>- Napínač bezpečnostných pásov</li> </ul> </li> </ul>	<ul style="list-style-type: none"> <li>• <b>Nepretržite svieti alebo sa vôbec nerozsvieti</b> – Nechajte vozidlo skontrolovať u predajcu.</li> </ul>	
	Indikátory zapnutia/vypnutia predného airbagu spolujazdca*	<ul style="list-style-type: none"> <li>• Oba indikátory sa na niekoľko sekúnd rozsvietia, keď otočíte spínač zapalovania do polohy ZAPNUTÉ *<sup>1</sup>, a po kontrole systému zhasnú. Keď je predný airbag spolujazdca aktívny: Indikátor zapnutia sa znova rozsvieti a zostane svietiť približne 60 sekúnd. Keď je predný airbag spolujazdca nie je aktívny: Indikátor vypnutia sa znova rozsvieti a zostane svietiť. Rozsvietený indikátor pripomína vodičovi, že predný airbag spolujazdca je deaktivovaný.</li> </ul>	<ul style="list-style-type: none"> <li>▣ <b>Vypnutie systému predného airbagu spolujazdca</b>* Str. 63</li> </ul>	

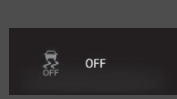
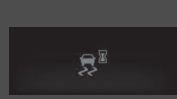

\*1: Modely vybavené systémom bezkľúčového otvárania majú namiesto spínača zapalovania tlačidlo **ENGINE START/STOP**.

Indikátor	Názov	Svieti/bliká	Vysvetlenie	Hlásenie
	Indikátor systému asistenta stability vozidla (VSA)	<ul style="list-style-type: none"> <li>Rozsvieti sa na niekoľko sekúnd, keď otočíte spínač zapalovania do polohy ZAPNUTÉ *, potom zhasne.</li> <li>Bliká, keď je systém VSA aktívny.</li> <li>Rozsvieti sa, keď nastane problém so systémom VSA, systémom brzďového asistenta, funkciou pomocnej brzdy* pri štartovaní alebo systémom asistenta rozjazdu do kopca.</li> </ul>	<ul style="list-style-type: none"> <li><b>Nepretržite svieti</b> – Nechajte vozidlo skontrolovať u predajcu.   <b>Systém asistenta stability vozidla (VSA)</b>                      Str. 544</li> </ul>	 
		<ul style="list-style-type: none"> <li>Rozsvieti sa, keď je systém VSA dočasne deaktivovaný po odpojení akumulátora a jeho následnom opätovnom pripojení.</li> </ul>	<ul style="list-style-type: none"> <li>Prejdite krátku vzdialenosť rýchlosťou vyššou ako 20 km/h. Indikátor by mal zhasnúť. Ak hlásenie nezmizne, nechajte vozidlo skontrolovať u predajcu.</li> </ul>	

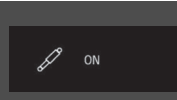

\*1: Modely vybavené systémom bezkľúčového otvárania majú namiesto spínača zapalovania tlačidlo **ENGINE START/STOP**.

Indikátor	Názov	Svieti/bliká	Vysvetlenie	Hlásenie
	Indikátor vypnutia systému asistenta stability vozidla (VSA)	<ul style="list-style-type: none"> <li>Rozsvieti sa na niekoľko sekúnd, keď otočíte spínač zapalovania do polohy ZAPNUTÉ *1, potom zhasne.</li> <li>Rozsvieti sa, keď čiastočne deaktivujete systém VSA.</li> </ul>	<p> <b>Zapnutie a vypnutie systému VSA</b> Str. 545</p>	
		<p><b>Modely s objemom motora 2,0 l</b></p> <ul style="list-style-type: none"> <li>Rozsvieti sa, keď stlačíte a podržíte tlačidlo  (VSA OFF), kým nie je zvolený režim <b>+R</b>.</li> <li>Rozsvieti sa, keď je systém VSA dočasne deaktivovaný po odpojení akumulátora a jeho následnom opätovnom pripojení.</li> </ul>	<p> <b>Keď je jazdný režim nastavený na režim +R</b> Str. 546</p>	
		<ul style="list-style-type: none"> <li>Prejdite krátku vzdialenosť rýchlosťou vyššou ako 20 km/h. Indikátor by mal zhasnúť. Ak hlásenie nezmizne, nechajte vozidlo skontrolovať u predajcu.</li> </ul>		
	Indikátor systému elektrického posilňovača riadenia (EPS)	<ul style="list-style-type: none"> <li>Rozsvieti sa, keď otočíte spínač zapalovania do polohy ZAPNUTÉ *1, a zhasne pri naštartovaní motora.</li> <li>Rozsvieti si pri probléme so systémom EPS.</li> </ul>	<ul style="list-style-type: none"> <li><b>Nepretržite svieti alebo sa vôbec nerozsvieti</b> – Nechajte vozidlo skontrolovať u predajcu.</li> <li> <b>Ak sa rozsvieti indikátor systému elektrického posilňovača riadenia (EPS)</b> Str. 786</li> </ul>	
	Indikátor systému adaptívnych tlmičov*	<ul style="list-style-type: none"> <li>Rozsvieti sa, keď je zapnutý dynamický režim.</li> </ul>	<p> <b>Systém adaptívnych tlmičov (ADS)*</b> Str. 528</p>	

\*1: Modely vybavené systémom bezkľúčového otvárania majú namiesto spínača zapalovania tlačidlo **ENGINE START/STOP**.

Indikátor	Názov	Svieti/bliká	Vysvetlenie	Hlásenie
	<p>Modely so zadným hmlovým svetlom</p> <p>Indikátor nízkeho tlaku v pneumatikách/ systému výstrahy poklesu tlaku v pneumatikách</p>	<ul style="list-style-type: none"> <li>Rozsvieti sa na niekoľko sekúnd, keď otočíte spínač zapalovania do polohy ZAPNUTÉ <b>[II]</b>*1, potom zhasne.</li> <li>Môže sa nakrátko rozsvietiť, ak je spínač zapalovania otočený v polohe ZAPNUTÉ <b>[II]</b>*1 a vozidlo sa do 45 sekúnd nepohne, čím signalizuje, že proces kalibrácie sa ešte nedokončil.</li> <li>Rozsvieti sa a ostane svietiť, keď:             <ul style="list-style-type: none"> <li>- sa zistí výrazne nízky tlak v aspoň jednej pneumatike,</li> <li>- systém nebol inicializovaný.</li> </ul> </li> <li>Ak v systéme výstrahy poklesu tlaku v pneumatikách došlo k problému alebo ak je dočasne osadená dojazdová rezervná pneumatika *, indikátor bliká približne jednu minútu a potom ostane svietiť.</li> <li>Rozsvieti sa, keď je systém výstrahy poklesu tlaku v pneumatikách dočasne deaktivovaný po odpojení akumulátora a jeho následnom opätovnom pripojení.</li> </ul>	<ul style="list-style-type: none"> <li><b>Rozsvieti sa počas jazdy</b> – Zastavte na bezpečnom mieste, skontrolujte tlak v pneumatikách a v prípade potreby ich dohustite.</li> <li><b>Zostane svietiť po dohustení pneumatík na odporúčané hodnoty tlaku</b> - Systém je potrebné inicializovať.             <ul style="list-style-type: none"> <li>➤ <b>Inicializácia systému výstrahy poklesu tlaku v pneumatikách</b> Str. 550</li> </ul> </li> <li><b>Bliká a zostane svietiť</b> – Nechajte vozidlo skontrolovať u predajcu. Ak je vozidlo vybavené dojazdovou rezervnou pneumatikou, nechajte normálnu pneumatiku čo možno najskôr opraviť alebo vymeniť a namontujte ju späť na vozidlo.</li> <li>Prejdite krátku vzdialenosť rýchlosťou vyššou ako 20 km/h. Indikátor by mal zhasnúť. Ak hlásenie nezmizne, nechajte vozidlo skontrolovať u predajcu.</li> </ul>	    



\*1: Modely vybavené systémom bezkľúčového otvárania majú namiesto spínača zapalovania tlačidlo **ENGINE START/STOP**.

Indikátor	Názov	Svieti/bliká	Vysvetlenie	Hlásenie
	<p>Modely bez zadného hmlového svetla</p> <p>Indikátor systému výstrahy poklesu tlaku v pneumatikách</p>	<ul style="list-style-type: none"> <li>• Rozsvieti sa na niekoľko sekúnd, keď nastavíte režim napájania do polohy ZAPNUTÉ, a potom sa vypne.</li> <li>• Rozsvieti sa, ak klesne tlak niektorej pneumatiky.</li> <li>• Rozsvieti sa, keď je dočasne osadená dojazdová rezervná pneumatika*.</li> </ul>	<ul style="list-style-type: none"> <li>• <b>Rozsvieti sa alebo bliká počas jazdy</b> - Zastavte na bezpečnom mieste, skontrolujte, v ktorej pneumatike je nízky tlak, a zistite príčinu tohto stavu. <ul style="list-style-type: none"> <li>➤ <b>Ak sa rozsvieti alebo začne blikáť indikátor nízkeho tlaku v pneumatikách/systému výstrahy poklesu tlaku v pneumatikách</b> Str. 787</li> </ul> </li> <li>• <b>Zostane svietiť po dohustení pneumatik na odporúčané hodnoty tlaku</b> - Systém je potrebné inicializovať. <ul style="list-style-type: none"> <li>➤ <b>Inicializácia systému výstrahy poklesu tlaku v pneumatikách</b> Str. 550</li> </ul> </li> <li>• Ak je vozidlo vybavené dojazdovou rezervnou pneumatikou, nechajte normálnu pneumatiku čo možno najskôr opraviť alebo vymeniť a namontujte ju späť na vozidlo.</li> </ul>	
	<ul style="list-style-type: none"> <li>• Ak v systéme výstrahy poklesu tlaku v pneumatikách došlo k problému, indikátor bliká približne jednu minútu a potom zostane svietiť.</li> </ul>	<ul style="list-style-type: none"> <li>• <b>Bliká a zostane svietiť</b> – Nechajte vozidlo skontrolovať u predajcu.</li> </ul>		
	<ul style="list-style-type: none"> <li>• Rozsvieti sa, keď je systém výstrahy poklesu tlaku v pneumatikách dočasne deaktivovaný po odpojení akumulátora a jeho následnom opätovnom pripojení.</li> </ul>	<ul style="list-style-type: none"> <li>• Prejdite krátku vzdialenosť rýchlosťou vyššou ako 20 km/h. Indikátor by mal zhasnúť. Ak hlásenie nezmizne, nechajte vozidlo skontrolovať u predajcu.</li> </ul>		

\* Nie je k dispozícii u všetkých modelov



Indikátor	Názov	Svieti/bliká	Vysvetlenie	Hlásenie
	Indikátor systémového hlásenia	<ul style="list-style-type: none"> <li>Keď sa zistí problém, rozsvieti sa a zaznie zvukový signál. V rovnakom čase sa v rozhraní s informáciami pre vodiča zobrazí systémové hlásenie.</li> </ul>	<ul style="list-style-type: none"> <li>Kým indikátor svieti, stlačením tlačidla  (Zobrazenie/informácie) znova zobrazíte hlásenie.</li> <li>Keď sa zobrazí systémové hlásenie v rozhraní s informáciami pre vodiča, pozrite si informácie o indikátoroch v tejto kapitole. Náležite reagujte na hlásenie.</li> <li>Zobrazenie v rozhraní s informáciami pre vodiča sa neprepne na normálnu obrazovku, kým varovanie nezrušíte alebo nestlačíte tlačidlo .</li> </ul>	—
	Indikátor automatického prepínania diaľkových svetiel*	<ul style="list-style-type: none"> <li>Rozsvieti sa, keď sú splnené všetky prevádzkové podmienky funkcie automatického prepínania diaľkových svetiel.</li> </ul>	<p> <b>Automatické prepínanie diaľkových svetiel</b>* Str. 230</p>	—







Indikátor	Názov	Svieti/bliká	Vysvetlenie	Hlásenie
	Indikátor smerového signálu a výstražných svetiel	<ul style="list-style-type: none"> <li>• Bliká pri aktivácii páčky smerových signálov.</li> <li>• Bliká spolu so všetkými smerovými signálmi, keď stlačíte tlačidlo výstražných svetiel.</li> </ul>	<ul style="list-style-type: none"> <li>• <b>Nebliká alebo bliká rýchlo</b>  <ul style="list-style-type: none"> <li>➤ <b>Výmena žiaroviek</b> Str. 702</li> </ul> </li> </ul>	—
		<p><b>Okrem modelov s objemom motora 2,0 l</b></p> <ul style="list-style-type: none"> <li>• Bliká spolu so všetkými smerovými signálmi, keď počas rýchlej jazdy stlačíte brzdový pedál.</li> </ul>	<ul style="list-style-type: none"> <li>➤ <b>Signál núdzového zastavenia</b> Str. 640</li> </ul>	
	Indikátor diaľkových svetiel	<ul style="list-style-type: none"> <li>• Rozsvieti sa, keď sú zapnuté diaľkové svetlá svetlometov.</li> </ul>	—	—
	Indikátor zapnutých svetiel	<ul style="list-style-type: none"> <li>• Rozsvieti sa, keď sú zapnuté pozíčné, koncové a ďalšie externé svetlá.</li> </ul>	➤ <b>Spínače svetiel</b> Str. 224	—
	Indikátor predných hmlových svetiel*	<ul style="list-style-type: none"> <li>• Rozsvieti sa, keď sú zapnuté predné hmlové svetlá.</li> </ul>	—	—
	Indikátor zadného hmlového svetla*	<ul style="list-style-type: none"> <li>• Rozsvieti sa, keď je zapnuté zadné hmlové svetlo.</li> </ul>	➤ <b>Predné a zadné hmlové svetlá*</b> Str. 227	—

\* Nie je k dispozícii u všetkých modelov



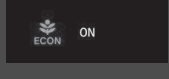







Indikátor	Názov	Svieti/bliká	Vysvetlenie	Hlásenie* <sup>2</sup>
 <p>Indikátor</p>	<p>Indikátor systému imobilizéra</p>	<ul style="list-style-type: none"> <li>Bliká, ak systém imobilizéra nedokáže rozpoznať správny kľúč.</li> </ul>	<ul style="list-style-type: none"> <li><b>Bliká</b> - Nemôžete naštartovať motor. Otočte spínač zapalovania do polohy UZAMKNUTIE <b>0</b>*<sup>1</sup>, vytiahnite kľúč zo spínača*<sup>2</sup>, potom ho znova vložte do spínača a znova otočte spínač do polohy ZAPNUTÉ <b>II</b>*<sup>1</sup>.</li> <li><b>Opakovane bliká</b> - Systém môže byť nefunkčný. Nechajte vozidlo skontrolovať predajcovi.</li> <li>Nepokúšajte sa systém zmeniť alebo k nemu pridať iné zariadenia. Môžu sa vyskytnúť problémy s elektrickým systémom.</li> </ul>	<div style="border: 1px solid black; padding: 2px; margin-bottom: 5px;">Modely bez systému bezkľúčového otvárania</div>    <div style="border: 1px solid black; padding: 2px; margin-bottom: 5px;">Modely so systémom bezkľúčového otvárania</div>   

\*1: Modely vybavené systémom bezkľúčového otvárania majú namiesto spínača zapalovania tlačidlo **ENGINE START/STOP**.

\*2: Len modely s pravostranným riadením: Pred zapnutím zapalovania stlačte a podržte brzďový a/alebo spojkový pedál.

Indikátor	Názov	Svieti/bliká	Vysvetlenie	Hlásenie
 Indikátor	Indikátor alarm systému	<ul style="list-style-type: none"> <li>Bliká, keď je nastavený systém zabezpečenia alarmom.</li> </ul>	➤ <b>Alarm systém</b> Str. 208	—
	Indikátor režimu ECON*	<ul style="list-style-type: none"> <li>Rozsvieti sa, keď je zapnutý režim ECON.</li> </ul>	➤ <b>Režim ECON*</b> Str. 513	
  	Indikátor jazdného režimu*	<ul style="list-style-type: none"> <li>Rozsvieti sa, keď je pomocou spínača jazdných režimov zvolený niektorý z jazdných režimov.</li> </ul>	➤ <b>Spínač jazdných režimov</b> Str. 526	



\*1: Modely vybavené systémom bezkľúčového otvárania majú namiesto spínača zapalovania tlačidlo **ENGINE START/STOP**.

Indikátor	Názov	Svieti/bliká	Vysvetlenie	Hlásenie
	Indikátor automatického vypnutia pri voľnobehu (zelený)*	<ul style="list-style-type: none"> <li>Rozsvieti sa, keď je aktívne automatické vypnutie pri voľnobehu. Motor sa automaticky vypne.</li> </ul>	<ul style="list-style-type: none"> <li> <b>Automatické vypnutie pri voľnobehu</b> Str. 514, 520</li> </ul>	
		<p><b>Modely s manuálnou prevodovkou</b></p> <ul style="list-style-type: none"> <li>Bliká, keď okolité podmienky môžu spôsobovať zahmlievanie okien.</li> <li>Bliká, keď sa okolité podmienky mohli začať odlišovať od vami zvolených nastavení systému klimatizácie.</li> <li>Bliká pri stlačení tlačidla .</li> </ul>	<ul style="list-style-type: none"> <li>Stlačte pedál spojky. Motor sa automaticky znova naštartuje.</li> <li> <b>Automatické vypnutie pri voľnobehu</b> Str. 520</li> </ul>	
	Indikátor automatického vypnutia pri voľnobehu (žltý)*	<ul style="list-style-type: none"> <li>Rozsvieti sa na niekoľko sekúnd, keď otočíte spínač zapalovania do polohy ZAPNUTÉ *1, potom zhasne.</li> </ul>	—	—
		<ul style="list-style-type: none"> <li>Rozsvieti sa, keď vypnete systém automatického vypnutia pri voľnobehu pomocou tlačidla vypnutia <b>OFF</b> systému automatického vypnutia pri voľnobehu.</li> </ul>	<ul style="list-style-type: none"> <li> <b>Zapnutie/vypnutie systému automatického vypnutia pri voľnobehu</b> Str. 515</li> </ul>	
		<ul style="list-style-type: none"> <li>Bliká, ak došlo k problému v systéme automatického vypnutia pri voľnobehu.</li> </ul>	<ul style="list-style-type: none"> <li><b>Bliká</b> – Nechajte vozidlo skontrolovať u predajcu.</li> </ul>	



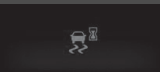

\*1: Modely vybavené systémom bezkľúčového otvárania majú namiesto spínača zapalovania tlačidlo **ENGINE START/STOP**.

Indikátor	Názov	Svieti/bliká	Vysvetlenie	Hlásenie
	Hlavný indikátor tempomatu*	<ul style="list-style-type: none"> <li>Rozsvieti sa, keď stlačíte tlačidlo <b>MAIN</b>. Ak sa rozsvieti iný indikátor, stlačte tlačidlo <b>LIM</b>.</li> </ul>	<ul style="list-style-type: none"> <li>► <b>Tempomat*</b> Str. 529</li> </ul>	—
	Indikátor nastaviteľného obmedzovača rýchlosti*	<ul style="list-style-type: none"> <li>Rozsvieti sa, keď stlačíte tlačidlo <b>MAIN</b>. Ak sa rozsvieti iný indikátor, stlačte tlačidlo <b>LIM</b>.</li> </ul>	<ul style="list-style-type: none"> <li>► <b>Nastaviteľný obmedzovač rýchlosti</b> Str. 533</li> </ul>	—
	Indikátor nastavenej rýchlosti tempomatu a nastaviteľného obmedzovača rýchlosti*	<ul style="list-style-type: none"> <li>Rozsvieti si pri nastavení rýchlosti tempomatu.</li> <li>Rozsvieti sa, ak ste nastavili rýchlosť pre nastaviteľný obmedzovač rýchlosti.</li> </ul>	<ul style="list-style-type: none"> <li>► <b>Tempomat*</b> Str. 529</li> <li>► <b>Nastaviteľný obmedzovač rýchlosti</b> Str. 534</li> </ul>	—
	Indikátor inteligentného obmedzovača rýchlosti*	<ul style="list-style-type: none"> <li>Rozsvieti sa, keď stlačíte tlačidlo <b>MAIN</b>. Ak sa rozsvieti iný indikátor, stlačte tlačidlo <b>LIM</b>.</li> </ul>	<ul style="list-style-type: none"> <li>► <b>Inteligentný obmedzovač rýchlosti</b> Str. 537</li> </ul>	—
	Indikátor adaptívneho tempomatu (ACC) a indikátor nastavenej rýchlosti inteligentného obmedzovača rýchlosti*	<ul style="list-style-type: none"> <li>Rozsvieti sa, keď je inteligentný obmedzovač rýchlosti nastavený na rýchlostné obmedzenie detegované systémom rozpoznávania dopravných značiek.</li> <li>Rozsvieti sa, ak ste nastavili rýchlosť pre inteligentný obmedzovač rýchlosti.</li> </ul>	<ul style="list-style-type: none"> <li>► <b>Adaptívny tempomat (ACC)</b> Str. 593</li> <li>► <b>Adaptívny tempomat (ACC) s funkciou sledovania vozidiel pri nízkych rýchlostiach</b> Str. 576</li> <li>► <b>Inteligentný obmedzovač rýchlosti</b> Str. 537</li> </ul>	—

\* Nie je k dispozícii u všetkých modelov



Indikátor	Názov	Svieti/bliká	Vysvetlenie	Hlásenie
	Indikátor predchádzania vybočeniu z vozovky*	<ul style="list-style-type: none"> <li>Rozsvieti sa na niekoľko sekúnd, keď otočíte spínač zapalovania do polohy ZAPNUTÉ *, potom zhasne.</li> <li>Rozsvieti sa pri probléme so systémom predchádzania vybočeniu z vozovky.</li> </ul>	<ul style="list-style-type: none"> <li><b>Nepretržite svieti</b> – Nechajte vozidlo skontrolovať u predajcu.</li> </ul>	
		<ul style="list-style-type: none"> <li>Rozsvieti sa, keď je systém predchádzania vybočeniu z vozovky dočasne deaktivovaný po odpojení akumulátora a jeho následnom opätovnom pripojení.</li> </ul>	<ul style="list-style-type: none"> <li>Prejdite krátku vzdialenosť rýchlosťou vyššou ako 20 km/h. Indikátor by mal zhasnúť. Ak hlásenie nezmizne, nechajte vozidlo skontrolovať u predajcu.</li> </ul>	







\*1: Modely vybavené systémom bezkľúčového otvárania majú namiesto spínača zapalovania tlačidlo **ENGINE START/STOP**.

Indikátor	Názov	Svieti/bliká	Vysvetlenie	Hlásenie
	Indikátor predchádzania vybočeniu z vozovky*	<ul style="list-style-type: none"> <li>Rozsvieti sa, keď sa systém predchádzania vybočeniu z vozovky vypne.</li> </ul>	<ul style="list-style-type: none"> <li>Indikátor sa môže dočasne zapnúť pri prechode uzavretým priestorom, ako je napríklad tunel.</li> <li>Oblasť okolo radarového snímača je zanesená nečistotou, blatom atď. Odstavte vozidlo na bezpečnom mieste a pomocou jemnej handričky utrite nečistoty. Po vyčistení radarového snímača môže chvíľu trvať, kým indikátor zhasne.</li> <li>Ak indikátor nezhasne ani po očistení krytu snímača, nechajte vozidlo skontrolovať u predajcu.   <b>Radarový snímač</b> Str. 631</li> </ul>	
			<ul style="list-style-type: none"> <li><b>Zostane svietiť</b> – Teplota vnútri kamery je príliš vysoká. Použite systém klimatizácie* na schladenie kamery. Systém sa aktivuje, keď sa teplota v kamere zníži.   <b>Kamera predného snímača</b> Str. 629</li> </ul>	

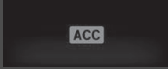
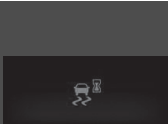
\* Nie je k dispozícii u všetkých modelov

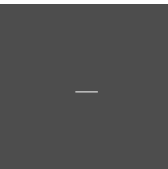





Indikátor	Názov	Svieti/bliká	Vysvetlenie	Hlásenie
	Indikátor predchádzania vybočeniu z vozovky*	<ul style="list-style-type: none"> <li>Rozsvieti sa, keď sa systém predchádzania vybočeniu z vozovky vypne.</li> <li>Indikátor sa môže dočasne rozsvietiť pri prekročení maximálnej povolenej hmotnosti.</li> </ul>	<ul style="list-style-type: none"> <li><b>Zostane svietiť</b> – Okolie kamery je zanesené špinou, blatom atď. Odstavte vozidlo na bezpečnom mieste a pomocou jemnej handričky utrite nečistoty.                         <ul style="list-style-type: none"> <li>📺 <b>Kamera predného snímača</b> Str. 629</li> </ul> </li> <li>Ak sa aj po vyčistení okolia kamery znova rozsvieti indikátor a zobrazí správa, dajte vozidlo skontrolovať predajcovi.</li> <li>Zaistite, aby celkové zaťaženie neprekračovalo maximálnu povolenú hmotnosť.                         <ul style="list-style-type: none"> <li>📺 <b>Nosnosť</b> Str. 487</li> </ul> </li> <li><b>Nepretržite svieti</b> – Nechajte vozidlo skontrolovať u predajcu.</li> </ul>	  







Indikátor	Názov	Svieti/bliká	Vysvetlenie	Hlásenie
ACC	Indikátor adaptívneho tempomatu (ACC) s funkciou sledovania vozidiel pri nízkych rýchlostiach* (žltý)*	<ul style="list-style-type: none"> <li>Rozsvieti sa na niekoľko sekúnd, keď otočíte spínač zapalovania do polohy ZAPNUTÉ *1, potom zhasne.</li> <li>Rozsvieti sa v prípade problému so systémom ACC s funkciou sledovania vozidiel pri nízkych rýchlostiach*.</li> </ul>	<ul style="list-style-type: none"> <li><b>Rozsvieti sa počas jazdy</b> – Nechajte vozidlo skontrolovať u predajcu.</li> </ul>	
		<ul style="list-style-type: none"> <li>Rozsvieti sa, keď je systém ACC s funkciou sledovania vozidiel pri nízkych rýchlostiach* dočasne deaktivovaný po odpojení akumulátora a jeho následnom opätovnom pripojení.</li> </ul>	<ul style="list-style-type: none"> <li>Prejdite krátku vzdialenosť rýchlosťou vyššou ako 20 km/h. Indikátor by mal zhasnúť. Ak hlásenie nezmizne, nechajte vozidlo skontrolovať u predajcu.</li> </ul>	
		<ul style="list-style-type: none"> <li>Indikátor sa môže dočasne rozsvietiť pri prekročení maximálnej povolenej hmotnosti.</li> <li>Systém ACC s funkciou sledovania vozidiel pri nízkych rýchlostiach* bol automaticky vypnutý.</li> </ul>	<ul style="list-style-type: none"> <li>Zaistite, aby celkové zaťaženie neprekračovalo maximálnu povolenú hmotnosť.</li> <li> <b>Nosnosť</b> Str. 487</li> <li><b>Nepretržite svieti</b> – Nechajte vozidlo skontrolovať u predajcu.</li> </ul>	
ACC	Indikátor adaptívneho tempomatu (ACC) s funkciou sledovania vozidiel pri nízkych rýchlostiach* (zelený)*	<ul style="list-style-type: none"> <li>Rozsvieti sa, keď stlačíte tlačidlo <b>MAIN</b>.</li> </ul>	<ul style="list-style-type: none"> <li> <b>Adaptívny tempomat (ACC) s funkciou sledovania vozidiel pri nízkych rýchlostiach</b> Str. 576</li> <li> <b>Adaptívny tempomat (ACC)</b> Str. 593</li> </ul>	

\*1: Modely vybavené systémom bezkľúčového otvárania majú namiesto spínača zapalovania tlačidlo **ENGINE START/STOP**.



\* Nie je k dispozícii u všetkých modelov



Indikátor	Názov	Svieti/bliká	Vysvetlenie	Hlásenie
LKAS	Indikátor systému podpory riadenia vozidla v jazdnom pruhu ( <b>LKAS</b> ) (žltý)*	<ul style="list-style-type: none"> <li>Rozsvieti sa na niekoľko sekúnd, keď otočíte spínač zapalovania do polohy ZAPNUTÉ *, potom zhasne.</li> <li>Rozsvieti sa v prípade problému so systémom LKAS.</li> </ul>	<ul style="list-style-type: none"> <li><b>Nepretržite svieti</b> – Nechajte vozidlo skontrolovať u predajcu.</li> </ul>	
LKAS	Indikátor systému podpory riadenia vozidla v jazdnom pruhu ( <b>LKAS</b> ) (zelený)*	<ul style="list-style-type: none"> <li>Rozsvieti sa, keď stlačíte tlačidlo <b>MAIN</b>.</li> </ul>	<p> <b>Systém podpory riadenia vozidla v jazdnom pruhu (LKAS)</b> Str. 609</p>	

\*1: Modely vybavené systémom bezkľúčového otvárania majú namiesto spínača zapalovania tlačidlo **ENGINE START/STOP**.

Indikátor	Názov	Svieti/bliká	Vysvetlenie	Hlásenie
	Indikátor brzdového systému zmiernenia zrážky (CMBS)*	<ul style="list-style-type: none"> <li>Rozsvieti sa na niekoľko sekúnd, keď otočíte spínač zapalovania do polohy ZAPNUTÉ *1, potom zhasne.</li> <li>Rozsvieti sa, keď deaktivujete systém CMBS. Na päť sekúnd sa zobrazí hlásenie v rozhraní s informáciami pre vodiča.</li> <li>Rozsvieti sa, ak v systéme CMBS došlo k problému.</li> </ul>	<ul style="list-style-type: none"> <li><b>Svieti, aj keď nie je systém CMBS vypnutý</b> – Nechajte vozidlo skontrolovať u predajcu.  <b>Brzdový systém zmiernenia zrážky (CMBS)</b> Str. 565</li> </ul>	 
		<ul style="list-style-type: none"> <li>Rozsvieti sa, keď je systém CMBS dočasne deaktivovaný po odpojení akumulátora a jeho následnom opätovnom pripojení.</li> </ul>	<ul style="list-style-type: none"> <li>Prejdite krátku vzdialenosť rýchlosťou vyššou ako 20 km/h. Indikátor by mal zhasnúť. Ak hlásenie nezmizne, nechajte vozidlo skontrolovať u predajcu.</li> </ul>	

\*1: Modely vybavené systémom bezkľúčového otvárania majú namiesto spínača zapalovania tlačidlo **ENGINE START/STOP**.

Indikátor	Názov	Svieti/bliká	Vysvetlenie	Hlásenie
	Indikátor brzdového systému zmiernenia zrážky (CMBS)*	<ul style="list-style-type: none"> <li>Rozsvieti sa, keď sa systém CMBS vypne.</li> </ul>	<ul style="list-style-type: none"> <li><b>Zostane svietiť</b> – Okolie kamery je zanesené špinou, blatom atď. Odstavte vozidlo na bezpečnom mieste a vyčistite okolie kamery jemnou handričkou.                             <ul style="list-style-type: none"> <li>➤ <b>Kamera predného snímača</b> Str. 629</li> </ul> </li> <li>Ak hlásenie nezmizne ani po očistení kamery, nechajte svoje vozidlo skontrolovať u predajcu.</li> </ul>	
			<ul style="list-style-type: none"> <li><b>Zostane svietiť</b> – Teplota vnútri kamery je príliš vysoká. Použite systém klimatizácie* na schladenie kamery. Systém sa aktivuje, keď sa teplota v kamere zníži.                             <ul style="list-style-type: none"> <li>➤ <b>Kamera predného snímača</b> Str. 629</li> </ul> </li> </ul>	









Indikátor	Názov	Svieti/bliká	Vysvetlenie	Hlásenie
	Indikátor brzdového systému zmiernenia zrážky (CMBS)*	<ul style="list-style-type: none"> <li>Rozsvieti sa, keď sa systém CMBS vypne.</li> </ul>	<ul style="list-style-type: none"> <li>Indikátor sa môže dočasne zapnúť pri prechode uzavretým priestorom, ako je napríklad tunel.</li> <li>Oblasť okolo radarového snímača je zanesená nečistotou, blatom atď. Odstavte vozidlo na bezpečnom mieste a vyčistite okolie kamery jemnou handričkou. Po vyčistení radarového snímača môže chvíľu trvať, kým indikátor zhasne.</li> <li>Ak indikátor nezhasne ani po očistení krytu snímača, nechajte vozidlo skontrolovať u predajcu. ➤ <b>Radarový snímač</b> Str. 631</li> </ul>	
		<ul style="list-style-type: none"> <li>Indikátor sa môže dočasne rozsvietiť pri prekročení maximálnej povolenej hmotnosti.</li> </ul>	<ul style="list-style-type: none"> <li>Zaistite, aby celkové zaťaženie neprekračovalo maximálnu povolenú hmotnosť. ➤ <b>Nosnosť</b> Str. 487</li> <li><b>Nepretržite svieti</b> – Nechajte vozidlo skontrolovať u predajcu.</li> </ul>	

\* Nie je k dispozícii u všetkých modelov

Indikátor	Názov	Svieti/bliká	Vysvetlenie	Hlásenie
	Indikátor systému detekcie objektov v mŕtvom uhle (BSI)*	<ul style="list-style-type: none"> <li>Rozsvieti sa na niekoľko sekúnd, keď nastavíte režim napájania do polohy ZAPNUTÉ, a potom sa vypne.</li> <li>Svieti, ak je systém detekcie objektov v mŕtvom uhle (BSI) vypnutý.</li> </ul>	 <b>Systém detekcie objektov v mŕtvom uhle (BSI)*</b> Str. 556	
		<ul style="list-style-type: none"> <li>Rozsvieti sa, keď sa v blízkosti snímača nahromadí blato, sneh alebo ľad.</li> </ul>	<ul style="list-style-type: none"> <li><b>Rozsvieti sa počas jazdy</b> – Odstráňte prekážku v blízkosti snímača.</li> <li> <b>Systém detekcie objektov v mŕtvom uhle (BSI)*</b> Str. 556</li> </ul>	
		<ul style="list-style-type: none"> <li>Rozsvieti sa pri probléme so systémom.</li> </ul>	<ul style="list-style-type: none"> <li><b>Rozsvieti sa počas jazdy</b> – Nechajte vozidlo skontrolovať u predajcu.</li> </ul>	





## Výstražné a informačné hlásenia rozhrania s informáciami pre vodiča



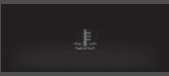

Nasledujúce hlásenia sa zobrazujú iba v rozhraní s informáciami pre vodiča. Ak chcete znova zobraziť hlásenie, kým svieti indikátor systémového hlásenia, stlačte tlačidlo  (Zobrazenie/informácie).

Hlásenie	Stav	Vysvetlenie
	<ul style="list-style-type: none"> <li>Zobrazí sa, keď vonkajšia teplota klesne pod 3 °C a spínač zapalovania je v polohe ZAPNUTÉ *<sup>1</sup>.</li> </ul>	<ul style="list-style-type: none"> <li>Upozorňuje, že povrch cesty môže byť zľadovatený a šmyklavý.</li> </ul>
	<ul style="list-style-type: none"> <li>Zobrazí sa, keď rýchlosť vozidla dosiahne nastavenú rýchlosť. Môžete nastaviť dve rôzne rýchlosti pre aktiváciu alarmu.</li> </ul>	<p> <b>Rýchlostný alarm</b> Str. 166</p>
	<ul style="list-style-type: none"> <li>Zobrazí sa, keď došlo k problému v systéme štartéra.</li> </ul>	<ul style="list-style-type: none"> <li>Ako dočasné riešenie môžete na 15 sekúnd podržať spínač zapalovania v polohe ŠTART *<sup>1</sup> za súčasného stlačenia brzdového pedála a spojkového pedála (iba pri manuálnej prevodovke) a manuálne naštartovať motor. Nechajte vozidlo skontrolovať predajcovi.</li> </ul>
<p>Modely so zadným hmlovým svetlom</p> 	<ul style="list-style-type: none"> <li>Zobrazí sa, keď je motor naštartovaný a došlo k systémovému problému snímača hladiny motorového oleja.</li> </ul>	<ul style="list-style-type: none"> <li>Nechajte vozidlo skontrolovať predajcovi.</li> </ul>
<p>Modely so zadným hmlovým svetlom</p> 	<ul style="list-style-type: none"> <li>Zobrazí sa, keď je hladina motorového oleja nízka a motor je naštartovaný.</li> </ul>	<ul style="list-style-type: none"> <li><b>Zobrazí sa počas jazdy</b> - Okamžite zastavte na bezpečnom mieste. <ul style="list-style-type: none"> <li> <b>Ak sa rozsvieti symbol nízkej hladiny oleja</b> Str. 789</li> </ul> </li> </ul>

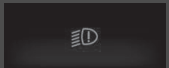

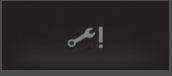

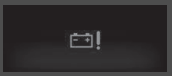
\*1: Modely vybavené systémom bezkľúčového otvárania majú namiesto spínača zapalovania tlačidlo **ENGINE START/STOP**.





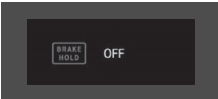

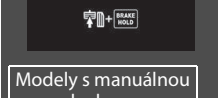
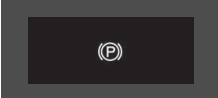
Hlásenie	Stav	Vysvetlenie
	<ul style="list-style-type: none"> <li>Zobrazí sa pri nadmernom zvýšení teploty chladiacej kvapaliny motora.</li> </ul>	<p>➤ <b>Prehrievanie</b> Str. 779</p>
<p>Okrem modelov s objemom motora 2,0 l</p>  <p>Modely s objemom motora 2,0 l</p> 	<ul style="list-style-type: none"> <li>Zobrazí sa, keď je ktorýkoľvek zo zadných bezpečnostných pásov zapnutý alebo odopnutý, alebo sú otvorené alebo zatvorené zadné dvere.</li> </ul>	<p>➤ <b>Pripomenutie bezpečnostného pásu</b> Str. 49</p>
	<ul style="list-style-type: none"> <li>Zobrazí sa, ak nie sú úplne zatvorené niektoré dvere alebo výklopné dvere.</li> <li>Zobrazí sa, ak sa niektoré dvere alebo výklopné dvere otvoria počas jazdy. Zaznie zvuková signalizácia.</li> </ul>	<ul style="list-style-type: none"> <li>Zmizne, keď sa zatvoria všetky dvere aj výklopné dvere.</li> </ul>
	<ul style="list-style-type: none"> <li>Zobrazí sa, ak v systéme automatického ovládania svetiel došlo k problému.</li> <li>Zobrazí sa, ak sa vyskytol problém so svetlometmi.</li> </ul>	<ul style="list-style-type: none"> <li><b>Zobrazí sa počas jazdy</b> – Manuálne zapnite svetlá a nechajte vozidlo skontrolovať predajcovi.</li> <li><b>Zobrazí sa počas jazdy</b> – Svetlomety nemusia svietiť. Keď vám podmienky dovoľia bezpečne jazdiť, čo najskôr nechajte vozidlo skontrolovať u predajcu.</li> </ul>







Hlásenie	Stav	Vysvetlenie
<p>Modely s objemom motora 1,0 l</p> 	<ul style="list-style-type: none"> <li>Zobrazí sa v prípade problému so systémom pripomenutia servisu */systémom monitorovania oleja*.</li> </ul>	<ul style="list-style-type: none"> <li>Nechajte vozidlo skontrolovať predajcovi.</li> </ul>
	<ul style="list-style-type: none"> <li>Zobrazí sa, ak v systéme parkovacích senzorov došlo k problému.</li> </ul>	<ul style="list-style-type: none"> <li>Skontrolujte, či oblasť okolo senzorov nie je zablokovaná blatom, ľadom, snehom a podobne. Ak indikátory zostanú svietiť aj po očistení tejto oblasti, nechajte systém skontrolovať predajcovi.</li> </ul>
	<ul style="list-style-type: none"> <li>Zobrazí sa, ak sa vyskytne problém so systémom nabíjania akumulátora.</li> </ul>	<ul style="list-style-type: none"> <li>Nechajte vozidlo skontrolovať predajcovi.</li> </ul>
<p>Modely bez audiosystému s farebným displejom</p>  <p>Modely s audiosystémom s farebným displejom</p> 	<p><b>Modely s kontinuálne variabilnou prevodovkou</b></p> <ul style="list-style-type: none"> <li>Zobrazí sa počas prispôbovania nastavení, keď je radiaca páka vyradená z polohy <b>P</b>.</li> </ul> <p><b>Modely s manuálnou prevodovkou</b></p> <ul style="list-style-type: none"> <li>Zobrazí sa počas prispôbovania nastavení a po uvoľnení parkovacej brzdy.</li> </ul>	<p>➤ <b>Prispôsobiteľné funkcie*</b> Str. 171</p>

\* Nie je k dispozícii u všetkých modelov

Hlásenie	Stav	Vysvetlenie
	<ul style="list-style-type: none"> <li>Zobrazí sa, keď je vypnutý systém automatického podržania brzdy.</li> </ul>	<ul style="list-style-type: none"> <li>➤ <b>Automatické podržanie brzdy</b> Str. 635</li> </ul>
	<ul style="list-style-type: none"> <li>Zobrazí sa, keď stlačíte tlačidlo automatického podržania brzdy a nemáte zapnutý bezpečnostný pás vodiča.</li> </ul>	<ul style="list-style-type: none"> <li>Zapnite bezpečnostný pás vodiča.</li> <li>➤ <b>Automatické podržanie brzdy</b> Str. 635</li> </ul>
<div data-bbox="98 427 316 525" style="border: 1px solid black; padding: 2px;">                     Modely s kontinuálne variabilnou prevodovkou                 </div>  <div data-bbox="98 645 316 742" style="border: 1px solid black; padding: 2px;">                     Modely s manuálnou prevodovkou                 </div> 	<ul style="list-style-type: none"> <li>Zobrazí sa, keď stlačíte tlačidlo automatického podržania brzdy bez toho, aby ste stlačili brzdový pedál, pričom je automatické podržanie brzdy v prevádzke.</li> </ul>	<ul style="list-style-type: none"> <li>Stlačte tlačidlo automatického podržania brzdy spolu s brzdovým pedálom.</li> <li>➤ <b>Automatické podržanie brzdy</b> Str. 635</li> </ul>
	<ul style="list-style-type: none"> <li>Zobrazí sa, ak sa automaticky použije parkovacia brzda, kým je systém v prevádzke.</li> </ul>	<ul style="list-style-type: none"> <li>➤ <b>Automatické podržanie brzdy</b> Str. 635</li> <li>➤ <b>Parkovacia brzda</b> Str. 632</li> </ul>

Hlásenie	Stav	Vysvetlenie
<p>Modely s kontinuálne variabilnou prevodovkou</p>  <p>(oranžová)</p> <p>Modely s manuálnou prevodovkou</p> 	<ul style="list-style-type: none"> <li>Zobrazí sa, ak sa automatické podržanie brzdy automaticky zruší počas prevádzky.</li> </ul>	<ul style="list-style-type: none"> <li>Okamžite stlačte brzdový pedál.</li> </ul>
<p>Modely s kontinuálne variabilnou prevodovkou</p>  <p>Modely s manuálnou prevodovkou</p> 	<ul style="list-style-type: none"> <li>Zobrazí sa, keď stlačíte tlačidlo elektrickej parkovacej brzdy bez toho, aby ste stlačili brzdový pedál, pričom elektrická parkovacia brzda je v prevádzke.</li> </ul>	<ul style="list-style-type: none"> <li>Stlačte spínač elektrickej parkovacej brzdy a súčasne stlačte brzdový pedál. <ul style="list-style-type: none"> <li> <b>Parkovacia brzda</b> Str. 632</li> </ul> </li> </ul>

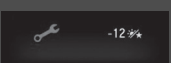
Modely so systémom pripomenutia servisu

Hlásenie	Stav	Vysvetlenie
	<ul style="list-style-type: none"> <li>Zobrazí sa, ak sa vyžaduje akákoľvek servisná položka v dobe kratšej než 30 dní.</li> </ul>	<ul style="list-style-type: none"> <li>Zostávajúci počet dní sa bude znižovať po jednom dni.   <b>Systém pripomenutia servisu</b>* Str. 665</li> </ul>
	<ul style="list-style-type: none"> <li>Zobrazí sa, ak sa vyžaduje akákoľvek servisná položka v dobe kratšej než 10 dní.</li> </ul>	<ul style="list-style-type: none"> <li>Čo najskôr nechajte vykonať uvedenú servisnú údržbu.   <b>Systém pripomenutia servisu</b>* Str. 665</li> </ul>
	<ul style="list-style-type: none"> <li>Zobrazí sa, ak uvedená servisná údržba nebola vykonaná ani v prípade, že ostávajúci čas dosiahol hodnotu 0.</li> </ul>	<ul style="list-style-type: none"> <li>S vozidlom ste nevykonali včas požadovanú servisnú údržbu. Ihneď nechajte vykonať servisnú údržbu a vynulujte pripomenutie servisu.   <b>Systém pripomenutia servisu</b>* Str. 665</li> </ul>

Modely so systémom monitorovania oleja

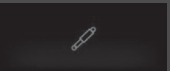

Hlásenie	Stav	Vysvetlenie
	<ul style="list-style-type: none"> <li>Zobrazí sa, keď je prejdená vzdialenosť, pri ktorej sa vyžaduje ďalšia servisná údržba, menšia ako 3 000 km.</li> </ul>	<ul style="list-style-type: none"> <li>Zostávajúce dni sa budú znižovať vždy po 10 km.   <b>Systém monitorovania oleja</b> * Str. 670</li> </ul>
	<ul style="list-style-type: none"> <li>Zobrazí sa, keď je prejdená vzdialenosť, pri ktorej sa vyžaduje ďalšia servisná údržba, menšia ako 1 000 km.</li> <li>Zobrazí sa, ak uvedená servisná údržba nebola vykonaná ani v prípade, že zostávajúca vzdialenosť dosiahla hodnotu 0.</li> </ul>	<ul style="list-style-type: none"> <li>Čo najskôr nechajte vykonať uvedenú servisnú údržbu.   <b>Systém monitorovania oleja</b> * Str. 670</li> <li>S vozidlom ste nevykonali včas požadovanú servisnú údržbu. Ihneď nechajte vykonať servisnú údržbu a vynulujte systém monitorovania oleja.   <b>Systém monitorovania oleja</b> * Str. 670</li> </ul>

Modely so systémom adaptívnych tlmičov/modely s objemom motora 2,0 l so zadným hmlovým svetlom

Hlásenie	Stav	Vysvetlenie
	<ul style="list-style-type: none"> <li>Zobrazí sa, ak v systéme adaptívnych tlmičov (ADS) došlo k problému.</li> </ul>	<ul style="list-style-type: none"> <li>Nechajte vozidlo skontrolovať predajcovi. Vaše vozidlo bude mať štandardnú schopnosť tlmenia bez funkcie adaptívneho tlmenia.</li> </ul>

\* Nie je k dispozícii u všetkých modelov

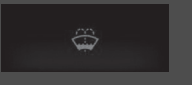
Modely s ostrekovacími svetlometov

Hlásenie	Stav	Vysvetlenie
	<ul style="list-style-type: none"> <li>Zobrazí sa, keď je nízka hladina kvapaliny do ostrekovača.</li> </ul>	<ul style="list-style-type: none"> <li>Doplňte kvapalinu do ostrekovača.   <b>Doplnenie kvapaliny ostrekovača okien</b> Str. 701</li> </ul>

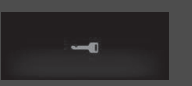
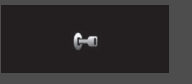

Modely bez systému bezklúčového otvárania

Hlásenie	Stav	Vysvetlenie
	<ul style="list-style-type: none"> <li>Zobrazí sa, keď otvoríte dvere vodiča a kľúč zapaľovania je v polohe PRÍSLUŠENSTVO <b>I</b>.</li> </ul>	<ul style="list-style-type: none"> <li>Prepnite spínač zapaľovania do polohy UZAMKNUTIE <b>0</b> a potom vytiahnite kľúč.</li> </ul>
	<ul style="list-style-type: none"> <li>Zobrazí sa, keď otvoríte dvere vodiča a kľúč zapaľovania je v polohe UZAMKNUTIE <b>0</b>.</li> </ul>	<ul style="list-style-type: none"> <li>Vyberte kľúč zo spínača zapaľovania.</li> </ul>
	<ul style="list-style-type: none"> <li>Zobrazí sa, keď sa kľúč zapaľovania otočí do polohy PRÍSLUŠENSTVO <b>I</b> z polohy ZAPNUTÉ <b>II</b>. (Dvere vodiča sú zatvorené.)</li> </ul>	—



Modely bez systému bezklúčového otvárania s manuálnou prevodovkou

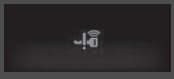

Hlásenie	Stav	Vysvetlenie
	<ul style="list-style-type: none"> <li>Zobrazí sa, keď sa spínač zapaľovania otočí do polohy ŠTART <b>III</b> bez stlačenia spojkového pedála.</li> </ul>	<ul style="list-style-type: none"> <li>Otočte spínač zapaľovania spolu s úplným stlačením pedála spojky.</li> </ul>

Modely so systémom bezklúčového otvárania



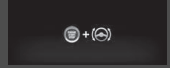

Hlásenie	Stav	Vysvetlenie
	<ul style="list-style-type: none"> <li>Zobrazí sa, ak v systéme bezklúčového otvárania alebo bezklúčového štartovania došlo k problému.</li> </ul>	<ul style="list-style-type: none"> <li><b>Zobrazuje sa nepretržite</b> – Nechajte vozidlo skontrolovať u predajcu.</li> </ul>
	<ul style="list-style-type: none"> <li>Zobrazí sa, keď zatvoríte dvere a režim napájania je v polohe ZAPNUTÉ, ale diaľkový ovládač bezklúčového otvárania sa nenachádza vo vozidle.</li> </ul>	<ul style="list-style-type: none"> <li>Zmizne, keď sa diaľkový ovládač bezklúčového otvárania znova nachádza vo vnútri vozidla a zatvoríte dvere. <ul style="list-style-type: none"> <li>➤ <b>Pripomenutie diaľkového ovládača bezklúčového otvárania</b> Str. 221</li> </ul> </li> </ul>
	<ul style="list-style-type: none"> <li>Zobrazí sa, keď je batéria diaľkového ovládača bezklúčového otvárania takmer vybitá.</li> </ul>	<ul style="list-style-type: none"> <li>➤ <b>Výmena gombíkovej batérie</b> Str. 727</li> </ul>



Hlásenie	Stav	Vysvetlenie
<p>Modely s kontinuálne variabilnou prevodovkou</p>  <p>Modely s manuálnou prevodovkou</p> 	<ul style="list-style-type: none"> <li>Zobrazí sa, keď nastavíte režim napájania na voľbu PRÍSLUŠENSTVO alebo ZAPNUTÉ.</li> </ul> <p>Typ vozidla s pravostranným riadením</p> <ul style="list-style-type: none"> <li>Zobrazí sa, keď odomknete a otvoríte dvere vodiča.</li> </ul>	<p>➤ <b>Naštartovanie motora</b> Str. 496</p>
	<ul style="list-style-type: none"> <li>Zobrazí sa, keď je režim napájania v polohe PRÍSLUŠENSTVO.</li> <li>Zobrazí sa, keď sú otvorené dvere vodiča a režim napájania je v polohe PRÍSLUŠENSTVO.</li> </ul>	<p>—</p> <ul style="list-style-type: none"> <li>Zmeňte režim napájania na možnosť VOZIDLO VYPNUTÉ.</li> </ul> <p>➤ <b>Tlačidlo ENGINE START/STOP*</b> Str. 219</p>

Hlásenie	Stav	Vysvetlenie
	<ul style="list-style-type: none"> <li>Zobrazí sa, ak je batéria diaľkového ovládača bezklúčového otvárania príliš slabá na naštartovanie motora alebo ak sa kľúč nenachádza v prevádzkovom dosahu, a teda nemôže naštartovať motor. Šesťkrát zaznie zvuková signalizácia.</li> </ul>	<ul style="list-style-type: none"> <li>Priblížte zadnú stranu diaľkového ovládača bezklúčového otvárania ku tlačidlu <b>ENGINE START/STOP</b>.  <b>➤ Ak je slabá batéria diaľkového ovládača bezklúčového otvárania</b> Str. 770</li> </ul>
	<ul style="list-style-type: none"> <li>Zobrazí sa, keď je uzamknutý volant.</li> </ul>	<ul style="list-style-type: none"> <li>Podržte tlačidlo <b>ENGINE START/STOP</b> a otočte volant doľava a doprava.</li> </ul>
<p>Modely s kontinuálne variabilnou prevodovkou</p> 	<ul style="list-style-type: none"> <li>Zobrazí sa, keď stlačíte tlačidlo <b>ENGINE START/STOP</b> na vypnutie motora, ale radiaca páka sa nenachádza v polohe <b>P</b>.</li> </ul>	<ul style="list-style-type: none"> <li>Preradte radiacu páku do polohy <b>P</b> a potom dvakrát stlačte tlačidlo <b>ENGINE START/STOP</b>.</li> </ul>
<p>Okrem modelov s objemom motora 2,0 l</p> 	<ul style="list-style-type: none"> <li>Zobrazí sa, ak tlačidlo <b>ENGINE START/STOP</b> stlačíte, keď sa vozidlo pohybuje.</li> </ul>	<ul style="list-style-type: none"> <li><b>➤ Núdzové vypnutie motora</b> Str. 771</li> </ul>

Modely so systémom automatického vypnutia pri voľnobehu s kontinuálne variabilnou prevodovkou

Hlásenie	Stav	Vysvetlenie
 	<ul style="list-style-type: none"> <li>Zobrazí sa, ak sa motor automaticky nenaštartoval z nasledujúcich dôvodov:                     <ul style="list-style-type: none"> <li>- je otvorená kapota,</li> <li>- sa vyskytol problém so systémom, ktorý deaktivuje automatické vypnutie motora pri voľnobehu.</li> </ul> </li> </ul>	<ul style="list-style-type: none"> <li>Motor naštartujte bežným spôsobom.                     <ul style="list-style-type: none"> <li>➤ <b>Naštartovanie motora</b> Str. 493, 496</li> </ul> </li> </ul>
	<ul style="list-style-type: none"> <li>Zobrazí sa, keď sa motor vypne s radiacou pákou v polohe <b>[P]</b> a automaticky sa znova nenaštartuje.</li> <li>Zobrazí sa, ak otvoríte kapotu, keď je aktivovaná funkcia automatického vypnutia pri voľnobehu.</li> </ul>	<ul style="list-style-type: none"> <li>Ak chcete otočiť spínač zapalovania do polohy <b>UZAMKNUTIE [0]</b>*1, preradte radiacu páku do polohy <b>[P]</b>.</li> <li>Ak chcete naštartovať motor, postupujte bežným spôsobom.                     <ul style="list-style-type: none"> <li>➤ <b>Naštartovanie motora</b> Str. 493, 496</li> </ul> </li> </ul>
 (biele)	<ul style="list-style-type: none"> <li>Zobrazí sa, keď sa systém automatického vypnutia pri voľnobehu neaktivuje, pretože brzdový pedál nie je dostatočne stlačený.</li> </ul>	<ul style="list-style-type: none"> <li>Pevne stlačte brzdový pedál.                     <ul style="list-style-type: none"> <li>➤ <b>Automatické vypnutie pri voľnobehu</b> Str. 514</li> </ul> </li> </ul>



\*1: Modely vybavené systémom bezkľúčového otvárania majú namiesto spínača zapalovania tlačidlo **ENGINE START/STOP**.



Modely so systémom automatického vypnutia pri voľnobehu s manuálnou prevodovkou

Hlásenie	Stav	Vysvetlenie
	<ul style="list-style-type: none"> <li>Zobrazí sa, ak sa motor automaticky nenaštartoval z nasledujúcich dôvodov:                     <ul style="list-style-type: none"> <li>- je otvorená kapota,</li> <li>- sa vyskytol problém so systémom, ktorý deaktivuje automatické vypnutie motora pri voľnobehu.</li> </ul> </li> </ul>	<ul style="list-style-type: none"> <li>Motor naštartujte bežným spôsobom.                     <ul style="list-style-type: none"> <li>► <b>Naštartovanie motora</b> Str. 493, 496</li> </ul> </li> </ul>
	<ul style="list-style-type: none"> <li>Zobrazí sa, keď radiacu páku posuniete z polohy <b>[N]</b> do akejkoľvek inej polohy bez stlačenia pedála spojky, kým je aktívna funkcia automatického vypnutia pri voľnobehu.</li> </ul>	<ul style="list-style-type: none"> <li>Motor sa nenašartuje, ani keď sa zníži kapacita nabitia akumulátora. Preradte do polohy <b>[N]</b>, aby ste zabránili vybitiu akumulátora.                     <ul style="list-style-type: none"> <li>► <b>Automatické vypnutie pri voľnobehu</b> Str. 520</li> </ul> </li> </ul>
	<ul style="list-style-type: none"> <li>Rozsvietí sa nabitie, keď spínač zapaľovania otočíte do polohy ŠTART <b>[III]</b>*1 skôr, než úplne stlačíte pedál spojky.</li> <li>Pri zobrazení bude mať oranžovú farbu, keď sú splnené nasledujúce podmienky počas prevádzky systému automatického vypnutia pri voľnobehu:                     <ul style="list-style-type: none"> <li>- Nemáte zapnutý bezpečnostný pás.</li> <li>- Radiaca páka sa nachádza v ľubovoľnej polohe okrem <b>[N]</b>.</li> </ul> </li> </ul>	<ul style="list-style-type: none"> <li>Stlačte pedál spojky.</li> <li>Stlačte pedál spojky. Ihneď si zapnite bezpečnostný pás a ponechajte radiacu páku v polohe <b>[N]</b> počas nasledujúceho aktivovania systému automatického vypnutia pri voľnobehu.</li> </ul>

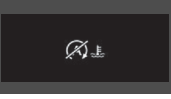

\*1: Modely vybavené systémom bezkľúčového otvárania majú namiesto spínača zapaľovania tlačidlo **ENGINE START/STOP**.

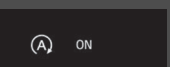

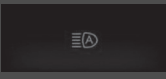
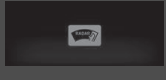

Modely so systémom automatického vypnutia pri voľnobehu

Hlásenie	Stav	Vysvetlenie
	<ul style="list-style-type: none"> <li>• Zobrazí sa, ak sa z nejakého dôvodu neaktivuje systém automatického vypnutia pri voľnobehu.</li> <li>• Zobrazí sa, keď sa motor automaticky znova naštartuje.</li> <li>• Zobrazí sa, keď je teplota akumulátora približne 5 °C alebo nižšia.</li> </ul>	<p>➤ <b>Automatické vypnutie pri voľnobehu sa aktivuje v nasledujúcich prípadoch:</b> Str. 516, 522</p>
	<ul style="list-style-type: none"> <li>• Zobrazí sa, keď sa systém automatického vypnutia pri voľnobehu neaktivuje, pretože teplota chladiacej kvapaliny motora je príliš nízka alebo vysoká.</li> </ul>	<p>➤ <b>Automatické vypnutie pri voľnobehu sa neaktivuje v nasledujúcich prípadoch:</b> Str. 516, 522</p>
	<ul style="list-style-type: none"> <li>• Zobrazí sa, keď sa systém automatického vypnutia pri voľnobehu neaktivuje, pretože sa používa systém automatického kúrenia */systém klimatizácie* a je značný rozdiel medzi nastavenou teplotou a skutočnou teplotou v interiéri.</li> </ul>	<p>➤ <b>Automatické vypnutie pri voľnobehu sa aktivuje v nasledujúcich prípadoch:</b> Str. 516, 522</p>
	<p><b>Modely s kontinuálne variabilnou prevodovkou</b></p> <ul style="list-style-type: none"> <li>• Zobrazí sa, ak sa systém automatického vypnutia pri voľnobehu aktivuje za týchto okolností:                             <ul style="list-style-type: none"> <li>- Používa sa systém automatického kúrenia */systém klimatizácie*, pričom je značný rozdiel medzi nastavenou teplotou a skutočnou teplotou v interiéri.</li> <li>- Vlhkosť v interiéri je vysoká.</li> </ul> </li> </ul>	<ul style="list-style-type: none"> <li>• Motor sa o niekoľko sekúnd automaticky znova naštartuje.</li> </ul>



Hlásenie	Stav	Vysvetlenie
	<ul style="list-style-type: none"> <li>• Zobrazí sa, keď sa systém automatického vypnutia pri voľnobehu neaktivuje, pretože akumulátor je takmer vybitý.</li> <li>• Zobrazí sa, keď má batéria nízky výkon.</li> </ul>	<p>➤ <b>Automatické vypnutie pri voľnobehu</b> Str. 514, 520</p>
	<ul style="list-style-type: none"> <li>• Zobrazí sa, ak sa systém automatického vypnutia pri voľnobehu aktivuje za týchto okolností:                     <ul style="list-style-type: none"> <li>- Kapacita akumulátora je nízka.</li> </ul> </li> </ul>	<ul style="list-style-type: none"> <li>• Motor sa o niekoľko sekúnd automaticky znova naštartuje.</li> </ul>
	<ul style="list-style-type: none"> <li>• Zobrazí sa, keď je otvorená kapota.</li> </ul>	<ul style="list-style-type: none"> <li>• Zatvorte kapotu.</li> </ul>





Modely so systémom CMBS





Hlásenie	Stav	Vysvetlenie
	<ul style="list-style-type: none"> <li>Zobrazí sa, ak došlo k problému s automatickým prepínaním diaľkových svetiel.</li> </ul>	<ul style="list-style-type: none"> <li>Použite manuálny spínač svetlometov.</li> <li>Ak sa hlásenie zobrazí počas jazdy s diaľkovými svetlami svetlometov, diaľkové svetlá sa prepnú na stretávacie svetlá.</li> </ul>
	<ul style="list-style-type: none"> <li>Zobrazí sa, ak niečo blokuje kryt radarového snímača a bráni snímaču rozpoznať vozidlo pred vami.</li> <li>Hlásenie sa môže zobraziť pri jazde v zlom počasí (dážď, sneh, hmla a podobne).</li> </ul>	<ul style="list-style-type: none"> <li>Ak je radarový snímač znečistený, zastavte vozidlo na bezpečnom mieste a utrite nečistoty jemnou handričkou.</li> <li>Ak hlásenie nezmizne ani po očistení krytu snímača, nechajte svoje vozidlo skontrolovať u predajcu.                     <ul style="list-style-type: none"> <li>► <b>Radarový snímač</b> Str. 631</li> <li>► <b>Honda Sensing*</b> Str. 562</li> </ul> </li> </ul>
	<ul style="list-style-type: none"> <li>Zobrazí sa, ak je teplota v kamere predného snímača príliš vysoká a nemožno aktivovať niektoré systémy na pomoc vodičovi.</li> </ul>	<ul style="list-style-type: none"> <li>Použite systém klimatizácie* na schladenie kamery.</li> <li><b>Zmizne</b> – Kamera sa schladila a systémy sa normálne aktivujú.                     <ul style="list-style-type: none"> <li>► <b>Kamera predného snímača</b> Str. 629</li> <li>► <b>Honda Sensing*</b> Str. 562</li> </ul> </li> </ul>
	<ul style="list-style-type: none"> <li>Zobrazí sa, keď je oblasť okolo kamery predného snímača znečistená špinou, blatom a pod., čo bráni rozpoznaníu vozidla pred vami.</li> <li>Hlásenie sa môže zobraziť pri jazde v zlom počasí (dážď, sneh, hmla a podobne).</li> </ul>	<ul style="list-style-type: none"> <li>Keď je predné okno znečistené, zastavte vozidlo na bezpečnom mieste a utrite nečistoty pomocou jemnej handričky.</li> <li>Ak hlásenie nezmizne ani po vyčistení oblasti okolo kamery, nechajte vozidlo skontrolovať u predajcu.                     <ul style="list-style-type: none"> <li>► <b>Kamera predného snímača</b> Str. 629</li> <li>► <b>Honda Sensing*</b> Str. 562</li> </ul> </li> </ul>



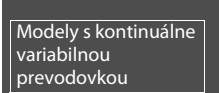

Hlásenie	Stav	Vysvetlenie
	<ul style="list-style-type: none"> <li>Zobrazí sa, keď sa automaticky zrušil systém ACC.</li> </ul>	<ul style="list-style-type: none"> <li>Nastavenú rýchlosť môžete obnoviť po zlepšení podmienky, ktorá spôsobila zrušenie systému ACC. Stlačte tlačidlo <b>RES/+</b>. <ul style="list-style-type: none"> <li>► <b>Adaptívny tempomat (ACC) s funkciou sledovania vozidiel pri nízkych rýchlostiach</b> Str. 576</li> <li>► <b>Adaptívny tempomat (ACC)</b> Str. 593</li> </ul> </li> </ul>
	<ul style="list-style-type: none"> <li>Zobrazí sa, keď systém predpokladá, že sa pred vás sprava zaradí vozidlo, a zníži rýchlosť vášho vozidla podľa vozidla, ktoré sa zaraďuje.</li> </ul>	<ul style="list-style-type: none"> <li>Keď systém predpokladá, že dôjde k zaradeniu vozidla pred vás, automaticky od neho udržiava bezpečnú vzdialenosť. <ul style="list-style-type: none"> <li>► <b>Spôsob aktivovania systému</b> Str. 592</li> </ul> </li> </ul>
	<ul style="list-style-type: none"> <li>Zobrazí sa, keď systém predpokladá, že sa pred vás zľava zaradí vozidlo, a zníži rýchlosť vášho vozidla podľa vozidla, ktoré sa zaraďuje.</li> </ul>	<ul style="list-style-type: none"> <li>Keď systém predpokladá, že dôjde k zaradeniu vozidla pred vás, automaticky od neho udržiava bezpečnú vzdialenosť. <ul style="list-style-type: none"> <li>► <b>Spôsob aktivovania systému</b> Str. 592</li> </ul> </li> </ul>
	<ul style="list-style-type: none"> <li>Bliká, keď systém City-Brake Active zaznamená možnosť zrážky s vozidlom pred vami. Zaznie zvuková signalizácia.</li> </ul>	<ul style="list-style-type: none"> <li>Vykonajte príslušné kroky na zabránenie zrážke (použite brzdy, prejdite do vedľajšieho jazdného pruhu a pod.). <ul style="list-style-type: none"> <li>► <b>Adaptívny tempomat (ACC) s funkciou sledovania vozidiel pri nízkych rýchlostiach</b> Str. 576</li> <li>► <b>Brzdový systém zmiernenia zrážky (CMBS)</b> Str. 565</li> <li>► <b>Adaptívny tempomat (ACC)</b> Str. 593</li> </ul> </li> </ul>







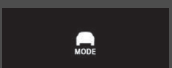

Hlásenie	Stav	Vysvetlenie
	<ul style="list-style-type: none"> <li>Zobrazí sa, keď je rýchlosť vozidla príliš vysoká na nastavenie systému ACC.</li> </ul>	<ul style="list-style-type: none"> <li>Znížte rýchlosť a potom nastavte systém ACC.                             <ul style="list-style-type: none"> <li>► <b>Adaptívny tempomat (ACC) s funkciou sledovania vozidiel pri nízkych rýchlostiach</b> Str. 576</li> <li>► <b>Adaptívny tempomat (ACC)</b> Str. 593</li> </ul> </li> </ul>
	<ul style="list-style-type: none"> <li>Zobrazí sa, keď sa systém ACC zruší kvôli nadmerne vysokej rýchlosti vozidla.</li> </ul>	<ul style="list-style-type: none"> <li>Znížte rýchlosť a potom znova nastavte systém ACC.                             <ul style="list-style-type: none"> <li>► <b>Adaptívny tempomat (ACC) s funkciou sledovania vozidiel pri nízkych rýchlostiach</b> Str. 576</li> <li>► <b>Adaptívny tempomat (ACC)</b> Str. 593</li> </ul> </li> </ul>
	<ul style="list-style-type: none"> <li>Zobrazí sa, keď je rýchlosť vozidla príliš nízka na nastavenie systému ACC.</li> </ul>	<ul style="list-style-type: none"> <li>Zvýšte rýchlosť a potom nastavte systém ACC.                             <ul style="list-style-type: none"> <li>► <b>Adaptívny tempomat (ACC)</b> Str. 593</li> </ul> </li> </ul>
	<ul style="list-style-type: none"> <li>Zobrazí sa, keď sa systém ACC zruší kvôli nadmerne nízkej rýchlosti vozidla.</li> </ul>	<ul style="list-style-type: none"> <li>Zvýšte rýchlosť a potom znova nastavte systém ACC.                             <ul style="list-style-type: none"> <li>► <b>Adaptívny tempomat (ACC)</b> Str. 593</li> </ul> </li> </ul>
<p>Modely s kontinuálne variabilnou prevodovkou</p>  <p>(oranžová)</p>	<ul style="list-style-type: none"> <li>Zobrazí sa po zrušení systému ACC, kým je vaše vozidlo automaticky zastavené systémom ACC.</li> </ul>	<ul style="list-style-type: none"> <li>Okamžite stlačte brzdový pedál.</li> </ul>

Hlásenie	Stav	Vysvetlenie
	<ul style="list-style-type: none"> <li>Zobrazí sa, keď je vzdialenosť medzi vašim vozidlom a vozidlom pred vami príliš krátka, keď je aktivovaný systém ACC.</li> </ul>	<ul style="list-style-type: none"> <li>Systém ACC sa automaticky vypol.                             <ul style="list-style-type: none"> <li>➤ <b>Adaptívny tempomat (ACC) s funkciou sledovania vozidiel pri nízkych rýchlostiach</b> Str. 576</li> <li>➤ <b>Adaptívny tempomat (ACC)</b> Str. 593</li> </ul> </li> </ul>
	<ul style="list-style-type: none"> <li>Zobrazí sa po stlačení tlačidla <b>–/SET</b>, keď je vzdialenosť medzi vašim vozidlom a vozidlom pred vami príliš krátka.</li> </ul>	<ul style="list-style-type: none"> <li>Systém ACC nie je možné nastaviť.                             <ul style="list-style-type: none"> <li>➤ <b>Adaptívny tempomat (ACC) s funkciou sledovania vozidiel pri nízkych rýchlostiach</b> Str. 576</li> <li>➤ <b>Adaptívny tempomat (ACC)</b> Str. 593</li> </ul> </li> </ul>
 	<ul style="list-style-type: none"> <li>Zobrazí sa po zastavení vozidla na veľmi strmom svahu, keď je aktívny systém ACC.</li> </ul>	<ul style="list-style-type: none"> <li>Systém ACC sa automaticky vypol.                             <ul style="list-style-type: none"> <li>➤ <b>Adaptívny tempomat (ACC) s funkciou sledovania vozidiel pri nízkych rýchlostiach</b> Str. 576</li> </ul> </li> </ul>
	<ul style="list-style-type: none"> <li>Zobrazí sa po stlačení tlačidla <b>–/SET</b>, keď sa vozidlo zastaví na veľmi strmom svahu.</li> </ul>	<ul style="list-style-type: none"> <li>Systém ACC nie je možné nastaviť.                             <ul style="list-style-type: none"> <li>➤ <b>Adaptívny tempomat (ACC) s funkciou sledovania vozidiel pri nízkych rýchlostiach</b> Str. 576</li> </ul> </li> </ul>
	<ul style="list-style-type: none"> <li>Zobrazí sa, keď nie je zapnutý bezpečnostný pás vodiča, keď systém ACC automaticky zastavil vozidlo.</li> </ul>	<ul style="list-style-type: none"> <li>Systém ACC sa automaticky vypol.                             <ul style="list-style-type: none"> <li>➤ <b>Adaptívny tempomat (ACC) s funkciou sledovania vozidiel pri nízkych rýchlostiach</b> Str. 576</li> </ul> </li> </ul>
	<ul style="list-style-type: none"> <li>Zobrazí sa po stlačení tlačidla <b>–/SET</b>, keď nie je zapnutý bezpečnostný pás vodiča.</li> </ul>	<ul style="list-style-type: none"> <li>Systém ACC nie je možné nastaviť.                             <ul style="list-style-type: none"> <li>➤ <b>Adaptívny tempomat (ACC) s funkciou sledovania vozidiel pri nízkych rýchlostiach</b> Str. 576</li> </ul> </li> </ul>







Hlásenie	Stav	Vysvetlenie
	<ul style="list-style-type: none"> <li>Zobrazí sa, keď sa radiaca páka preradí do inej polohy ako <b>D</b> alebo <b>S</b>, keď je systém ACC aktívny.</li> </ul>	<ul style="list-style-type: none"> <li>Systém ACC sa automaticky vypol.                             <ul style="list-style-type: none"> <li>➤ <b>Adaptívny tempomat (ACC) s funkciou sledovania vozidiel pri nízkych rýchlostiach</b> Str. 576</li> </ul> </li> </ul>
	<ul style="list-style-type: none"> <li>Zobrazí sa po stlačení tlačidla <b>–/SET</b>, keď je radiaca páka v inej polohe ako <b>D</b> alebo <b>S</b>.</li> </ul>	<ul style="list-style-type: none"> <li>Systém ACC nie je možné nastaviť.                             <ul style="list-style-type: none"> <li>➤ <b>Adaptívny tempomat (ACC) s funkciou sledovania vozidiel pri nízkych rýchlostiach</b> Str. 576</li> </ul> </li> </ul>
	<ul style="list-style-type: none"> <li>Zobrazí sa, ak sa automaticky použije parkovacia brzda, keď je aktivovaný systém ACC.</li> </ul>	<ul style="list-style-type: none"> <li>Systém ACC sa automaticky vypol.                             <ul style="list-style-type: none"> <li>➤ <b>Adaptívny tempomat (ACC) s funkciou sledovania vozidiel pri nízkych rýchlostiach</b> Str. 576</li> <li>➤ <b>Parkovacia brzda</b> Str. 632</li> </ul> </li> </ul>
	<ul style="list-style-type: none"> <li>Zobrazí sa po stlačení tlačidla <b>–/SET</b>, keď je aktivovaná parkovacia brzda.</li> </ul>	<ul style="list-style-type: none"> <li>Systém ACC nie je možné nastaviť.                             <ul style="list-style-type: none"> <li>➤ <b>Adaptívny tempomat (ACC) s funkciou sledovania vozidiel pri nízkych rýchlostiach</b> Str. 576</li> <li>➤ <b>Parkovacia brzda</b> Str. 632</li> </ul> </li> </ul>
	<ul style="list-style-type: none"> <li>Zobrazí sa, keď vozidlo pred vami bude pokračovať v jazde po automatickom zastavení vášho vozidla systémom ACC.</li> </ul>	<ul style="list-style-type: none"> <li>Vykonajte obnovenie stlačením tlačidla <b>RES/+</b> alebo <b>–/SET</b>, prípadne stlačením plynového pedála.                             <ul style="list-style-type: none"> <li>➤ <b>Adaptívny tempomat (ACC) s funkciou sledovania vozidiel pri nízkych rýchlostiach</b> Str. 576</li> </ul> </li> </ul>

Hlásenie	Stav	Vysvetlenie
<p>Modely s kontinuálne variabilnou prevodovkou</p> 	<ul style="list-style-type: none"> <li>Zobrazí sa po stlačení tlačidla <b>RES/+</b> alebo <b>-/SET</b>, keď sa vozidlo pohybuje a stlačíte brzdový pedál.</li> </ul>	<ul style="list-style-type: none"> <li>Systém ACC nie je možné nastaviť.                             <ul style="list-style-type: none"> <li>► <b>Adaptívny tempomat (ACC) s funkciou sledovania vozidiel pri nízkych rýchlostiach</b> Str. 576</li> <li>► <b>Adaptívny tempomat (ACC)</b> Str. 593</li> </ul> </li> </ul>
<p>Modely s manuálnou prevodovkou</p> 		
<p>Modely s manuálnou prevodovkou</p> 	<ul style="list-style-type: none"> <li>Zobrazí sa po stlačení tlačidla <b>RES/+</b> alebo <b>-/SET</b>, keď sa vozidlo pohybuje a stlačíte spojkový pedál.</li> </ul>	<ul style="list-style-type: none"> <li>Systém ACC nie je možné nastaviť.                             <ul style="list-style-type: none"> <li>► <b>Adaptívny tempomat (ACC)</b> Str. 593</li> </ul> </li> </ul>
<p>Modely s objemom motora 2,0 l</p> 		
	<ul style="list-style-type: none"> <li>Zobrazí sa po stlačení tlačidla <b>RES/+</b> alebo <b>-/SET</b>, kým sa systém VSA úplne nevypne.                             <ul style="list-style-type: none"> <li>► <b>Keď je jazdný režim nastavený na režim +R</b> Str. 546</li> </ul> </li> </ul>	<ul style="list-style-type: none"> <li>Systém ACC sa automaticky vypol.                             <ul style="list-style-type: none"> <li>► <b>Adaptívny tempomat (ACC)</b> Str. 593</li> </ul> </li> </ul>
	<ul style="list-style-type: none"> <li>Zobrazí sa, keď je systém VSA alebo funkcia ovládania trakcie v prevádzke, keď je aktívny systém ACC.</li> </ul>	<ul style="list-style-type: none"> <li>Systém ACC sa automaticky vypol.                             <ul style="list-style-type: none"> <li>► <b>Adaptívny tempomat (ACC) s funkciou sledovania vozidiel pri nízkych rýchlostiach</b> Str. 576</li> <li>► <b>Adaptívny tempomat (ACC)</b> Str. 593</li> </ul> </li> </ul>

Hlásenie	Stav	Vysvetlenie
 (oranžová)	<p><b>Systém podpory riadenia vozidla v jazdnom pruhu (LKAS)</b></p> <ul style="list-style-type: none"> <li>• Zobrazí sa, keď vozidlo vyjde z rozpoznávaného jazdného pruhu. Volant bude rýchlo vibrovať.</li> </ul>	<ul style="list-style-type: none"> <li>• Dbajte na zachovanie polohy vozidla v jazdnom pruhu, v ktorom jazdíte.                             <ul style="list-style-type: none"> <li>➤ <b>Systém podpory riadenia vozidla v jazdnom pruhu (LKAS)</b> Str. 609</li> </ul> </li> </ul>
	<p><b>Systém predchádzania vybočeniu z vozovky</b></p> <ul style="list-style-type: none"> <li>• Zobrazí sa, keď vozidlo vyjde z rozpoznávaného jazdného pruhu.                             <ul style="list-style-type: none"> <li><b>Keď ste vybrali možnosť Len výstraha</b> <ul style="list-style-type: none"> <li>- Volant bude rýchlo vibrovať, keď bude vozidlo opúšťať rozpoznávaný jazdný pruh.</li> </ul> </li> <li><b>Keď vyberiete možnosť Normálne, Oneskorené alebo Skoré</b> <ul style="list-style-type: none"> <li>- Volant bude rýchlo vibrovať, keď bude vozidlo opúšťať rozpoznávaný jazdný pruh. Systém bude okrem toho riadiť vozidlo a pomáhať vám udržať ho v jazdnom pruhu.</li> </ul> </li> </ul> </li> </ul>	<ul style="list-style-type: none"> <li>• Dbajte na zachovanie polohy vozidla v jazdnom pruhu, v ktorom jazdíte.                             <ul style="list-style-type: none"> <li>➤ <b>Systém predchádzania vybočeniu z vozovky</b> Str. 617</li> </ul> </li> <li>• Nastavenie systému predchádzania vybočeniu z vozovky môžete zmeniť. Vybrať sa dajú možnosti <b>Normálne, Oneskorené, Len výstraha</b> a <b>Skoré</b>.                             <ul style="list-style-type: none"> <li>➤ <b>Prispôbitelné funkcie</b> Str. 171, 396</li> </ul> </li> </ul>
	<ul style="list-style-type: none"> <li>• Bliká, keď riadite vozidlo nesprávnym spôsobom. Zvuková signalizácia sa okamžite rozozvučí.</li> </ul>	<ul style="list-style-type: none"> <li>• Na obnovenie LKAS otočte volantom.</li> </ul>
	<ul style="list-style-type: none"> <li>• Zobrazí sa, keď je aktivovaný systém LKAS alebo sa stlačí tlačidlo LKAS, no vyskytol sa systémový problém súvisiaci so systémom LKAS. Systém LKAS sa automaticky vypne. Zvuková signalizácia sa okamžite rozozvučí.</li> </ul>	<ul style="list-style-type: none"> <li>• Ak sa rozsvieti niektorý zo systémových indikátorov (napríklad VSA, ABS a indikátor brzdového systému), vykonajte príslušné kroky.                             <ul style="list-style-type: none"> <li>➤ <b>Indikátory</b> Str. 108</li> </ul> </li> </ul>

Hlásenie	Stav	Vysvetlenie
 (biele)	<p><b>Systém predchádzania vybočeniu z vozovky</b>                      Keď vyberiete možnosť <b>Skoré</b></p> <ul style="list-style-type: none"> <li>Zobrazí sa, keď je pravdepodobné, že vozidlo vyjde z rozpoznaného jazdného pruhu. Systém predchádzania vybočeniu z vozovky bude okrem toho riadiť vozidlo a pomáhať vám udržať ho v jazdnom pruhu.</li> </ul>	—
<b>Modely s objemom motora 2,0 l</b>		
Hlásenie	Stav	Vysvetlenie
	<ul style="list-style-type: none"> <li>Zobrazí sa pri aktivovaní Rev Match System (Systému dorovnávania otáčok) v režime prispôsobenia, ak sa vyskytne problém súvisiaci týmto systémom.</li> </ul>	<ul style="list-style-type: none"> <li>Nechajte vozidlo skontrolovať predajcovi.</li> </ul>
	<ul style="list-style-type: none"> <li>Zobrazí sa, keď nie je možné vykonať zmenu jazdného režimu v dôsledku určitých situácií, ako sú napríklad nepriaznivé jazdné podmienky alebo systémová chyba.</li> </ul>	<p>► <b>Spínač jazdných režimov</b> Str. 526</p>
<p>Modely so zadným hmlovým svetlom</p> 	<ul style="list-style-type: none"> <li>Zobrazí sa, ak sa vyskytol problém s Pop-up Hood System (Systémom „vyskakujúcej“ kapoty).</li> </ul>	<ul style="list-style-type: none"> <li>Nechajte vozidlo skontrolovať predajcovi.                      ► <b>Pop-up Hood System (Systém „vyskakujúcej“ kapoty)*</b> Str. 71</li> </ul>

\* Nie je k dispozícii u všetkých modelov

Hlásenie	Stav	Vysvetlenie
	<ul style="list-style-type: none"> <li>Zobrazí sa, ak je vozidlo v režime <b>+R</b> a po deaktivovaní systému VSA – stlačením a podržaním tlačidla  (VSA OFF) – stlačíte tlačidlo systému predchádzania vybočeniu z vozovky.</li> </ul>	<ul style="list-style-type: none"> <li>➤ <b>Spínač jazdných režimov</b> Str. 526</li> <li>➤ <b>Zapnutie a vypnutie systému VSA</b> Str. 545</li> </ul>
	<ul style="list-style-type: none"> <li>Zobrazí sa, ak je vozidlo v režime <b>+R</b> a po deaktivovaní systému VSA – stlačením a podržaním tlačidla  – stlačíte tlačidlo brzdového systému zmiernenia zrážky (CMBS).</li> </ul>	<ul style="list-style-type: none"> <li>➤ <b>Spínač jazdných režimov</b> Str. 526</li> <li>➤ <b>Zapnutie a vypnutie systému VSA</b> Str. 545</li> </ul>
	<ul style="list-style-type: none"> <li>Zobrazí sa, ak je vozidlo v režime <b>+R</b> a deaktivujete systém VSA stlačením a podržaním tlačidla . Po deaktivovaní systému VSA sa toto hlásenie znova zobrazí, ak vozidlo prepnete do iného jazdného režimu.</li> </ul>	<ul style="list-style-type: none"> <li>Opätovným stlačením tlačidla  zapnete systém VSA a znova aktivujete systém Honda Sensing. Následne môžete znova aktivovať nasledovné funkcie: <ul style="list-style-type: none"> <li>➤ <b>Systém predchádzania vybočeniu z vozovky</b> Str. 617</li> <li>➤ <b>Brzdový systém zmiernenia zrážky (CMBS)</b> Str. 565</li> </ul> </li> </ul>

## Ukazovatele

Medzi ukazovatele patrí tachometer, palivomer a súvisiace indikátory. Zobia sa, keď je spínač zapalovania v polohe ZAPNUTÉ \*1.

### Tachometer

Zobrazuje rýchlosť jazdy v jednotkách km/h alebo mph.

### Otáčkomer

Zobrazuje počet otáčok motora za minútu.

### Palivomer



Zobrazuje množstvo zostávajúceho paliva v palivovej nádrži.

\*1: Modely vybavené systémom bezkľúčového otvárania majú namiesto spínača zapalovania tlačidlo **ENGINE START/STOP**.

\* Nie je k dispozícii u všetkých modelov

### Ukazovatele

#### Typ vozidla s pravostranným riadením

Opakovane stláčajte tlačidlo  (Zobraziť/ Informácie), kým sa v rozhraní s informáciami pre vodiča nezobrazí ikona . Stlačte tlačidlo **ENTER**, potom ho stlačte znova a podržte. Údaje na tachometri a zobrazené údaje sa budú prepínať medzi jednotkami km/h a mph.

### Otáčkomer

Zobrazenie otáčkomera môžete zapnúť alebo vypnúť.

 **Prispôbitelné funkcie\*** Str. 171

### Palivomer

#### POZNÁMKA

Keď sa hladina paliva priblíži k hodnote , mali by ste natankovať.

Nedostatok paliva môže zapríčiniť nenaštartovanie motora a tým poškodenie katalyzátora.

Skutočné množstvo zostávajúceho paliva sa môže líšiť od údajov palivomera.



## ■ Teplomer

Zobrazuje teplotu chladiacej kvapaliny motora.

## ►► Teplomer

### POZNÁMKA

Jazda s ručičkou teplomera v oblasti vysokej teploty môže vážne poškodiť motor. Zaparkujte bezpečne na okraji cesty a počkajte, kým sa teplota motora vráti na normálnu hodnotu.

► **Prehrievanie** Str. 779

## ■ Podsvietenie indikátora preradenia \*/Alarm indikátora preradenia \*

## ►► Podsvietenie indikátora preradenia \*/Alarm indikátora preradenia \*



Keď sa hodnota tachometra blíži k červenej zóne, podsvietenie indikátora preradenia bliká a zaznie alarm.

Na vypnutie a zapnutie funkcií Shift Up Backlight (Podsvietenia indikátora preradenia) a Shift Up Alarm (Alarm indikátora preradenia) môžete použiť prispôsobiteľné funkcie.

► **Prispôsobiteľné funkcie** Str. 396

## Rozhranie s informáciami pre vodiča

Rozhranie s informáciami pre vodiča zobrazuje počítadlo najzdených kilometrov, denné počítadlo kilometrov, indikátor vonkajšej teploty a iné ukazovatele.

Zobrazujú tiež dôležité hlásenia, napríklad varovania a iné užitočné informácie.

### Prepínanie displeja

#### Hlavné zobrazenia

Ak chcete zmeniť zobrazenie, stlačte tlačidlo  (Zobraziť/Informácie) a potom tlačidlo

 alebo . Stlačením tlačidla **ENTER** zobrazíte podrobné informácie.

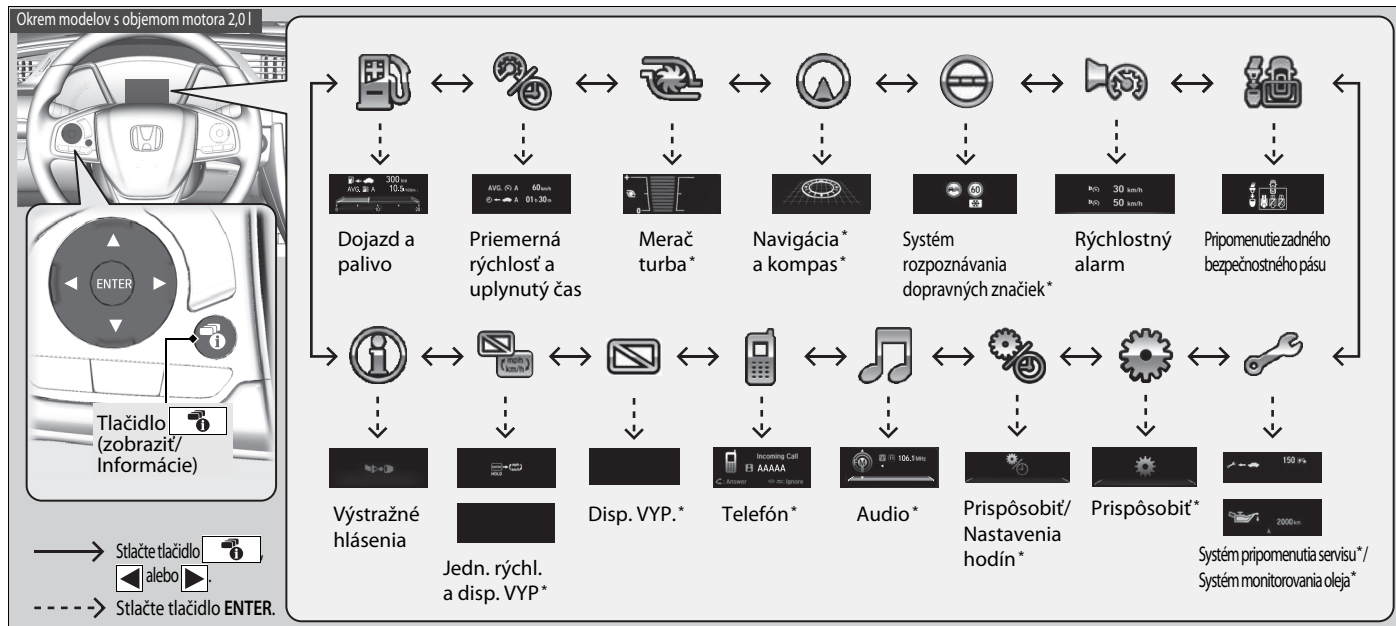

\* Nie je k dispozícii u všetkých modelov

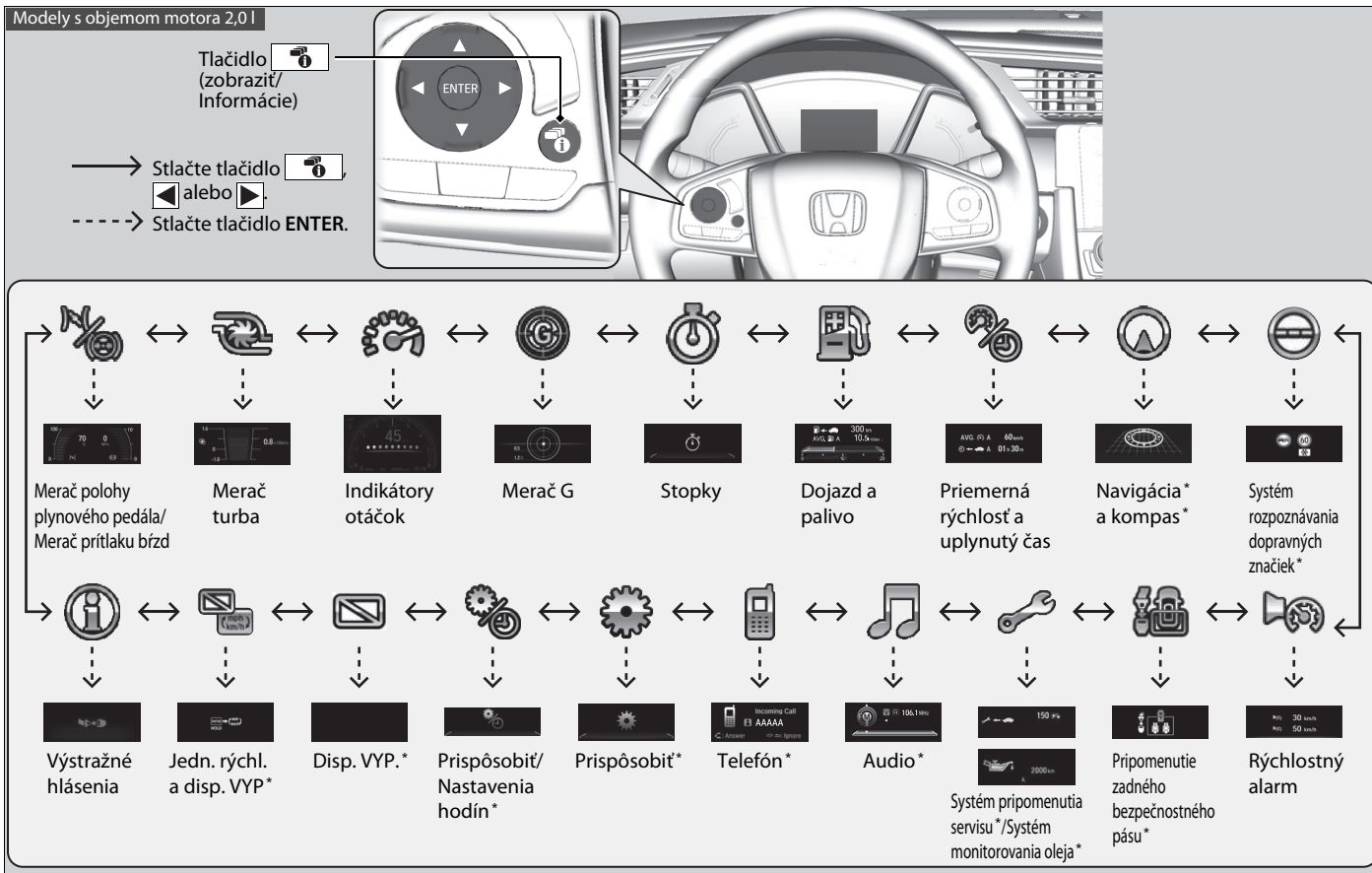

## ■ Pod displej

Stlačením otočného ovládača  (TRIP) zmeníte zobrazenie.

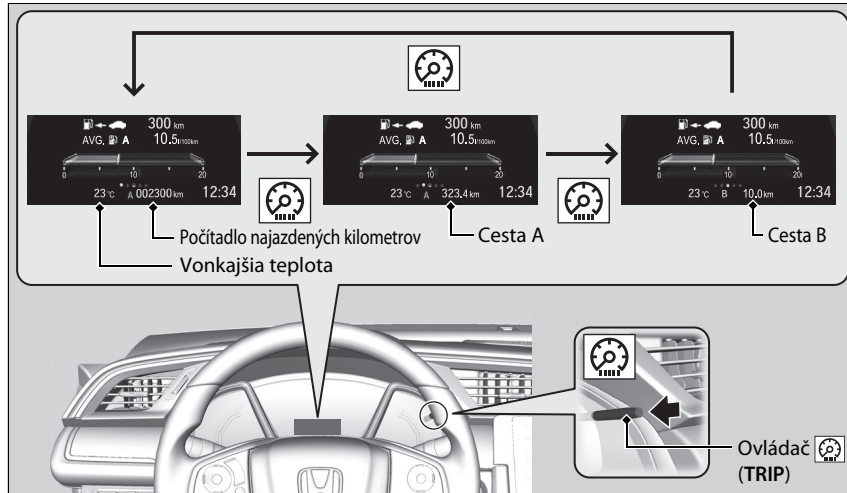

## ■ Počítadlo najazdených kilometrov

Zobrazuje celkový počet kilometrov alebo míľ, ktoré vozidlo prešlo.

## ■ Denné počítadlo kilometrov

Zobrazuje celkový počet kilometrov alebo míľ, ktoré vozidlo prešlo od posledného vynulovania. Počítadlá A a B je možné použiť na počítanie dvoch samostatných ciest.

## ▣ Denné počítadlo kilometrov

Medzi denným počítadlom kilometrov A a B môžete prepínať stláčaním otočného ovládača .

## ■ Vynulovanie denného počítadla kilometrov

Ak chcete vynulovať denné počítadlo kilometrov, zobrazte ho na displeji a podržte stlačený ovládač . Denné počítadlo kilometrov sa vynuluje na hodnotu **0.0**.

## ■ Priemerná spotreba paliva

Zobrazuje odhadovanú priemernú spotrebu paliva v rámci každého denného počítadla kilometrov v l/100 km alebo v mpg. Displej sa aktualizuje v nastavených intervaloch. Keď vynulujete denné počítadlo kilometrov, vynuluje sa aj priemerná spotreba paliva.

## ■ Dojazd

Zobrazuje odhadovanú vzdialenosť, ktorú môžete prejsť so zostávajúcim palivom. Táto odhadovaná vzdialenosť je založená na aktuálnej spotrebe paliva vozidla.

## ■ Uplynutý čas

Zobrazuje čas, ktorý uplynul od posledného vynulovania denného počítadla kilometrov A alebo B.

## ■ Priemerná rýchlosť

Zobrazuje priemernú rýchlosť v kmh alebo v mph od vynulovania cesty A alebo B.

## ■ Ukazovateľ okamžitej spotreby paliva

Zobrazuje okamžitú spotrebu paliva vo forme stĺpcového diagramu v l/100 km alebo mpg.

### ►► Priemerná spotreba paliva

Môžete zmeniť čas vynulovania priemernej spotreby paliva.

► **Prispôsobiteľné funkcie** \* Str. 171, 396

### ►► Uplynutý čas

Môžete zmeniť čas vynulovania uplynutého času.

► **Prispôsobiteľné funkcie** \* Str. 171, 396

### ►► Priemerná rýchlosť

Môžete zmeniť čas vynulovania priemernej rýchlosti.

► **Prispôsobiteľné funkcie** \* Str. 171, 396

## ■ Systém pripomenutia servisu \*

Zobrazuje systém pripomenutia servisu.

☒ **Systém pripomenutia servisu**\* Str. 665

## ■ Systém monitorovania oleja \*

Zobrazí systém monitorovania oleja.

☒ **Systém monitorovania oleja**\* Str. 670

## ■ Pripomenutie zadného bezpečnostného pásu

Zobrazí sa, keď je niektorý bezpečnostný pás zadného sedadla zapnutý alebo odopnutý.

## ■ Okolité teplota

Zobrazuje vonkajšiu teplotu v stupňoch Celzia.

Ak je teplota v momente otočenia spínača zapaľovania do polohy ZAPNUTÉ \*1 nižšia ako 3 °C, indikátor vonkajšej teploty bude 10 sekúnd blikať.

## ■ Nastavenie zobrazenia vonkajšej teploty

Ak sa vám zdá, že údaj o teplote nie je správny, môžete ho upraviť až o  $\pm 3$  °C.

## ■ Merač turba \*

Keď turbodúchadlo zvyšuje výkon, toto počítadlo zobrazuje hodnotu plniaceho tlaku.

### ☒ Okolité teplota

Snímač teploty sa nachádza v prednom nárazníku. Teplota cesty a výfukové plyny z iného vozidla môžu ovplyvniť údaj o teplote, ak je rýchlosť vozidla nižšia ako 30 km/h.

Aktualizácia displeja po stabilizovaní údajov o teplote môže trvať niekoľko minút.

Údaj o teplote môžete upraviť.

☒ **Prispôsobiteľné funkcie**\* Str. 171, 396

\* 1: Modely vybavené systémom bezkľúčového otvárania majú namiesto spínača zapaľovania tlačidlo **ENGINE START/STOP**.

\* Nie je k dispozícii u všetkých modelov

## ■ Rýchlostný alarm

Zapnutie rýchlostného alarmu a zmena nastavenia rýchlostného alarmu.

Každým stlačením tlačidla ▲/▼ sa nastavenie rýchlostného alarmu zmení nasledovne:

Prístrojový panel

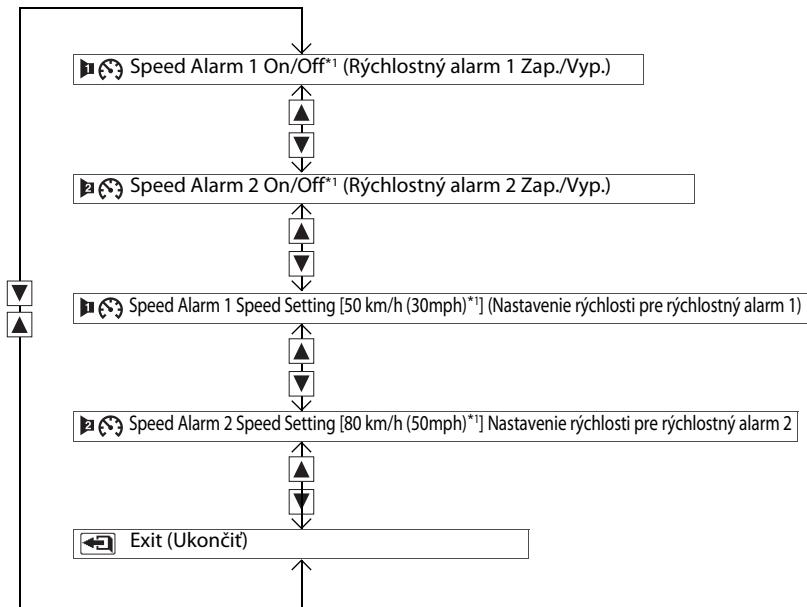

\*1: Predvolené nastavenie

## ■ Navigácia \*

### ■ Kompas \*

Zobrazí sa obrazovka kompasu.

### ■ Podrobné pokyny

Ak navigačný systém \* alebo služba Android Auto poskytuje pokyny na jazdu, zobrazia sa podrobné pokyny navigácie do vášho cieľa.

➤ **Pozrite si príručku navigačného systému**

➤ **Android Auto** Str. 376

## ■ Systém rozpoznávania dopravných značiek \*

Zobrazuje systém rozpoznávania dopravných značiek.

➤ **Systém rozpoznávania dopravných značiek (TSR)** Str. 622

## ■ Audio \*

Zobrazí informácie o aktuálnom prehrávaní zvuku.

➤ **Základná obsluha audio systému** Str. 290, 315

## ■ Telefón \*

Zobrazia sa aktuálne informácie telefónu.

➤ **Telefónny systém hands-free** Str. 430, 451

## ☒ Navigácia \*

Môžete vybrať, či sa majú počas navádzania na trase zobrazovať podrobné pokyny, alebo nie.

➤ **Prispôbitelné funkcie** Str. 396



### ■ Merač G \*

Zobrazuje silu (G) a smer záťaže pôsobiacej na vozidlo počas jazdy.

### ■ Merač prítlaku brzd \*

Zobrazuje prítlak brzd v MPa pri brzdení.

### ■ Merač polohy plynového pedála \*

Zobrazuje polohu plynového pedála v stupňoch %.

### ■ Indikátory otáčok \*



Rozsvetujú sa zľava doprava podľa otáčok motora.

## Stopky\*

Meria čas okruhu a zobrazuje predchádzajúce namerané časy, rozdelený čas a najrýchlejší čas okruhu.

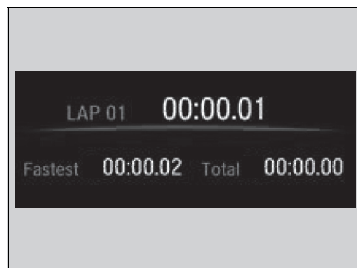
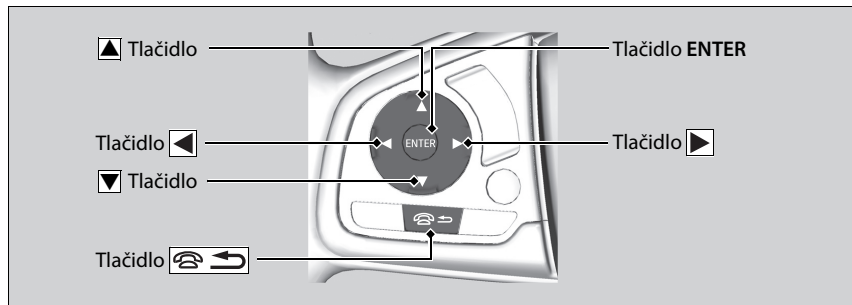

### Meranie času okruhu

1. Stlačením tlačidla **ENTER** zobrazíte obrazovku merania času okruhu.
2. Stlačením tlačidla **ENTER** spustíte meranie.
3. Opätovným stlačením tlačidla **ENTER** meranie zastavíte.
  - Ak chcete odmerať čas jednotlivých okruhov, po dokončení každého okruhu stlačte tlačidlo ▲/▼.
  - Ak sa chcete vrátiť na obrazovku **Stopky**, stlačte tlačidlo ☎️➡️ (Zavesiť/Späť).

## Stopky\*









Túto funkciu merania používajte len na takom mieste a v takom čase, keď je to bezpečné.

Čas okruhu sa zobrazuje v rozsahu od 00:00.00 do 99:59.99.

\* Nie je k dispozícii u všetkých modelov









### ■ Prezeranie a vymazanie histórie

- Ak chcete prezerat históriu, stlačením tlačidla  (keď nebeží čas okruhu) zmeníte zobrazenie a potom stláčaním tlačidla / prechádzajte časmi okruhu.
  - Súčasne možno uložiť maximálne 20 časov okruhu.
- Ak chcete vymazať históriu, keď nebeží čas okruhu, stlačte a podržte tlačidlo /.
- Ak sa chcete vrátiť na obrazovku merania času okruhu, stlačte tlačidlo .
- Ak sa chcete vrátiť na obrazovku **Stopky**, stlačte tlačidlo   (Zavesiť/Spät).

## Prispôbitel'né funkcie \*



Pomocou rozhrania s informáciami pre vodiča môžete prispôbiť niektoré funkcie.

### Ako prispôbiť funkcie

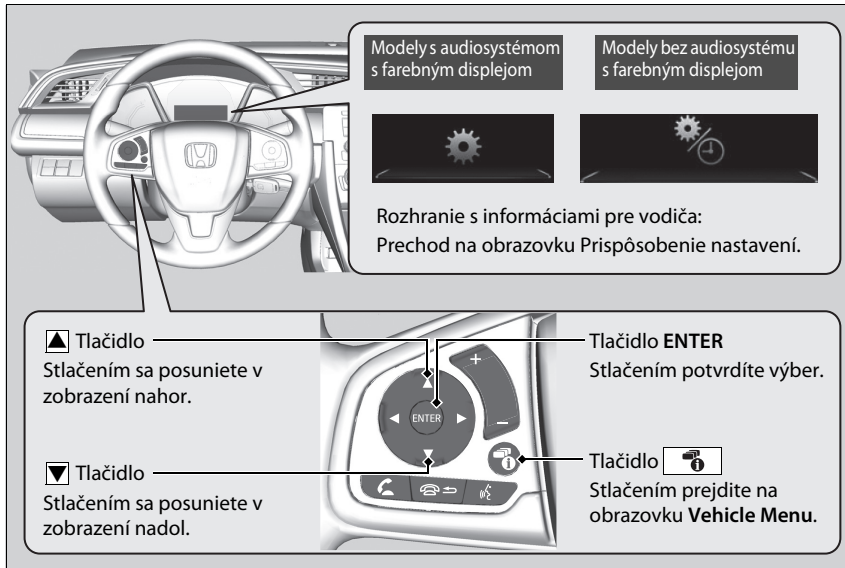
Stlačením tlačidla  vyberte obrazovku   (Prispôbenie nastavení), kým je spínač zapalovania v polohe ZAPNUTÉ , vozidlo je úplne zastavené, radiaca páka je v polohe **P** (kontinuálne variabilná prevodovka) a parkovacia brzda je zatahnutá (manuálna prevodovka). Vyberte položku  /  a potom stlačte tlačidlo **ENTER**.



### Prispôbitel'né funkcie \*

Ak chcete prispôbiť iné funkcie, stlačte tlačidlo  / .

➔ **Zoznam prispôbitel'ných možností** Str. 175

➔ **Príklad prispôbenia nastavení** Str. 181

Keď prispôbujete nastavenia:

**Modely s kontinuálne variabilnou prevodovkou**

Zaradíte prevodový stupeň **P**.

**Modely s manuálnou prevodovkou**

Zatiahnete parkovaciu brzdu.

## ■ Postup prispôsobenia

Stlačte tlačidlo 

Prístrojový panel

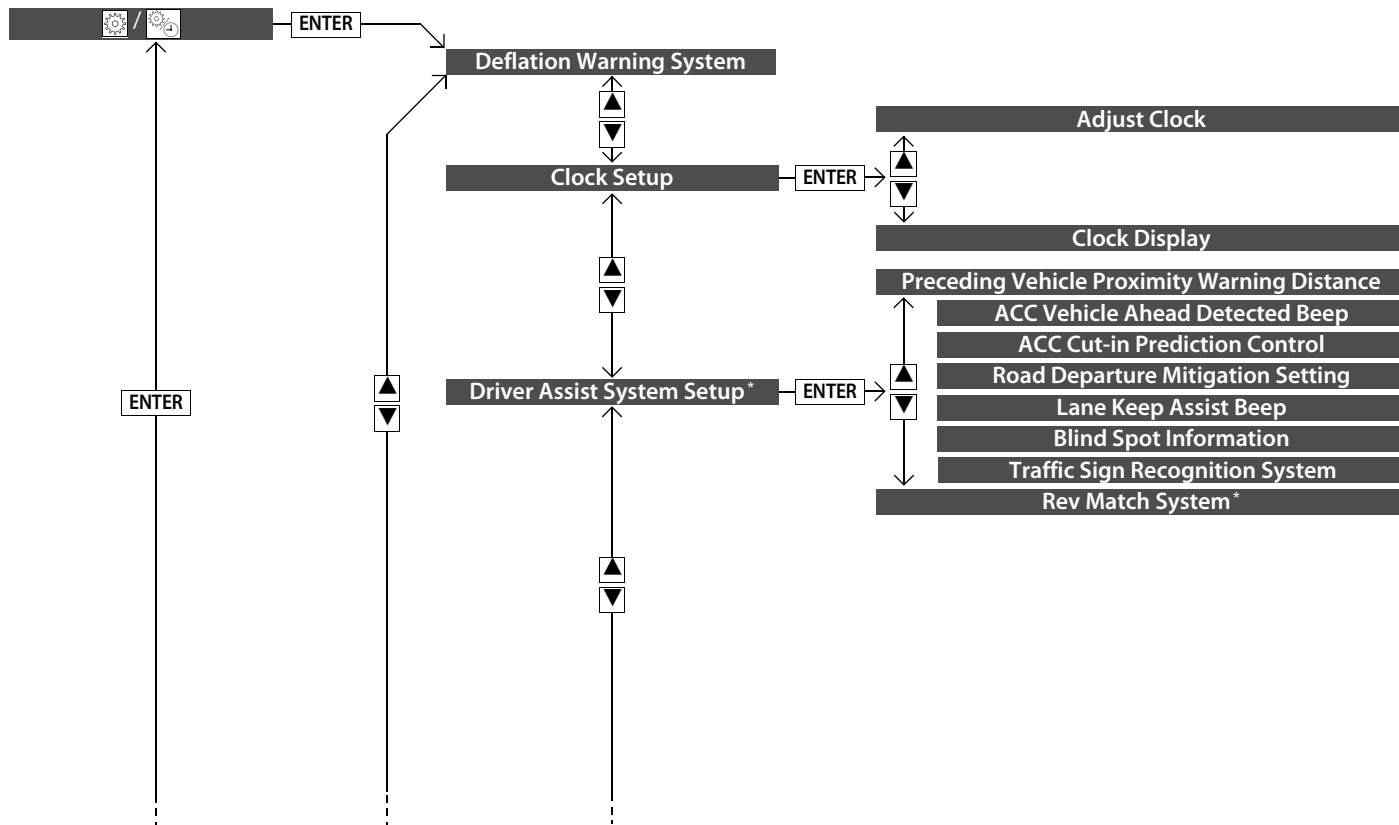

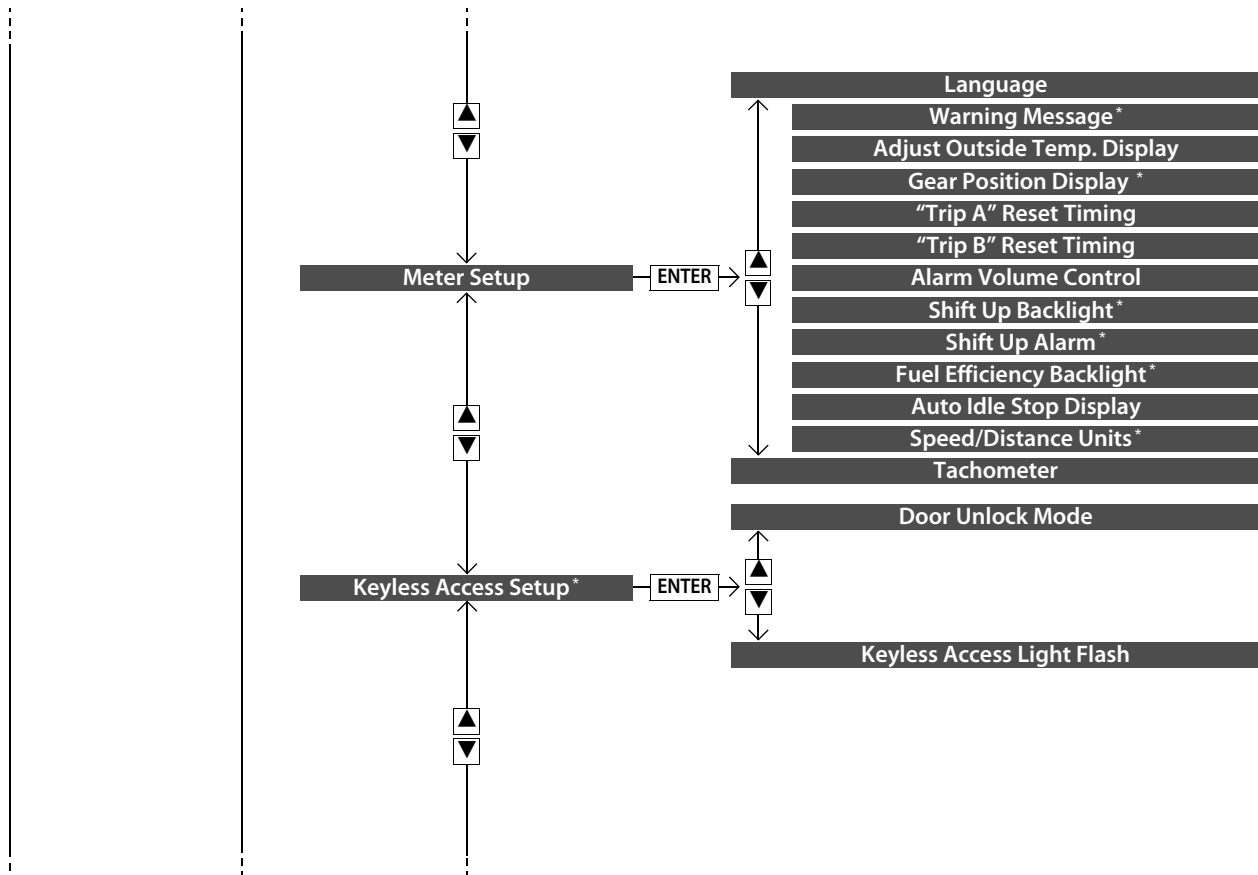

\* Nie je k dispozícii u všetkých modelov

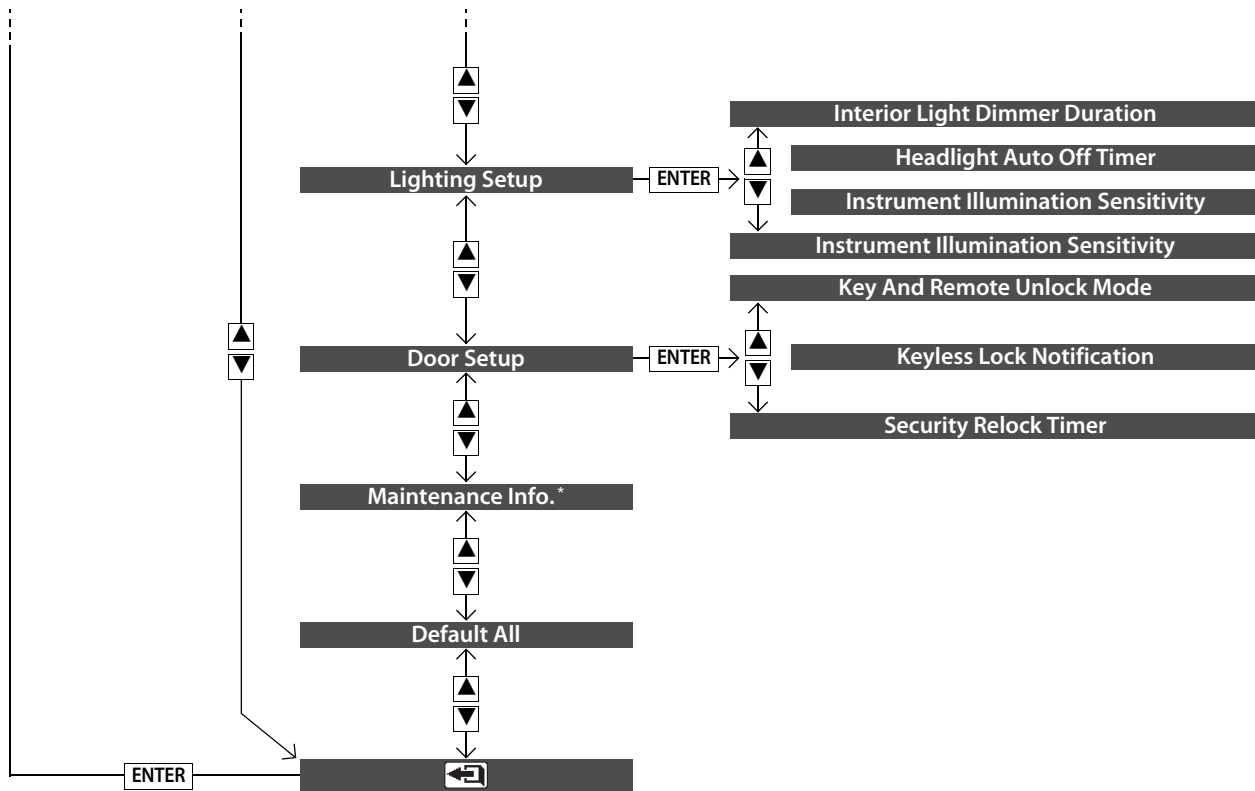

## ■ Zoznam prispôsobiteľných možností

Skupina nastavenia	Prispôsobiteľné funkcie	Opis	Nastavenia na výber
<b>Deflation Warning System (Systém výstrahy poklesu tlaku v pneumatikách)</b>	—	Inicializácia systému výstrahy poklesu tlaku v pneumatikách.	<b>Initialise/Cancel</b> (Inicializácia/Zrušenie)
<b>Clock Setup</b> (Nastavenie hodín)*	<b>Adjust Clock</b> (Nastaviť hodiny)	Nastavenie času. 🔧 <b>Nastavenie hodín</b> Str. 186	—
	<b>Clock Display</b> (Zobrazenie hodín)	Slúži na nastavenie zobrazenia formátu času – 24-hodinový, 12-hodinový alebo OFF (Vyp.).	<b>24 h/12 h*1/OFF</b> (Vyp.)

\*1:Predvolené nastavenie



Skupina nastavenia	Prispôsobiteľné funkcie	Opis	Nastavenia na výber
<b>Driver Assist System Setup*</b> (Nastavenie systému podpory riadenia)	<b>Preceding Vehicle Proximity Warning Distance</b> (Vzdialenosť pre výstrahu kolízie spredu)	Slúži na zmenu vzdialenosti pri ktorej sa aktivuje upozornenie systému CMBS.	<b>Far/Normal*<sup>1</sup>/Near</b> (Ďaleko/ Normálny/Blízko)
	<b>ACC Vehicle Ahead Detected Beep</b> (Pípnutie systému ACC upozorňujúce na rozpoznané vozidlo vpredu)	System pípne, keď rozpozna vozidlo alebo keď vozidlo prekročí rozsah systému ACC.	<b>ON/OFF*<sup>1</sup></b> (Zap./Vyp.)
	<b>ACC Cut-in Prediction Control</b> (Ovládanie predikcie predbiehania ACC)	Slúži na zapnutie a vypnutie funkcie predikcie predbiehania pre systém ACC.	<b>ON*<sup>1</sup>/OFF</b> (Zap./Vyp.)
	<b>Road Departure Mitigation Setting</b> (Nastavenie systému predchádzania vybočeniu z vozovky)	Slúži na zmenu nastavenia systému predchádzania vybočeniu z vozovky.	<b>Early/Normal/Delayed*<sup>1</sup>/ Warning Only</b> (Skoré/ Normálne/Oneskorené* <sup>1</sup> /Len výstraha)
	<b>Lane Keep Assist Beep</b> (Pípnutie systému podpory riadenia vozidla v jazdnom pruhu)	System pípne, keď sa pozastaví činnosť systému LKAS.	<b>ON/OFF*<sup>1</sup></b> (Zap./Vyp.)
	<b>Blind Spot Information</b> (Detekcia objektov v mŕtvom uhle (BSI))	Zmena nastavenia detekcie objektov v mŕtvom uhle (BSI).	<b>Audible And Visual Alert*<sup>1</sup>/ Visual Alert Only/OFF</b> (Zvukové a vizuálne upozornenie/Len vizuálne upozornenie/VYP.)
	<b>Traffic Sign Recognition System</b> (System rozpoznávania dopravných značiek (TSR))	Nastavenie zobrazenia malých ikon dopravných značiek.	<b>Small Icons ON*<sup>1</sup>/Small Icons OFF</b> (Malé ikony ZAP./ Malé ikony VYP.)
	<b>Rev Match System*</b> (System dorovňovania otáčok)	Slúži na zapnutie a vypnutie funkcie Rev Match System (Systemu dorovňovania otáčok).	<b>ON*<sup>1</sup>/OFF</b> (Zap./Vyp.)

\*1:Predvolené nastavenie

Skupina nastavenia	Prispôsobiteľné funkcie	Opis	Nastavenia na výber
Meter Setup (Nastavenie počítadla)	Language (Jazyk)	Zmena jazyka zobrazenia.	English <sup>*1</sup> /French/Spanish/ German/Italian/Portuguese/ Russian/Finnish/Norwegian/ Swedish/Danish/Dutch/Polish/ Turkish (Angličtina/Francúzština/ Španielčina/Nemčina/Taliančina/ Portugalčina/Ruština/Fínčina/ Nórčina/Švédčina/Dánčina/ Holandčina/Polština/Turečtina)
	Warning Message <sup>*</sup> (Výstražné hlásenie <sup>*</sup> )	Zapnutie a vypnutie výstražného hlásenia v rozhraní s informáciami pre vodiča.	ON/OFF <sup>*1</sup> (Zap./Vyp.)
	Adjust Outside Temp. Display (Nastavenie zobrazenia vonkajšej teploty)	Upravenie údajov o vonkajšej teplote o niekoľko stupňov.	-3 °C ~ ±0 °C <sup>*1</sup> ~ +3 °C
	Gear Position Display <sup>*</sup> (Zobrazenie zaradeného prevodového stupňa <sup>*</sup> )	Zapne a vypne funkciu zobrazenia zaradeného prevodového stupňa.	ON <sup>*1</sup> /OFF (Zap./Vyp.)
	"Trip A" Reset Timing (Interval vynulovania „denného počítadla A")	Zmení nastavenie spôsobu vynulovania intervalu denného počítadla kilometrov A, priemernej spotreby paliva A, priemernej rýchlosti A a uplynutého času A.	When Refueled/When Ignition Is Turned Off/Manual Reset <sup>*1</sup> Po doplnení paliva/Po vypnutí zapaľovania/Manuálne vynulovanie <sup>*1</sup> )
	"Trip B" Reset Timing (Interval vynulovania „denného počítadla B")	Zmení nastavenie spôsobu vynulovania intervalu denného počítadla kilometrov B, priemernej spotreby paliva B, priemernej rýchlosti B a uplynutého času B.	When Refueled/When Ignition Is Turned Off/Manual Reset <sup>*1</sup> (Po doplnení paliva/Po vypnutí zapaľovania/Manuálne vynulovanie <sup>*1</sup> )

\* 1: Predvolené nastavenie

\* Nie je k dispozícii u všetkých modelov

Skupina nastavenia	Prispôsobiteľné funkcie	Opis	Nastavenia na výber
Meter Setup (Nastavenie počítadla)	<b>Alarm Volume Control</b> (Ovládanie hlasitosti alarmu)	Slúži na zmenu hlasitosti alarmu, napríklad zvukovej signalizácie, výstrah, zvuku smerového signálu a podobne.	<b>Max/Mid<sup>*1</sup>/Min</b> (Maximálna/Stredná/Minimálna)
	<b>Shift Up Backlight*</b> (Podsvietenie indikátora preradenia)	Umožňuje nastaviť, či má podsvietenie indikátora preradenia zablikať, keď sa otáčkomer priblíži k červenej oblasti.  <b>Podsvietenie indikátora preradenia*/Alarm indikátora preradenia*</b> Str. 160	<b>ON<sup>*1</sup>/OFF</b> (Zap./Vyp.)
	<b>Shift Up Alarm*</b> (Alarm indikátora preradenia)	Umožňuje nastaviť, či má zaznieť alarm, keď sa otáčkomer priblíži k červenej oblasti.	<b>ON<sup>*1</sup>/OFF</b> (Zap./Vyp.)
	<b>Fuel Efficiency Backlight</b> (Podsvietenie indikátora spotreby paliva)*	Zapnutie alebo vypnutie funkcie merača prostredia.	<b>ON<sup>*1</sup>/OFF</b> (Zap./Vyp.)
	<b>Auto Idle Stop Display</b> (Nastavenie zobrazenia vonkajšej teploty)	Umožňuje vybrať, či sa spustí, alebo nespustí zobrazenie automatického vypnutia pri voľnobehu.	<b>ON<sup>*1</sup>/OFF</b> (Zap./Vyp.)
	<b>Speed/Distance Units</b> (Jednotky rýchlosti/vzdialenosti)*	Umožňuje zmeniť zobrazené merné jednotky v rozhraní s informáciami pre vodiča.	<b>mph-miles<sup>*1</sup>/km/h-km</b> (mph – míle/km/h – kilometre)
	<b>Tachometer</b> (Otáčkomer)	Slúži na výber zobrazenia otáčkomeru v rozhraní s informáciami pre vodiča.	<b>ON<sup>*1</sup>/OFF</b> (Zap./Vyp.)
<b>Keyless Access Setup*</b> (Nastavenie bezklúčového otvárania*)	<b>Door Unlock Mode</b> (Režim odomknutia dverí)	Zmení nastavenie toho, ktoré dvere sa odomknú, keď uchopíte rúkoväť dverí vodiča.	<b>Driver Door Only<sup>*1</sup>/All Doors</b> (Len dvere vodiča/Všetky dvere)
	<b>Keyless Access Light Flash</b> (Bliknutie svetiel bezklúčového otvárania)	Spôsobí, že po odomknutí/zamknutí dverí niektoré exteriérové svetlá zablikajú.	<b>ON<sup>*1</sup>/OFF</b> (Zap./Vyp.)

\*1:Predvolené nastavenie

Skupina nastavenia	Prispôsobiteľné funkcie	Opis	Nastavenia na výber
<b>Lighting Setup</b> (Nastavenie osvetlenia)	<b>Interior Light Dimmer Duration</b> (Čas stlmenia osvetlenia interiéru)	Slúži na zmenu dĺžky času, počas ktorého ostane interiérové svetlo svietiť po zatvorení dverí.	<b>60sec/30sec<sup>*1</sup>/15sec</b> (60 sekúnd/30 sekúnd <sup>*1</sup> / 15 sekúnd)
	<b>Headlight Auto Off Timer</b> (Časovač automatického vypnutia svetlometov)	Zmení dĺžku času, počas ktorého zostanú vonkajšie svetlá svietiť po zatvorení dverí vodiča.	<b>60sec/30sec/15sec<sup>*1</sup>/0sec</b> (60 sekúnd/30 sekúnd/ 15 sekúnd <sup>*1</sup> /0 sekúnd)
	<b>Instrument Illumination Sensitivity</b> (Citlivosť osvetlenia prístrojov)	Slúži na zmenu citlivosti jasu prístrojového panela, keď je spínač svetlometov v polohe <b>AUTO</b> .	<b>Max/High/Mid<sup>*1</sup>/Low/Min</b> (Maximálna/Vysoká/Stredná/ Nízka/Minimálna)
	<b>Instrument Illumination Sensitivity</b> (Integrácia svetlometov so stieračmi)	Slúži na zmenu nastavení prevádzky stieračov, keď sa automaticky aktivujú svetlomety, kým je spínač svetlometov v polohe <b>AUTO</b> .	<b>ON<sup>*1</sup>/OFF</b> (Zap./Vyp.)

\*1:Predvolené nastavenie

Skupina nastavenia	Prispôsobiteľné funkcie	Opis	Nastavenia na výber
<b>Door Setup</b> (Nastavenie dverí)	<b>Key And Remote Unlock Mode</b> (Režim odomknutia kľúčom a diaľkovým ovládačom)	Slúži na nastavenie odomknutia dverí vodiča alebo všetkých dverí po prvom použití kľúča zapalovania.	<b>Driver Door Only<sup>*1</sup>/All Doors</b> (Len dvere vodiča/ Všetky dvere)
	<b>Keyless Lock Notification</b> (Oznámenie o bezkľúčovom uzamknutí)	UZAMKNUTIE/ODOMKNUTIE – bliknutie exteriérových svetiel.	<b>ON<sup>*1</sup>/OFF</b> (Zap./Vyp.)
	<b>Security Relock Timer</b> (Časovač bezpečnostného opätovného uzamknutia)	Slúži na zmenu času na opätovné zamknutie dverí a nastavenie systému zabezpečenia po odomknutí vozidla bez otvorenia dverí.	<b>90sec/60sec/30sec<sup>*1</sup></b> (90 s/60 s/30 s)
<b>Maintenance Info.</b> (Informácie o údržbe)*	—	Slúži na vynulovanie zobrazenia pripomenutia servisu* / zobrazenia monitorovania oleja* po vykonaní servisnej údržby.	<div style="border: 1px solid black; padding: 2px; display: inline-block;">Modely so systémom pripomenutia servisu</div> <b>Cancel/All Due Items</b> (Zrušiť/Všetky potrebné položky) <div style="border: 1px solid black; padding: 2px; display: inline-block;">Modely so systémom monitorovania oleja</div> <b>Cancel/Reset</b> (Zrušiť/Obnoviť)
<b>Default All</b> (Všetky predvolené hodnoty)	—	Umožňuje zrušiť prispôbené zmeny, ktoré ste vykonali, alebo ich obnoviť na pôvodné nastavenia.	<b>OK/Cancel</b> (OK/Zrušiť)

\*1:Predvolené nastavenie

## ■ Príklad prispôsobenia nastavení

Nižšie uvádzame postup na zmenu nastavenia **Trip A Reset Timing** (Interval vynulovania denného počítadla A) na možnosť **When Refueled** (Po dotankovaní). Predvolené nastavenie položky **“Trip A” Reset Timing** (Interval vynulovania denného počítadla kilometrov A) je **Manual Reset** (Manuálne vynulovanie).

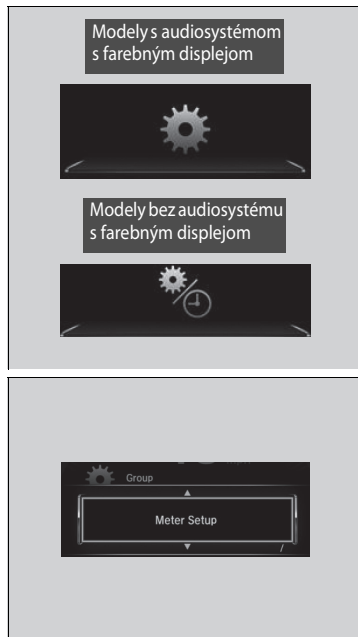

1. Stlačením tlačidla  vyberte položku  /  a potom stlačte tlačidlo **ENTER**.



2. Stláčajte tlačidlá  / , kým sa na displeji nezobrazí položka **Meter Setup** (Nastavenie merača).

3. Stlačte tlačidlo **ENTER**.
  - Na displeji sa najprv zobrazí položka **Language** (Jazyk).



4. Stláčajte tlačidlá ▲/▼ vyberte na displeji položku „**Trip A**“ **Reset Timing** (Interval vynulovania denného počítadla A) a potom stlačte tlačidlo **ENTER**.
  - Displej sa prepne na obrazovku nastavenia prispôsobenia, na ktorej môžete vybrať možnosti **When Refueled** (Po doplnení paliva), **When Ignition Is Turned Off** (Po vypnutí zapaľovania), **Manual Reset** (Manuálne vynulovanie) alebo **Exit** (Ukončiť).
5. Stláčajte tlačidlá ▲/▼ vyberte položku **When Refueled** (Po doplnení paliva) a potom stlačte tlačidlo **ENTER**.
  - Zobrazí sa obrazovka **When Refueled** (Po doplnení paliva) a zobrazenie na displeji sa vráti na obrazovku ponuky prispôsobenia.



6. Stláčajte tlačidlá /, kým sa na displeji nezobrazí položka , a potom stlačte tlačidlo **ENTER**.
7. Opakujte krok 6, až kým sa nevrátite na normálnu obrazovku.





# Ovládacie prvky

Táto kapitola obsahuje opis postupu obsluhy rôznych ovládacích prvkov potrebných na riadenie.

<b>Hodiny</b> .....	186
<b>Zamknutie a odomknutie dverí</b>	
Kľúč.....	188
Nízka intenzita signálu diaľkového ovládača bezkľúčového otvárania*.....	190
Uzamknutie/odomknutie dverí zvonka.....	191
Uzamknutie/odomknutie dverí zvnútra.....	201
Detská poisťka dverí.....	202
Automatické zamykanie/odomykanie dverí*.....	203
<b>Výklopné dvere</b> .....	204
<b>Systém zabezpečenia</b>	
Systém imobilizéra.....	207
Alarm systém.....	208
Ultrazvukové snímače*.....	210
Uzamknutie najvyššej úrovne*.....	211

<b>Otváranie a zatváranie okien</b> .....	212
<b>Strešné okno*</b> .....	216
<b>Obsluha spínačov okolo volantu</b>	
Spínač zapalovania*.....	218
Tlačidlo ENGINE START/STOP*.....	219
Spínač zapalovania a porovnanie režimov napájania.....	222
Smerové signály.....	223
Spínače svetiel.....	224
Predné* a zadné* hmlové svetlá.....	227
Denné prevádzkové osvetlenie.....	229
Automatické prepínanie diaľkových svetiel*.....	230
Stierače a ostrekovače.....	233
Ovládanie jasu.....	237

Tlačidlo vyhrievania zadného okna/ vyhrievaných bočných zrkadiel*.....	238
Nastavenie volantu.....	239
<b>Nastavenie zrkadiel</b>	
Spätné zrkadlo.....	240
Elektricky ovládané bočné zrkadlá.....	241
<b>Nastavenie sedadiel</b> .....	243
<b>Interiérové svetlá/prvky komfortnej výbavy interiéru</b>	
Interiérové svetlá.....	252
Prvky komfortnej výbavy interiéru.....	254
<b>Systém kúrenia*</b> .....	270
<b>Systém klimatizácie*</b> .....	275

\* Nie je k dispozícii u všetkých modelov

## Nastavenie hodín





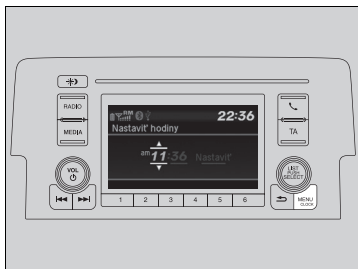

Čas v zobrazení hodín môžete nastaviť, keď je spínač zapalovania v polohe ZAPNUTÉ \*1.

### Nastavenie času







Modely s audiosystémom s farebným displejom

#### ■ Používanie tlačidla MENU/CLOCK

1. Stlačte a podržte tlačidlo **MENU/CLOCK**.  
▶ Položka **Nastaviť hodiny** je vybraná.
2. Otočením ovládača  zmeníte hodnotu hodín a potom stlačte tlačidlo .
3. Otočením ovládača  zmeníte hodnotu minút a potom stlačte tlačidlo .
4. Ak chcete zadať výber, otočte prvkom , vyberte položku **Nastaviť** a potom stlačte .

Modely s audiosystémom s displejom

#### ■ Používanie ponuky nastavení na obrazovke audiosystému/informačnej obrazovke

1. Vyberte položku **Nastavenia**.
2. Vyberte položku **Hodiny**.
3. Vyberte položku **Nastavenie hodín**.
4. Výber  alebo  a zmeňte hodiny.
5. Výber  alebo  a zmeňte minúty a potom vyberte položku **OK**.



\*1: Modely vybavené systémom bezklúčového otvárania majú namiesto spínača zapalovania tlačidlo **ENGINE START/STOP**.

\* Nie je k dispozícii u všetkých modelov

### » Nastavenie hodín

Zobrazenie hodín môžete prispôsobiť na zobrazovanie času v 12-hodinovom alebo 24-hodinovom formáte.

▶ **Prispôsobiteľné funkcie** \* Str. 171, 388, 396



Modely bez audiosystému s farebným displejom

Hodiny nemožno nastaviť, keď sa vozidlo pohybuje.

Modely s navigačným systémom

Hodiny sa aktualizujú automaticky prostredníctvom audiosystému.

### » Používanie tlačidla MENU/CLOCK





Tieto značky znázorňujú pohyb otočného tlačidla výberu. Otočením  vyberiete možnosť. Stlačením  potvrdíte zadanie.

### » Používanie ponuky nastavení na obrazovke audiosystému/informačnej obrazovke

Zobrazenie hodín možno zapínať a vypínať.

▶ **Prispôsobiteľné funkcie** Str. 396





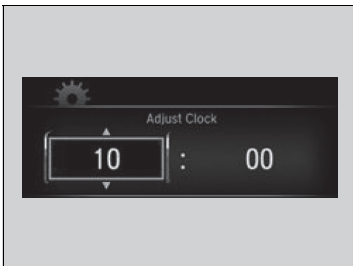
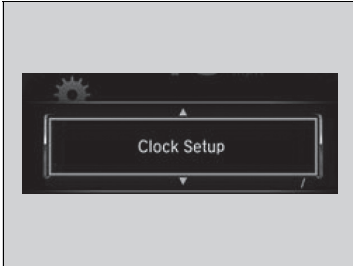



Hodiny môžete nastaviť aj dotknutím sa hodín zobrazených v pravom hornom rohu displeja.

1. Niekoľko sekúnd podržte hodiny na displeji.
2. Vyberte položku **Nastavenie hodín**.
3. Výber  alebo  a zmeňte hodiny.
4. Výber  alebo  a zmeňte minúty a potom vyberte položku **OK**.



#### Modely bez audiosystému

#### ■ Používanie ponuky nastavení v rozhraní s informáciami pre vodiča.

1. Stlačením tlačidla  vyberte položku  a potom stlačte tlačidlo **ENTER**.
2. Stláčajte tlačidlá /, kým sa na displeji nezobrazí položka **Clock Setup** (Nastavenie hodín).
3. Stlačte tlačidlo **ENTER**.
4. Stlačením tlačidla **ENTER** vyberte položku **Adjust Clock** (Nastaviť hodiny).
5. Stláčajte tlačidlá / zmeňte hodiny a potom stlačte tlačidlo **ENTER**.
6. Stláčajte tlačidlá / zmeňte minúty a potom stlačte tlačidlo **ENTER**.
  - ▶ Displej sa vráti na normálnu obrazovku.

## Kľúč

Toto vozidlo sa dodáva s nasledujúcimi kľúčmi:



Pomocou týchto kľúčov naštartujete a vypnete motor, aj uzamknete alebo odomknete všetky dvere a výklopné dvere.

Dvere a výklopné dvere môžete uzamknúť alebo odomknúť aj pomocou diaľkového ovládača.

### » Kľúč

Všetky kľúče majú systém imobilizéra. Systém imobilizéra chráni vozidlo pred ukradnutím.

➤ **Systém imobilizéra** Str. 207

Dodržiavajte pokyny nižšie, aby nedošlo k poškodeniu kľúčov:

- Nenechávajte kľúče vystavené priamemu slnečnému žiareniu alebo na miestach s vysokými teplotami alebo vysokou vlhkosťou.
- Nenechajte kľúče spadnúť ani na ne nekladte ťažké predmety.
- Kľúče uchovávajte tak, aby neprišli do kontaktu s kvapalinami, prachom a pieskom.
- Kľúče nerozoberajte, okrem prípadov, keď vymieňate batériu.

Ak sa obvody v kľúčoch poškodia, motor nemusí naštartovať a diaľkový ovládač nemusí fungovať.

Ak kľúče nefungujú správne, nechajte ich skontrolovať predajcovi.

### Zabudovaný kľúč\*

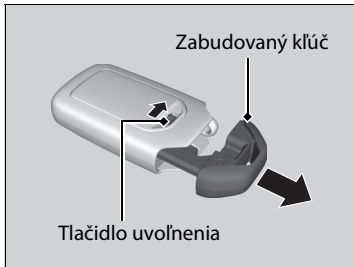

Zabudovaný kľúč môžete použiť na uzamknutie/ odomknutie dverí, keď sa vybije batéria diaľkového ovládača bezkľúčového otvárania a elektricky ovládané uzamknutie/odomknutie dverí nebude fungovať.

Ak chcete vybrať zabudovaný kľúč, posuňte uvoľňovacie tlačidlo a vytiahnite kľúč. Ak chcete zabudovaný kľúč vložiť späť, zatlačte ho do diaľkového ovládača bezkľúčového otvárania, kým nezacvakne na miesto.

### Zasúvateľný kľúč\*

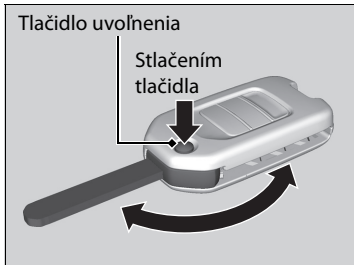

Kľúč sa zloží do vnútra diaľkového ovládača.

1. Stlačením tlačidla uvoľnenia uvoľníte kľúč z ovládača.
  - ▶ Uistite sa, že sa kľúč úplne vysunul.
2. Ak chcete zatvoriť kľúč, stlačte tlačidlo uvoľnenia a zatlačte kľúč do vnútra ovládača, pokiaľ nebudete počuť zacvaknutie.

### ▶▶ Zasúvateľný kľúč\*

Ak sa kľúč úplne nevyšunie, systém imobilizéra nemusí fungovať správne a motor nemusí naštartovať. Nedotýkajte sa kľúča pri jeho vysúvaní alebo zasúvaní.

## Štítok s číslom kľúča

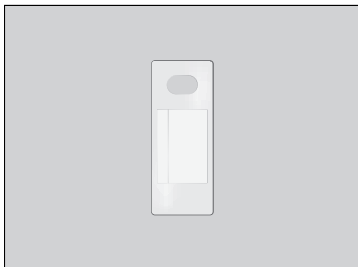

Obsahuje číslo, ktoré budete potrebovať, keď si chcete zakúpiť náhradný kľúč.

## Nízka intenzita signálu diaľkového ovládača bezkľúčového otvárania\*

Vozidlo vysiela rádiové vlny, pomocou ktorých lokalizuje diaľkový ovládač bezkľúčového otvárania počas uzamykania/odomykania dverí, výklopných dverí alebo štartovania motora.

V nasledujúcich prípadoch môže byť funkcia uzamykania/odomykania dverí a výklopných dverí alebo štartovania motora obmedzená alebo nestabilná:

- Zariadenia v blízkosti vozidla vysielaajú silné rádiové vlny.
- Diaľkový ovládač bezkľúčového otvárania nosíte spolu s telekomunikačnými zariadeniami, prenosnými počítačmi, mobilnými telefónmi alebo bezdrôtovými zariadeniami.
- Diaľkový ovládač bezkľúčového otvárania sa dotýka kovového predmetu alebo ho takýto predmet zakrýva.

## Štítok s číslom kľúča

Štítok s číslom kľúča si odložte oddelene od kľúča na bezpečnom mieste mimo vozidla.

Ak si chcete kúpiť ďalší kľúč, obráťte sa na predajcu.

Ak stratíte kľúč a nemôžete naštartovať motor, obráťte sa na predajcu.

## Nízka intenzita signálu diaľkového ovládača bezkľúčového otvárania\*

Komunikácia medzi diaľkovým ovládačom bezkľúčového otvárania a vozidlom vybijá batériu diaľkového ovládača bezkľúčového otvárania.

Životnosť batérie je približne dva roky, ale závisí od intenzity používania.

Batéria sa vybijá vždy, keď diaľkový ovládač bezkľúčového otvárania prijíma silné rádiové vlny.

Neumiestňujte ho do blízkosti elektrických zariadení, ako napríklad televízorov alebo osobných počítačov.

## Uzamknutie/odomknutie dverí zvonka

### ■ Používanie systému bezklúčového otvárania \*

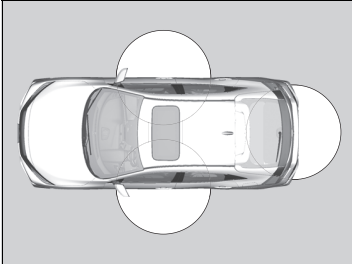

Keď máte pri sebe diaľkový ovládač bezklúčového otvárania, môžete uzamknúť/odomknúť dvere a výklopné dvere. Dvere a výklopné dvere môžete uzamknúť/odomknúť zo vzdialenosti približne 80 cm od vonkajšej rukoväti dverí alebo tlačidla uvoľnenia výklopných dverí.

### ☒ Uzamknutie/odomknutie dverí zvonka

Ak je spínač interiérového svetla v polohe aktivácie dverí, interiérové svetlá sa rozsvietia, keď odomknete dvere. Žiadne dvere otvorené: Svetlá pomaly zhasnú po 30 sekundách.

Opätovné zamknutie dverí: Svetlo okamžite zhasne.

☒ **Interiérové svetlá** Str. 252

### ☒ Používanie systému bezklúčového otvárania \*

Ak neotvoríte dvere alebo výklopné dvere do 30 sekúnd od odomknutia vozidla systémom bezklúčového otvárania, všetky dvere a výklopné dvere sa automaticky znova zamknú.

Dvere môžete odomknúť alebo zamknúť pomocou systému bezklúčového otvárania len v režime napájania VOZIDLO VYPNUTÉ.

\* Nie je k dispozícii u všetkých modelov



## ■ Uzamknutie dverí a výklopných dverí



### Modely so zadným hmlovým svetlom

Stlačte tlačidlo uzamknutia dverí na predných dverách alebo výklopných dverách.

- Niektoré exteriérové svetlá trikrát zablikajú, všetky dvere a výklopné dvere sa uzamknú a aktivuje sa systém zabezpečenia.

### Modely bez zadného hmlového svetla

Stlačte tlačidlo uzamknutia dverí na predných dverách alebo výklopných dverách.

- Niektoré exteriérové svetlá zablikajú, zaznie zvuková signalizácia, všetky dvere a výklopné dvere sa uzamknú a aktivuje sa systém zabezpečenia.

## ►► Používanie systému bezklúčového otvárania \*

- Po opustení vozidla nenechávajte diaľkový ovládač bezklúčového otvárania vo vozidle. Zoberte ho so sebou.
- Dvere a výklopné dvere môžete uzamknúť/odomknúť aj vtedy, ak diaľkový ovládač bezklúčového otvárania nemáte pri sebe, ak sa iná osoba s diaľkovým ovládačom nachádza v dosahu.
- Ak sa diaľkový ovládač bezklúčového otvárania nachádza v dosahu, dvere sa môžu odomknúť, ak sa na rukoväti dverí nachádza voda v dôsledku silného dažďa alebo umývania v autoumyvárke.
- Ak uchopíte rukoväť predných dverí rukou v rukavici, snímač dverí môže reagovať pomaly alebo nemusí vôbec odomknúť dvere.
- Po zamknutí dverí máte čas dve sekundy, v priebehu ktorých môžete potiahnutím rukoväti dverí overiť, či sú dvere zamknuté. Ak chcete odomknúť dvere ihneď po ich zamknutí, počkajte minimálne dve sekundy pred uchopením rukoväti, inak sa dvere neodomknú.
- Dvere sa nemusia otvoriť, ak rukoväť potiahnete okamžite po uchopení. Znova uchopte rukoväť a pred potiahnutím skontrolujte, či sú dvere odomknuté.
- Aj keď sa nachádzate vo vzdialenosti do 80 cm, nemusí sa vám podať uzamknúť/odomknúť dvere a výklopné dvere pomocou diaľkového ovládača bezklúčového otvárania, ak sa nachádza nad alebo pod vonkajšou rukoväťou.
- Diaľkový ovládač bezklúčového otvárania nemusí fungovať, ak sa nachádza príliš blízko dverí alebo skla dverí.

## ■ Odomknutie dverí a výklopných dverí

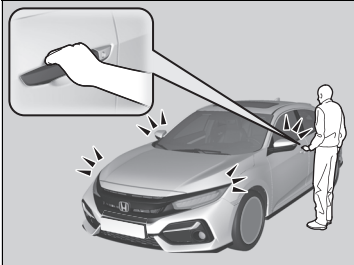

### Modely so zadným hmlovým svetlom

Uchopte rukoväť dverí vodiča:

- Odomknú sa dvere vodiča.
- Niektoré exteriérové svetlá jeden raz zablikajú.

Uchopte rukoväť dverí spolujazdca vpredu:

- Všetky dvere a výklopné dvere sa odomknú.
- Niektoré exteriérové svetlá jeden raz zablikajú.

### Modely bez zadného hmlového svetla

Uchopte rukoväť dverí vodiča:

- Odomknú sa dvere vodiča.
- Niektoré exteriérové svetlá dvakrát zablikajú a dvakrát zaznie zvuková signalizácia.

Uchopte rukoväť dverí spolujazdca vpredu:

- Všetky dvere a výklopné dvere sa odomknú.
- Niektoré exteriérové svetlá dvakrát zablikajú a dvakrát zaznie zvuková signalizácia.

## ►► Používanie systému bezklúčového otvárania \*

### Modely bez audiosystému s displejom

Bliknutie svetiel a nastavenia režimu odomknutia dverí možno prispôbiť pomocou rozhrania s informáciami pre vodiča.

► **Prispôbitelné funkcie** \* Str. 171

### Modely s audiosystémom s displejom

Nastavenie blikania svetiel, zvukovej signalizácie \* a režimu odomknutia dverí možno prispôbiť pomocou audio/informačnej obrazovky.

► **Prispôbitelné funkcie** Str. 396

\* Nie je k dispozícii u všetkých modelov



#### Modely so zadným hmlovým svetlom

Stlačte tlačidlo uvoľnenia výklopných dverí.

- ▶ Výklopné dvere sa odomknú
- ▶ Niektoré exteriérové svetlá jeden raz zablikajú.

#### ➤ Otváranie/zatváranie výklopných dverí

Str. 205

#### Modely bez zadného hmlového svetla

Stlačte tlačidlo uvoľnenia výklopných dverí.

- ▶ Výklopné dvere sa odomknú
- ▶ Niektoré exteriérové svetlá dvakrát zablikajú a dvakrát zaznie zvuková signalizácia.

#### ➤ Otváranie/zatváranie výklopných dverí

Str. 205

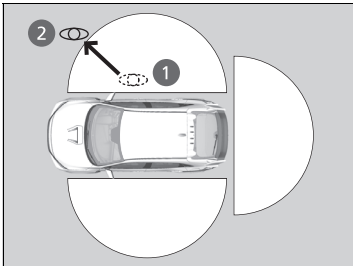
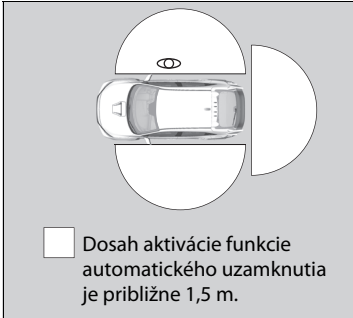

### ■ Uzamknutie dverí a výklopných dverí (automatické uzamknutie po odchode\*)

Keď od vozidla odídete a máte so sebou diaľkový ovládač bezkľúčového otvárania, dvere a výklopné dvere sa automaticky uzamknú. Funkcia automatického uzamknutia sa aktivuje, keď sú všetky dvere a výklopné dvere zatvorené a diaľkový ovládač bezkľúčového otvárania sa nachádza v okruhu približne 1,5 m od vonkajšej rukoväti dverí.

Vystúpte z vozidla aj s diaľkovým ovládačom bezkľúčového otvárania a zatvorte dvere.

1. Kým sa nachádzate v okruhu 1,5 m od vozidla.
  - Zaznie zvuková signalizácia; aktivuje sa funkcia automatického uzamknutia.
2. Prejdite s diaľkovým ovládačom bezkľúčového otvárania ďalej než 1,5 m od vozidla a zotrvaťe ďalej od vozidla 2 alebo viac sekúnd.
  - Niektoré exteriérové svetlá zablikajú, zaznie zvuková signalizácia a následne sa všetky dvere a výklopné dvere uzamknú.

### ► Uzamknutie dverí a výklopných dverí (automatické uzamknutie po odchode\*)

Funkcia automatického uzamknutia je z výroby predvolene vypnutá. Funkciu automatického uzamknutia je možné zapnúť prostredníctvom audio/informačnej obrazovky.

Ak zapnete funkciu automatického uzamknutia pomocou audio/informačnej obrazovky, funkciu automatického uzamknutia môže aktivovať len diaľkový ovládač použitý na odomknutie dverí vodiča pred zmenou nastavenia.

► **Prispôbitelné funkcie** Str. 396

Po aktivovaní funkcie automatického uzamknutia, keď zotrávate v rámci prevádzkového dosahu uzamknutia/odomknutia, indikátor na diaľkovom ovládači bezkľúčového otvárania bude naďalej blikať, kým sa dvere neuzamknú.

Keď zotrávate v blízkosti vozidla v rámci prevádzkového dosahu, dvere a výklopné dvere sa automaticky uzamknú približne 30 sekúnd po zaznení zvukového signálu aktivovania funkcie automatického uzamknutia.

Keď otvoríte dvere po zaznení zvukového signálu aktivovania funkcie automatického uzamknutia, funkcia automatického uzamknutia sa oddiali, kým nie sú zatvorené všetky dvere a výklopné dvere.

Funkcia automatického uzamknutia sa za nasledujúcich okolností neaktivuje:

- Diaľkový ovládač sa nachádza vo vozidle.
  - Zvuková signalizácia nezaznie.
- Diaľkový ovládač je presunutý mimo prevádzkového dosahu skôr, než sa zatvoria všetky dvere a výklopné dvere.
  - Zaznie zvuková signalizácia.

\* Nie je k dispozícii u všetkých modelov

Dočasné deaktivovanie funkcie:

1. Nastavte režim napájania na možnosť VYPNUTÉ.
2. Otvorte dvere vodiča.
3. Pomocou hlavného spínača uzamknutia dverí nasledujúcim spôsobom prepnete uzamknutie: Zamknúť → Odomknúť → Zamknúť → Odomknúť.
  - Zaznie zvuková signalizácia a funkcia sa deaktivuje.

Obnovenie funkcie:

- Nastavte režim napájania ZAPNUTÉ.
- Uzamknite vozidlo bez použitia funkcie automatického uzamknutia.
- S diaľkovým ovládačom bezkľúčového otvárania pri sebe prejdite mimo prevádzkového rozsahu funkcie automatického uzamknutia.
- Otvorte ľubovoľnú dvere.

#### ►► Uzamknutie dverí a výklopných dverí (automatické uzamknutie po odchode \*)

Funkcia automatického uzamknutia nefunguje pri žiadnej z nasledujúcich podmienok.

- Diaľkový ovládač bezkľúčového otvárania sa nachádza vo vozidle.
- Dvere, výklopné dvere alebo kapota nie sú zatvorené.
- Režim napájania je nastavený na niektorý z iných režimov ako VYPNUTÉ.
- Diaľkový ovládač bezkľúčového otvárania sa nenachádza v okruhu približne 1,5 m od vozidla, keď z vozidla vystúpíte a zatvoríte dvere.

#### **Zvuková signalizácia zastavenia automatického uzamknutia**

Po aktivovaní funkcie automatického uzamknutia zaznie zvuková signalizácia zastavenia automatického uzamknutia trvajúca približne dve sekundy v nasledujúcich prípadoch.

- Vloženie diaľkového ovládača bezkľúčového otvárania do vozidla cez okno.
- Nachádzate sa príliš blízko vozidla.
- Diaľkový ovládač bezkľúčového otvárania sa nachádza vnútri batožinového priestoru.

Ak zaznie výstražná zvuková signalizácia, skontrolujte, či pri sebe máte diaľkové ovládanie bezkľúčového otvárania. Následne otvorte/zatvorte dvere a uistite sa, či raz zaznela zvuková signalizácia aktivácie automatického uzamknutia.

## Používanie diaľkového ovládača

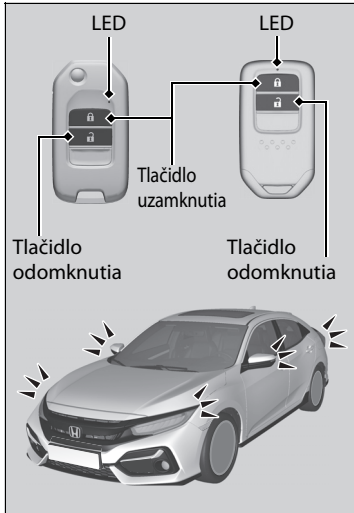

### Uzamknutie dverí a výklopných dverí

#### Modely so zadným hmlovým svetlom

Stlačte tlačidlo zamknutia.

- Niektoré exteriérové svetlá trikrát zablikajú, všetky dvere a výklopné dvere sa uzamknú a aktivuje sa systém zabezpečenia.

#### Modely bez zadného hmlového svetla

Stlačte tlačidlo zamknutia.

#### Jedenkrát:

- Niektoré exteriérové svetlá zablikajú, všetky dvere a výklopné dvere sa uzamknú a aktivuje sa systém zabezpečenia.

#### Dvakrát (v priebehu piatich sekúnd od prvého stlačenia):

- Zaznie zvuková signalizácia a potvrdí, že je nastavený systém zabezpečenia.

### ►► Používanie diaľkového ovládača

Ak neotvoríte dvere alebo výklopné dvere do 30 sekúnd od odomknutia vozidla diaľkovým ovládačom, všetky dvere a výklopné dvere sa automaticky znova zamknú. Nastavenie intervalu opätovného uzamknutia možno zmeniť.

► **Prispôbitelné funkcie\*** Str. 171, 396

#### Modely bez systému bezkľúčového otvárania

Diaľkový vysielateľ nebude fungovať, keď je kľúč v spínači zapalovania.

#### Modely so systémom bezkľúčového otvárania

Dvere môžete odomknúť alebo zamknúť pomocou diaľkového ovládača len v režime napájania VOZIDLO VYPNUTÉ.

#### Modely so systémom bezkľúčového otvárania

##### Typ vozidla s pravostranným riadením

##### Modely so zadným hmlovým svetlom

Keď sa diaľkový ovládač bezkľúčového otvárania nachádza vo vozidle, nemožno zamknúť žiadne dvere zvonka a zaznie zvuková signalizácia. Ak chcete zamknúť niektoré dvere, keď sa diaľkový ovládač bezkľúčového otvárania nachádza vo vozidle, štyrikrát vykonajte ľubovoľný z nasledujúcich postupov:

- Stlačte tlačidlo uzamknutia na diaľkovom ovládači bezkľúčového otvárania.
- Otočte kľúčom v zámku do polohy uzamknutia.
- Stlačte tlačidlo uzamknutia dverí na rukoväti dverí alebo na výklopných dverách.

#### Všetky modely

Diaľkový ovládač používa signály s malým výkonom, preto sa môže prevádzkový dosah líšiť v závislosti od okolia.

\* Nie je k dispozícii u všetkých modelov

## ■ Odomknutie dverí a výklopných dverí

### Modely so zadným hmlovým svetlom

Stlačte tlačidlo odomknutia.

#### Jedenkrát:

- ▶ Niektoré exteriérové svetlá jedenkrát zablikajú a dvere vodiča sa odomknú.

#### Dvakrát:

- ▶ Odomknú sa všetky ostávajúce dvere a výklopné dvere.

### Modely bez zadného hmlového svetla

Stlačte tlačidlo odomknutia.

#### Jedenkrát:

- ▶ Niektoré vonkajšie svetlá dvakrát zablikajú a dvere vodiča sa odomknú.

#### Dvakrát:

- ▶ Odomknú sa všetky ostávajúce dvere a výklopné dvere.

### ▶▶ Používanie diaľkového ovládača

Diaľkový ovládač nezamkne vozidlo, keď sú dvere otvorené.

Ak sa rôzne mení dosah diaľkového ovládača, pravdepodobne je slabá batéria.

Ak sa pri stlačení tlačidla nerozsvieti dióda LED, batéria je vybitá.

➡ **Výmena gombíkovej batérie** Str. 727

Nastavenie režimu odomknutia dvier je možné prispôsobiť.

➡ **Prispôsobiteľné funkcie\*** Str. 171, 396

## Uzamknutie/odomknutie dverí pomocou kľúča

Ak tlačidlo uzamknutia alebo odomknutia diaľkového ovládača nefunguje, použite kľúč.

🔧 **Výmena gombíkovej batérie** Str. 727

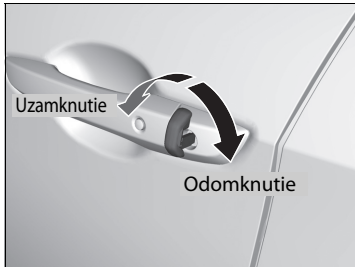

Vložte kľúč na doraz a otočte ním.

### Uzamknutie/odomknutie dverí pomocou kľúča

Keď uzamknete dvere vodiča pomocou kľúča, zároveň sa uzamknú aj všetky ostatné dvere a výklopné dvere.

Počas odomykania sa najskôr odomknú dvere vodiča.

Druhé otočenie kľúča v priebehu pár sekúnd neodmknú zvyšné dvere a výklopné dvere.

Odomknutie dverí pomocou kľúča spustí alarm systému zabezpečenia. Dvere vždy odomykajte pomocou diaľkového ovládača.



## Uzamknutie dverí bez kľúča

Ak kľúč nemáte pri sebe alebo z nejakého dôvodu nemôžete dvere uzamknúť pomocou kľúča, môžete dvere uzamknúť bez kľúča.

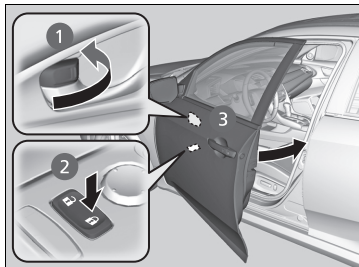

### Zamknutie dverí vodiča

Zatlačte poistný jazýček dopredu **1** alebo stlačte hlavný spínač uzamknutia dverí v smere uzamknutia **2** a potom potiahnite a podržte vonkajšiu rukoväť dverí **3**. Zatvorte dvere a potom uvoľnite rukoväť.

### Zamknutie dverí spolujazdca

Potiahnite poistný jazýček smerom dopredu a zatvorte dvere.

## Systém ochrany pred vymknutím

### Modely bez systému bezkľúčového otvárania

Dvere ani výklopné dvere nemožno uzamknúť, pokiaľ je kľúč v spínači zapalovania.

### Modely so systémom bezkľúčového otvárania

Dvere ani výklopné dvere nemožno uzamknúť, ak sa diaľkový ovládač bezkľúčového otvárania nachádza vo vozidle.

## Uzamknutie dverí bez kľúča

Keď uzamknete dvere vodiča, uzamknú sa aj všetky ostatné dvere a výklopné dvere.

Pred uzamknutím dverí sa uistite, že kľúč nie je vo vozidle.

## Uzamknutie/odmknutie dverí zvnútra

### ■ Použitie poistného jazýčka

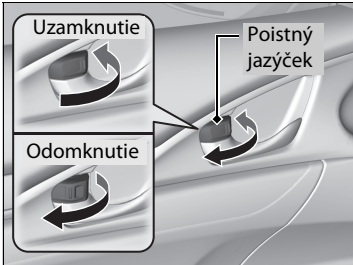

#### ■ Uzamknutie dverí

Potlačte poistný jazýček dopredu.

#### ■ Odmknutie dverí

Potiahnite poistný jazýček dozadu.

### ■ Odmknutie pomocou vnútornej rukoväti predných dverí

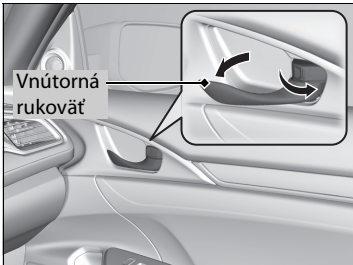

Potiahnite vnútornú rukoväť predných dverí.

- Dvere sa jediným pohybom odomknú aj otvoria.

### ►► Použitie poistného jazýčka

Ak uzamknete dvere pomocou poistného jazýčka na dverách vodiča, uzamknú sa aj všetky ostatné dvere a výklopné dvere.

Ak odomknete dvere vodiča pomocou poistného jazýčka na dverách vodiča, odomknú sa iba dvere vodiča.

### ►► Odmknutie pomocou vnútornej rukoväti predných dverí

Vnútorne rukoväti predných dverí sú navrhnuté tak, aby umožňovali cestujúcim na predných sedadlách otvoriť dvere jediným pohybom. Táto funkcia sa však neaktivuje, ak cestujúci na predných sedadlách potiahnu vnútornú rukoväť predných dverí, keď je vozidlo v pohybe.

Deti by vždy mali cestovať na zadných sedadlách, kde sú dvere vybavené detskou poistkou.

► **Detská poistka dverí** Str. 202

## ■ Používanie hlavného spínača uzamknutia dverí

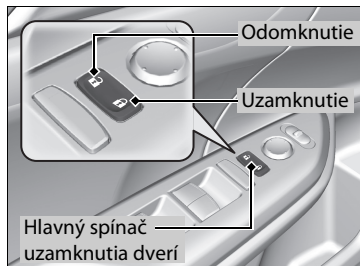

Stlačením hlavného spínača uzamknutia dverí podľa obrázka uzamknete alebo odomknete všetky dvere a výklopné dvere.

## Detská poistka dverí

Detská poistka dverí zabraňuje otvoreniu dverí zvnútra bez ohľadu na polohu poistného jazýčka.

## ■ Nastavenie detskej poistky dverí

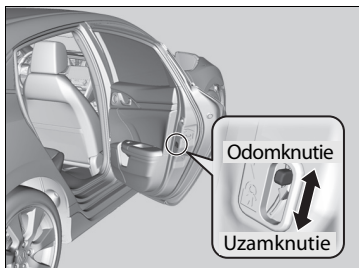

Posuňte páčku v zadných dverách do polohy zamknutia a zatvorte dvere.

### ■ Pri otváraní dverí

Dvere otvorte pomocou vonkajšej rukoväti dverí.

## ►► Používanie hlavného spínača uzamknutia dverí

Keď uzamknete/odomknete jedny z predných dverí pomocou hlavného spínača uzamknutia dverí, všetky ostatné dvere a výklopné dvere sa taktiež uzamknú/odomknú.

## ►► Detská poistka dverí

Ak chcete otvoriť dvere zvnútra, keď je zapnutá detská poistka dverí, presuňte poistný jazýček do polohy odomknutia, spustíte zadné okno, vložte ruku do otvoreného okna a potiahnite vonkajšiu rukoväť dverí.

## Automatické zamykanie/odomykanie dverí\*

Ak je splnená určitá podmienka, vozidlo automaticky uzamkne všetky dvere alebo odomkne dvere vodiča.

### ■ Automatické zamykanie dverí

#### ■ Režim zamykania pri jazde

Ak rýchlosť vozidla dosiahne približne 15 km/h, všetky dvere a výklopné dvere sa uzamknú.

### ■ Automatické odomykanie dverí

#### ■ Režim odomykania režimu napájania

Dvere vodiča sa odomknú v prípade, keď režim napájania nie je nastavený na možnosť ZAPNUTÉ. Toto nastavenie sa dá zmeniť tak, aby sa odomkli všetky dvere a výklopné dvere.

### ⌘ Automatické zamykanie/odomykanie dverí\*

Nastavenie automatického zamykania/odomykania dverí môžete vypnúť alebo zmeniť na iné pomocou audio/informačnej obrazovky.

➤ **Prispôbitelné funkcie** Str. 396

\* Nie je k dispozícii u všetkých modelov

## Bezpečnostné opatrenia pri otváraní/zatváraní výklopných dverí

Pred otváraním a zatváraním výklopných dverí vždy skontrolujte, či sa v ich dráhe nenachádzajú osoby alebo predmety.

- Úplne otvorte výklopné dvere.
  - ▶ Ak výklopné dvere neotvoríte úplne, mohli by sa zavrieť vlastnou váhou.
- Vo veternom počasí postupujte opatrne. Vietor by mohol zatvoriť výklopné dvere.

Vždy jazdite so zatvorenými výklopnými dverami z nasledujúcich dôvodov:

- ▶ Vyhnete sa možnému poškodeniu vozidla.
- ▶ Zabráňte výfukovým plynom preniknúť do vozidla.
  - 🚫 **Plynný oxid uhoľnatý** Str. 104

### » Bezpečnostné opatrenia pri otváraní/zatváraní výklopných dverí

#### **VÝSTRAHA**

Osoby stojace v ceste otváraných alebo zatváraných výklopných dverí môžu byť vážne zranené.

Pred otvorením alebo zatvorením výklopných dverí sa uistite, že sa v ich priestore nenachádzajú žiadne osoby.

Dávajte si pozor, aby ste si neudreli hlavu o výklopné dvere alebo aby ste si pri ich zatváraní neprivreli ruky medzi výklopné dvere a batožinový priestor.

Keď je motor naštartovaný a v režime voľnobehu, nestojte pri ukladaní alebo vyberaní batožiny z alebo do batožinového priestoru pred výfukom. Mohli by ste sa popáliť.

Nikdy nedovoľte osobám cestovať v batožinovom priestore. Mohli by sa zraniť pri prudkom brzdení, zrýchlení alebo v prípade zrážky.

## Otváranie/zatváranie výklopných dverí

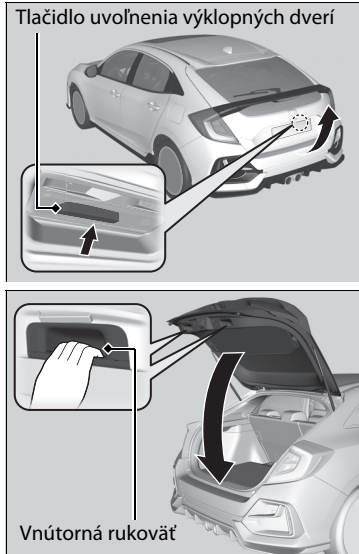

Keď sú všetky dvere odomknuté alebo keď stlačíte tlačidlo uvoľnenia výklopných dverí na diaľkovom ovládači, výklopné dvere sa odomknú. Stlačte tlačidlo uvoľnenia výklopných dverí a zdvihnutím otvorte výklopné dvere.

### Modely so systémom bezklúčového otvárania

Ak diaľkový ovládač bezklúčového otvárania nosíte so sebou, výklopné dvere pred otvorením nemusíte odomykať.

### Všetky modely

Ak chcete zatvoriť výklopné dvere, uchopte vnútrotnú rukoväť, potiahnite výklopné dvere nadol a potlačením zvonku ich zatvorte.

Ak zatvoríte výklopné dvere, kým sú dvere vodiča uzamknuté, výklopné dvere sa automaticky uzamknú.

### Modely so zadným hmlovým svetlom

► Niektoré exteriérové svetlá trikrát zablikajú.

### Modely bez zadného hmlového svetla

► Niektoré exteriérové svetlá bliknú.

### ►► Otváranie/zatváranie výklopných dverí

#### Modely so systémom bezklúčového otvárania

- Po opustení vozidla nenechávajte diaľkový ovládač bezklúčového otvárania vo vozidle. Zoberte ho so sebou.
- Výklopné dvere môžete odomknúť aj vtedy, keď diaľkový ovládač bezklúčového otvárania nemáte pri sebe, no v dosahu sa nachádza iná osoba s diaľkovým ovládačom.
- Nenechávajte diaľkový ovládač bezklúčového otvárania v batožinovom priestore a nezatvárajte výklopné dvere, keď sú všetky dvere uzamknuté. Zaznie zvuková signalizácia a výklopné dvere nebude možné zamknúť.

## ■ Používanie diaľkového ovládača

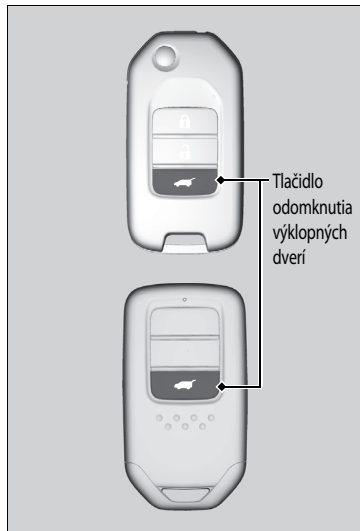

Stlačením tlačidla odomknutia výklopných dverí odomknete výklopné dvere.

## ►► Používanie diaľkového ovládača

Ak odomknete a otvoríte výklopné dvere pomocou diaľkového ovládača, po zatvorení sa výklopné dvere automaticky zamknú.

## System imobilizéra

System imobilizéra zabraňuje naštartovaniu vozidla s kľúčom, ktorý nebol dopredu zaregistrovaný. Každý kľúč obsahuje elektronické vysieláče, ktoré používajú na overenie kľúča elektronické signály.

Pri vkladaní kľúča do spínača zapalovania\* alebo stláčaní tlačidla **ENGINE START/STOP** button\* venujte pozornosť nasledujúcim bodom:

- V blízkosti spínača zapalovania\* alebo tlačidla **ENGINE START/STOP**\* nenechávajte predmety, ktoré vysielajú silné rádiové vlny.
- Uistite sa, že kľúč nie je prikrýty alebo sa nedotýka kovového predmetu.
- Nenechávajte v blízkosti spínača zapalovania\* ani v blízkosti tlačidla **ENGINE START/STOP**\* kľúč zo systému imobilizéra iného vozidla.
- Neumiestňujte kľúč do blízkosti magnetických predmetov. Elektronické zariadenia, napríklad televízory a audiosystémy, emitujú silné magnetické polia. Zmagnetizovať sa môže dokonca aj kľúčenka.

### System imobilizéra

#### POZNÁMKA

Ak necháte kľúč vo vozidle, môže dôjsť ku krádeži alebo k náhodnému pohybu vozidla. Keď nechávate vozidlo bez dozoru, vezmite si kľúč so sebou.

Nepokúšajte sa systém zmeniť alebo k nemu pridať iné zariadenia. Môžete tým poškodiť systém a vozidlo nebude schopné prevádzky.

Ak systém opakovane nerozpozna kód vášho kľúča, obráťte sa na predajcu. Ak ste stratili kľúč a nemôžete naštartovať vozidlo, obráťte sa na predajcu.

#### Typ vozidla s pravostranným riadením

#### Modely so zadným hmlovým svetlom

Pred prvým naštartovaním vozidla po odpojení akumulátora stlačte a podržte brzdový pedál.

\* Nie je k dispozícii u všetkých modelov



## Alarm systém

Alarm systém sa aktivuje, ak sa batožinový priestor, kapota alebo dvere otvoria násilím. Alarm sa neaktivuje, ak sa batožinový priestor alebo dvere otvoria pomocou diaľkového ovládača alebo systému bezklúčového otvárania\*.

### ■ Keď sa aktivuje alarm systém

klaksón bude prerušovanie trúbiť a niektoré exteriérové svetlá bliknú.

### ■ Deaktivácia alarm systému

Odomknite vozidlo pomocou diaľkového ovládača alebo systému bezklúčového otvárania\*, prípadne otočte spínač zapaľovania do polohy ZAPNUTÉ \*<sup>1</sup>. Systém, klaksón i blikajúce svetlá sa deaktivujú.

### ■ Nastavenie alarm systému

Alarm systém sa nastavuje automaticky pri splnení nasledujúcich podmienok:

- Spínač zapaľovania je v polohe UZAMKNUTIE \*<sup>1</sup> a kľúč bol vybratý zo spínača zapaľovania.
- Kapota je zatvorená.
- Všetky dvere a výklopné dvere sú uzamknuté zvonku pomocou kľúča, diaľkového ovládača alebo systému bezklúčového otvárania\*.

### ■ Keď sa nastaví alarm systém

Indikátor alarm systému na prístrojovom paneli bliká a interval blikania sa zmení asi po 15 sekundách.

#### ►► Alarm systém

Nepokúšajte sa systém zmeniť alebo k nemu pridať iné zariadenia. Môžete tým poškodiť systém a vozidlo nebude schopné prevádzky.

Alarm systém bude aktivovaný približne 5 minút pred deaktiváciou systému zabezpečenia. Systém prejde desiatimi 30-sekundovými cyklami, počas ktorých bude znieť klaksón a bude blikáť výstražný indikátor.

V závislosti od okolností môže systém zabezpečenia ostať aktívny ďalších 5 minút.

Nenastavujte alarm systém, keď sa vo vozidle nachádzajú osoby alebo je otvorené okno. Systém sa môže náhodne aktivovať, keď:

- Odomknete dvere pomocou poistného jazýčka.
- Otvoríte kapotu pomocou uvoľnenia kapoty.

Ak sa po nastavení alarm systému vybije akumulátor, alarm zabezpečenia sa môže spustiť, keď sa akumulátor znova nabije alebo vymení.

V takomto prípade deaktivujte alarm systém odomknutím dverí pomocou diaľkového ovládača alebo systému bezklúčového otvárania\*.

Ak odomknete dvere pomocou kľúča pri aktivovanom systéme zabezpečenia, alarm sa vypne.

\*1: Modely vybavené systémom bezklúčového otvárania majú namiesto spínača zapaľovania tlačidlo **ENGINE START/STOP**.

\* Nie je k dispozícii u všetkých modelov

## ■ Zrušenie alarm systému

Alarm systém sa zruší, keď odomknete vozidlo pomocou diaľkového ovládača, systému bezklúčového otvárania\* alebo keď otočíte spínač zapalovania do polohy ZAPNUTÉ \*<sup>1</sup>. Zároveň zhasne indikátor alarm systému.

\*1: Modely vybavené systémom bezklúčového otvárania majú namiesto spínača zapalovania tlačidlo **ENGINE START/STOP**.

\* Nie je k dispozícii u všetkých modelov

### » Alarm systém

#### Modely s ultrazvukovými snímačmi

Systém sa môže náhodne aktivovať v nasledujúcich prípadoch:

- Vozidlo je zaparkované v automatizovanej garáži.
- Vozidlo sa umýva vodou pod vysokým tlakom alebo v automatizovanej autoumyvárni.
- Vozidlo sa prepravuje vo vlaku, na trajekte alebo na prívесе.
- Vozidlo je vystavené silnému dažďu alebo búrke.
- Z vozidla sa odstraňuje ľad.

Môžete použiť tlačidlo vypnutia ultrazvukového snímača, aby sa neúmyselne neaktivoval alarm systém.

▶ **Ultrazvukové snímače**\* Str. 210

## Ultrazvukové snímače\*

Ultrazvukové snímače sa aktivujú len vtedy, keď je nastavený alarm systém. Ak snímače rozpoznajú narušiteľa pohybujúceho sa v interiéri alebo vstupujúceho do interiéru vozidla cez okno, snímač aktivuje alarm.

### ■ Nastavenie alarm systému bez aktivácie ultrazvukových snímačov



Alarm systém môžete nastaviť bez aktivácie ultrazvukových snímačov.

Ak chcete vypnúť systém ultrazvukových snímačov, vytiahnite kľúč zo spínača zapalovania alebo otočte spínač zapalovania do polohy PRÍSLUŠENSTVO [I] alebo UZAMKNUTIE [0]\*<sup>1</sup> a stlačte tlačidlo vypnutia ultrazvukových snímačov.

► Tlačidlo  svieti načerveno.

Ak chcete systém znova zapnúť, stlačte tlačidlo vypnutia ultrazvukových snímačov. Ultrazvukové snímače sa zapnú pri každom nastavení alarm systému, a to aj vtedy, ak ste ich naposledy vypli.

### ►► Ultrazvukové snímače\*

Aj keď sú ultrazvukové snímače aktivované, systém zabezpečenia je možné vypnúť len diaľkovým ovládačom alebo systémom bezkľúčového otvárania\*, nie kľúčom.

Je možné zistiť, či sa systém zabezpečenia aktivoval bez vášho vedomia. Ak sa systém zabezpečenia deaktivoval, 5 minút po odomknutí dverí a deaktivácii systému bude blikať tlačidlo .

Ak však naštartujete motor, tlačidlo  prestane po 5 sekundách blikať.

Ak má ultrazvukový snímač poruchu alebo sa vyskytol iný problém, tlačidlo  sa po odomknutí dverí a deaktivácii systému na 5 minút rozsvieti.

Ak však naštartujete motor, tlačidlo  zhasne.

Systém zabezpečenia môžu ultrazvukové snímače neúmyselne aktivovať v nasledujúcich prípadoch:

- Nieкто sa nachádza vo vozidle.
- Je otvorené okno.
- Vo vozidle visí príslušenstvo alebo oblečenie.

\*1: Modely vybavené systémom bezkľúčového otvárania majú namiesto spínača zapalovania tlačidlo **ENGINE START/STOP**.

\* Nie je k dispozícii u všetkých modelov

## Uzamknutie najvyššej úrovne\*

Funkcia uzamknutia najvyššej úrovne deaktivuje poistné jazyčky na všetkých dverách.

### ■ Aktivácia funkcie uzamknutia najvyššej úrovne

- Otočte kľúč v zámke dverí vodiča smerom k prednej strane vozidla dvakrát počas piatich sekúnd.
- Do piatich sekúnd dvakrát stlačte tlačidlo uzamknutia na diaľkovom ovládači.

### Modely so systémom bezklúčového otvárania

- Dvakrát počas piatich sekúnd stlačte tlačidlo uzamknutia dverí na rukoväti dverí alebo na výklopných dverách.

### ■ Zrušenie funkcie uzamknutia najvyššej úrovne

Odomknite dvere vodiča pomocou diaľkového ovládača alebo systému bezklúčového otvárania\*.

### Uzamknutie najvyššej úrovne\*

## ⚠ VÝSTRAHA

Keď je nastavené uzamknutie najvyššej úrovne, vo vozidle sa nesmú nachádzať žiadne osoby. Osoby uzamknuté vo vozidle by mohli vážne ochorieť alebo zomrieť následkom zvýšenia teploty, ak sa vozidlo nachádza na slnku.

Pred nastavením uzamknutia najvyššej úrovne skontrolujte, či sa vo vozidle nenachádzajú žiadne osoby.

Neodomykajte dvere pomocou kľúča. Spustí sa alarm systém.

Keď zapnete funkciu uzamknutia najvyššej úrovne, táto funkcia zostane zapnutá, aj keď odomknete výklopné dvere.

\* Nie je k dispozícii u všetkých modelov

## Otváranie/zatváranie elektricky ovládaných okien

Elektricky ovládané okná môžete otvoriť a zatvoriť pomocou spínačov na dverách, keď je spínač zapalovania v polohe ZAPNUTÉ **[II]**\*1.

Spínače na strane vodiča môžete použiť na otvorenie a zatvorenie všetkých okien. Ak chcete otvárať a zatvárať okná aj z iných miest ako je miesto vodiča, tlačidlo uzamknutia elektricky ovládaného okna na strane vodiča musí byť vypnuté (indikátor nesvieti).

Keď je tlačidlo uzamknutia elektricky ovládaného okna stlačené, rozsvieti sa indikátor a môžete obsluhovať len okno vodiča. Tlačidlo uzamknutia elektricky ovládaných okien použite, keď sa vo vozidle nachádzajú deti.

### Otváranie/zatváranie okien s funkciou automatického otvárania/zatvárania

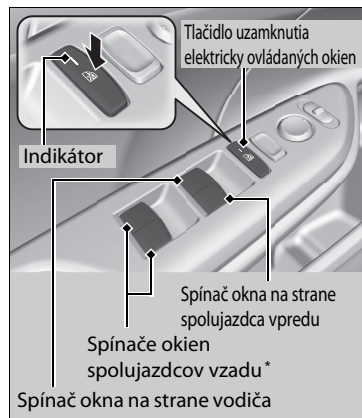

#### ■ Manuálna obsluha

**Otvorenie:** Zatlačte spínač nadol a podržte ho, kým nedosiahnete požadovanú polohu.

**Zatvorenie:** Potiahnite spínač nahor a podržte ho, kým nedosiahnete požadovanú polohu.

#### ■ Automatická prevádzka

**Otvorenie:** Silne zatlačte spínač nadol.

**Zatvorenie:** Silne potiahnite spínač nahor.

Okno sa úplne otvorí alebo zatvorí. Ak chcete okno kedykoľvek zastaviť, krátko zatlačte alebo potiahnite spínač.

\*1: Modely vybavené systémom bezkľúčového otvárania majú namiesto spínača zapalovania tlačidlo **ENGINE START/STOP**.

\* Nie je k dispozícii u všetkých modelov

### ▶ Otváranie/zatváranie elektricky ovládaných okien

## ⚠ VÝSTRAHA

Privretie rúk alebo prstov elektricky ovládanými oknami môže spôsobiť vážne poranenie.

Pred zatvorením sa uistite, že spolujazdci sú mimo priestoru okien.

**VÝSTRAHA:** Vždy, keď opúšťate vozidlo, zoberte si so sebou kľúč zapalovania bez ohľadu na to, či ho ponechávate prázdne alebo v ňom zostávajú ďalšie osoby.

Elektricky ovládané okná je možné obsluhovať maximálne 10 minút po otočení spínača zapalovania do polohy **UZAMKNUTIE [0]**\*1.

**Funkcia automatického otvorenia/zatvorenia predných okien**

Otvorenie niektorých z predných dverí ruší túto funkciu.

**Funkcia automatického otvorenia/zatvorenia všetkých okien**

Zatvorenie dverí vodiča ruší túto funkciu.

#### Automatické otočenie chodu

Ak elektrické ovládané okno zistí odpor pri automatickom zatváraní, prestane sa zatvárať a otočí chod opačným smerom.

Ak budete nepretržite ťahať spínač nahor, funkcia automatického otočenia chodu okna na strane vodiča sa vypne.

Snímač funkcie automatického otočenia chodu sa vypne, keď je okno už takmer zatvorené, aby sa zaistilo jeho úplné zatvorenie.

## Otváranie/zatváranie okien bez funkcie automatického otvárania/zatvárania \*

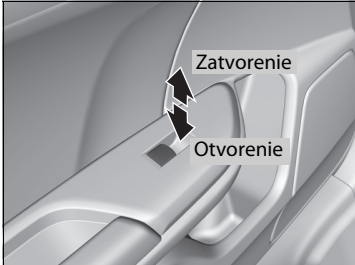

**Otvorenie:** Zatláčte spínač nadol.

**Zatvorenie:** Potiahnite spínač nahor.

Uvoľnite spínač, keď okno dosiahne požadovanú polohu.

\* Nie je k dispozícii u všetkých modelov

Funkcia automatického otvorenia/zatvorenia všetkých okien

## Otvorenie/zatvorenie okien pomocou diaľkového ovládača

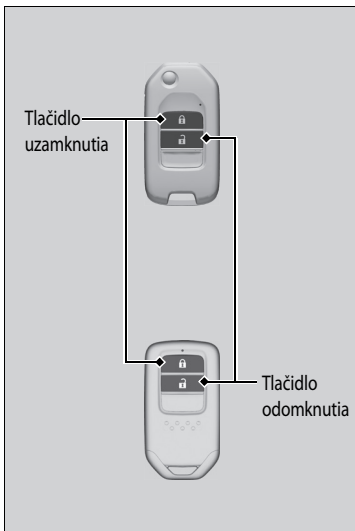

**Otvorenie:** Stlačte tlačidlo odomknutia a potom ho v priebehu 10 sekúnd stlačte znova a podržte ho.

**Zatvorenie:** Stlačte tlačidlo uzamknutia a potom ho v priebehu 10 sekúnd stlačte znova a podržte ho.

Ak sa pohyb okien zastaví v polovici, zopakujte tento postup.

### ►► Otvorenie/zatvorenie okien pomocou diaľkového ovládača

Ak otvoríte/zatvoríte okná pomocou diaľkového ovládača, zároveň s nimi sa automaticky otvorí strešné okno\*.

Funkcia automatického otvorenia/zatvorenia všetkých okien

## Zatváranie okien pomocou kľúča



**Zatvorenie:** Zamknite dvere vodiča kľúčom. Do 10 sekúnd od vrátenia kľúča do stredovej polohy ním otočte v smere zamknutia a podržte ho v tejto polohe.

Uvoľnením kľúča zastavíte okná v požadovanej polohe. Ak chcete vykonať ďalšie úpravy, zopakujte tento postup.

## ☒ Zatváranie okien pomocou kľúča

Ak zatvoríte okná pomocou kľúča, zároveň s nimi sa automaticky zatvorí strešné okno\*.

\* Nie je k dispozícii u všetkých modelov



## Otváranie/zatváranie strešného okna

Strešné okno môžete používať, keď je režim napájania nastavený na možnosť ON (ZAPNUTÉ). Strešné okno môžete otvoriť alebo zatvoriť pomocou spínača v prednej časti stropu.

### Používanie spínača strešného okna

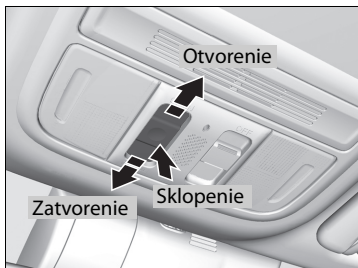

#### ■ Automatická prevádzka

**Otvorenie:** Silno potiahnite spínač dozadu.

**Zatvorenie:** Silno zatlačte spínač dopredu.

Strešné okno sa automaticky úplne otvorí alebo zatvorí. Ak chcete strešné okno zastaviť v polovici, krátko potiahnite alebo stlačte spínač.

#### ■ Manuálna obsluha

**Otvorenie:** Jemne potiahnite spínač dozadu a podržte ho, kým nedosiahnete požadovanú polohu.

**Zatvorenie:** Jemne zatlačte spínač dopredu a podržte ho, kým nedosiahnete požadovanú polohu.

#### ■ Vyklopenie strešného okna smerom nahor

**Sklopenie:** Stlačte stred spínača strešného okna.

**Zatvorenie:** Silne zatlačte spínač dopredu a potom ho uvoľnite.

### Strešné okno\*

## ⚠ VÝSTRAHA

Privretie rúk alebo prstov pri otváraní alebo zatváraní strešného okna môže spôsobiť vážne poranenie.

Pred otvorením alebo zatvorením strešného okna sa uistite, že v jeho priestore nemajú ruky ani prsty žiadne osoby.

**VÝSTRAHA:** Vždy, keď opúšťate vozidlo, zoberte si so sebou kľúč zapalovania bez ohľadu na to, či ho ponechávate prázdne alebo v ňom zostávajú ďalšie osoby.

### POZNÁMKA

Otvorením strešného okna, keď mrzne alebo keď je pokryté snehom či ľadom, môže dôjsť k poškodeniu strešného okna alebo motora strešného okna.

Strešné okno možno používať maximálne 10 minút po zmene režimu napájania na režim OFF (VYPNUTÉ). Zatvorenie dverí vodiča ruší túto funkciu.

**☒ Otváranie/zatváranie strešného okna**

Keď snímač zaznamená odpor, funkcia automatického opačného chodu zmení smer pohybu strešného okna a potom ho zastaví. Snímač funkcie automatického opačného chodu sa vypne, keď je strešné okno už takmer zatvorené, aby sa zaistilo jeho úplné zatvorenie. Uistite sa, že sa v dráhe strešného okna nenachádzajú žiadne predmety ani prsty osôb.

Na ovládanie strešného okna môžete používať diaľkový ovládač alebo kľúč.

☒ **Otvorenie/zatvorenie okien pomocou diaľkového ovládača** Str. 214

☒ **Zatváranie okien pomocou kľúča** Str. 215

## Spínač zapalovania \*

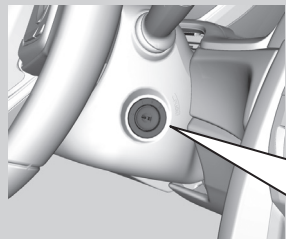

- 0** UZAMKNUTIE: V tejto polohe vložte a vyberte kľúč.
- I** PRÍSLUŠENSTVO: V tejto polohe možno používať audiosystém \* a iné príslušenstvo.
- II** ZAPNUTÉ: Toto je poloha pri jazde.
- III** ŠTART: Táto poloha je na štartovanie motora. Keď pustíte kľúč, spínač sa vráti do polohy ZAPNUTÉ **II**.

### » Spínač zapalovania \*

Modely s manuálnou prevodovkou

## ⚠ VÝSTRAHA

Ak vyberiete kľúč zo spínača zapalovania počas jazdy, zablokuje sa riadenie. Tým môžete stratiť kontrolu nad vozidlom.

Kľúč vyberajte zo spínača zapalovania len vtedy, keď je vozidlo zaparkované.

Modely s kontinuálne variabilnou prevodovkou

Kľúč nemožno vybrať, ak sa radiaca páka nenachádza v polohe **P**.

Všetky modely

Ak otvoríte dvere vodiča a kľúč je v polohe UZAMKNUTIE **0** alebo PRÍSLUŠENSTVO **I**, v rozhraní s informáciami pre vodiča sa zobrazia nasledujúce hlásenia:

- V polohe UZAMKNUTIE **0**:
- V polohe PRÍSLUŠENSTVO **I**:

Ak nedokážete otočiť kľúč z polohy UZAMKNUTIE **0** do polohy PRÍSLUŠENSTVO **I**, otočte kľúč a súčasne otočte volant doprava a doľava. Volant sa odblokuje a kľúčom budete môcť otočiť.

## Tlačidlo ENGINE START/STOP \*

### Zmena režimu napájania

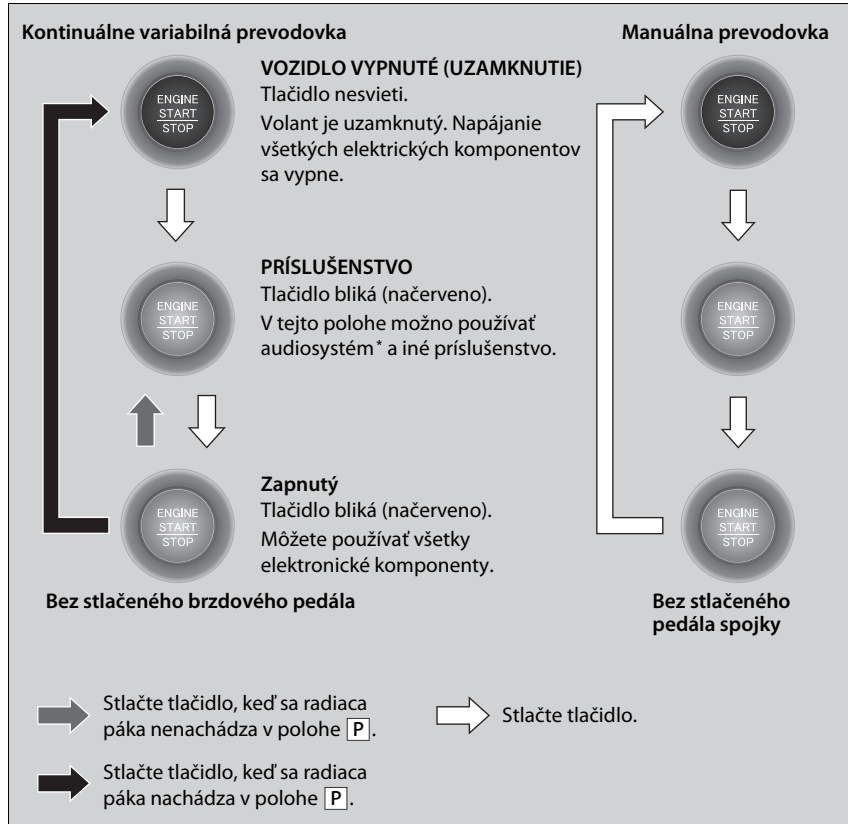

\* Nie je k dispozícii u všetkých modelov

POKRAČOVANIE

### ► Tlačidlo ENGINE START/STOP \*

#### Prevádzkový dosah tlačidla ENGINE START/STOP

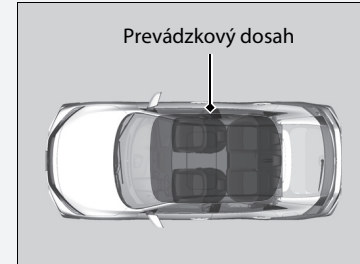

Motor môžete naštartovať, keď sa diaľkový ovládač bezklúčového otvárania nachádza vo vnútri vozidla. Motor môže byť naštartovaný, aj keď sa diaľkový ovládač bezklúčového otvárania nachádza v blízkosti dverí alebo okna, dokonca aj mimo vozidla.

Zapnutý režim:

Keď motor beží, tlačidlo **ENGINE START/STOP** svieti (načerveno).

Ak je batéria diaľkového ovládača bezklúčového otvárania takmer vybitá, po stlačení tlačidla **ENGINE START/STOP** motor nemusí naštartovať. Ak sa motor nenaštaruje, riadte sa informáciami v nasledujúcom prepojení.

► **Ak je slabá batéria diaľkového ovládača bezklúčového otvárania** Str. 770

Po opustení vozidla nenechávajte režim napájania na režime **PRÍSLUŠENSTVO** alebo **ZAPNUTÉ**.

## ■ Automatické vypnutie

Ak necháte vozidlo 30 až 60 minút s prevodovkou v polohe **P** (kontinuálne variabilná prevodovka) a v režime napájania PRÍSLUŠENSTVO, vozidlo automaticky prejde do režimu podobnému režimu VOZIDLO VYPNUTÉ (UZAMKNUTIE), aby nedošlo k vybitiu akumulátora.

Keď je vozidlo vo tomto režime:

Volant sa neuzamkne.

Dvere nie je možné uzamknúť ani odomknúť pomocou diaľkového ovládača alebo systému bezkľúčového otvárania.

Dvojitým stlačením tlačidla **ENGINE START/STOP** prepnete vozidlo do režimu VOZIDLO VYPNUTÉ (UZAMKNUTIE).

## ■ Pripomenutie režimu napájania

Ak otvoríte dvere vodiča, kým je vozidlo v režime napájania PRÍSLUŠENSTVO, zaznie výstražná zvuková signalizácia.

## Pripomenutie diaľkového ovládača bezklúčového otvárania

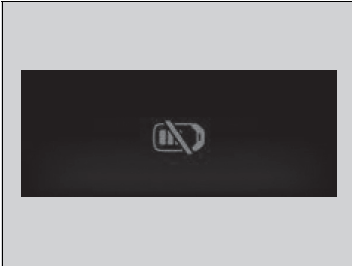

Môže sa aktivovať vnútorná alebo vonkajšia výstražná zvuková signalizácia na pripomenutie, že diaľkový ovládač bezklúčového otvárania je mimo vozidla. Ak zvuková signalizácia pokračuje aj po vrátení diaľkového ovládania do vozidla, umiestnite ho do prevádzkového dosahu.

### ■ Keď je vozidlo v režime napájania ZAPNUTÉ

Ak diaľkový ovládač bezklúčového otvárania vyberiete z vozidla a všetky dvere sú zatvorené, aktivuje sa vnútorná aj vonkajšia výstražná zvuková signalizácia. V rozhraní s informáciami pre vodiča sa zobrazí výstražná správa, ktorá upozorní vodiča vo vozidle, že diaľkový ovládač sa nachádza mimo vozidla.

### ■ Keď je režim napájania v polohe PRÍSLUŠENSTVO

Ak diaľkový ovládač bezklúčového otvárania vyberiete z vozidla a všetky dvere sú zatvorené, aktivuje sa vonkajšia výstražná zvuková signalizácia.

## ► Pripomenutie diaľkového ovládača bezklúčového otvárania









Keď sa diaľkový ovládač bezklúčového otvárania nachádza v prevádzkovom dosahu systému a zatvoria sa dvere vodiča, výstražná funkcia sa zruší.

Ak vyberiete z vozidla diaľkový ovládač bezklúčového otvárania po naštartovaní motora, nemôžete už zmeniť režim tlačidla **ENGINE START/STOP** ani znovu naštartovať motor. Keď použivate tlačidlo **ENGINE START/STOP**, vždy sa uistite, že sa diaľkový ovládač nachádza vo vozidle.

Ak diaľkový ovládač bezklúčového otvárania vyložíte z vozidla cez okno, výstražná zvuková signalizácia sa neaktivuje.

Diaľkový ovládač bezklúčového otvárania neodkladajte na prístrojovú dosku ani do odkladacej schránky v palubnej doske. V opačnom prípade sa môže aktivovať výstražná zvuková signalizácia. V prípade niektorých iných podmienok, ktoré môžu zabrániť vozidlu lokalizovať diaľkový ovládač, sa môže aktivovať výstražná zvuková signalizácia aj vtedy, keď sa diaľkový ovládač nachádza v prevádzkovom dosahu systému.

## Spínač zapaľovania a porovnanie režimov napájania

Poloha spínača zapaľovania	UZAMKNUTIE 0  (s kľúčom/bez kľúča)	PRÍSLUŠENSTVO I 	ZAPNUTÉ II 	ŠTART III 
Bez systému bezkľúčového otvárania	<ul style="list-style-type: none"> <li>• Motor aj napájanie sú vypnuté.</li> <li>• Volant je uzamknutý.</li> <li>• Nemožno používať žiadne elektrické komponenty.</li> </ul>	<ul style="list-style-type: none"> <li>• Motor je vypnutý.</li> <li>• Možno používať niektoré elektrické komponenty, ako napríklad audiosystém* a napájaciu zásuvku príslušenstva.</li> </ul>	<ul style="list-style-type: none"> <li>• Normálna poloha kľúča počas jazdy.</li> <li>• Môžete používať všetky elektronické komponenty.</li> </ul>	<ul style="list-style-type: none"> <li>• Túto polohu použite na naštartovanie motora.</li> <li>• Keď uvoľníte kľúč, spínač zapaľovania sa vráti do polohy ZAPNUTÉ II.</li> </ul>
Režim napájania	VOZIDLO VYPNUTÉ (UZAMKNUTIE) 	PRÍSLUŠENSTVO 	ZAPNUTÉ   Tlačidlo: Bliká Sveti	ŠTART 
So systémom bezkľúčového otvárania a tlačidlom <b>ENGINE START/STOP</b>	Tlačidlo – Zhasnuté <ul style="list-style-type: none"> <li>• Motor aj napájanie sú vypnuté.</li> <li>• Volant je uzamknutý.</li> <li>• Nemožno používať žiadne elektrické komponenty.</li> </ul>	Tlačidlo – Bliká <ul style="list-style-type: none"> <li>• Motor je vypnutý.</li> <li>• Možno používať niektoré elektrické komponenty, ako napríklad audiosystém* a napájaciu zásuvku príslušenstva.</li> </ul>	Tlačidlo – Bliká (motor je vypnutý) Sveti (motor je naštartovaný) <ul style="list-style-type: none"> <li>• Môžete používať všetky elektronické komponenty.</li> </ul>	Tlačidlo – Sveti <ul style="list-style-type: none"> <li>• Po naštartovaní motora sa režim automaticky prepne do polohy ZAPNUTÉ.</li> </ul>

## Smerové signály

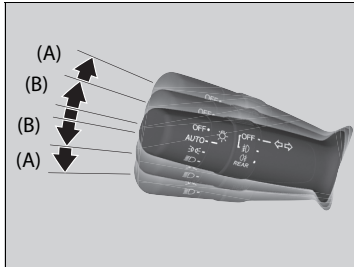

Smerové signály môžete použiť vtedy, keď je spínač zapalovania v polohe ZAPNUTÉ **II**\*1.

### ■ (A): Smerový signál

Pri odbočovaní zatlačte páku nahor alebo nadol podľa smeru, v ktorom chcete odbočiť, a smerový signál začne blikať.

### ■ (B): Krátky smerový signál

Ak páku zľahka zatlačíte nahor alebo nadol a pustíte, smerový signál trikrát zabliká.

### ☒ (A): Smerový signál

Ak bliká externý smerový signál, na prístrojovom paneli bude blikať indikátor smerového signálu.

☒ **Indikátory** Str. 108

\* 1: Modely vybavené systémom bezkľúčového otvárania majú namiesto spínača zapalovania tlačidlo **ENGINE START/STOP**.



## Spínače svetiel

### Manuálna obsluha

#### Modely so zadným hmlovým svetlom

##### Svetlomety stretávacích svetiel



#### Modely bez zadného hmlového svetla

##### Svetlomety stretávacích svetiel



 Zapnutie pozičných, obrysových\* a koncových svetiel a osvetlenia zadného evidenčného čísla

 Zapnutie svetlomety, pozičných, obrysových\* a koncových svetiel a osvetlenia zadného evidenčného čísla

Otočením spínača svetiel zapínate a vypínate svetlá, bez ohľadu na nastavenie režimu napájania a polohu spínača zapaľovania.

#### ■ Dialkové svetlá

Zatlačte páčku dopredu, pokiaľ nebudete počuť kliknutie.

#### ■ Stretávacie svetlá

Keď sú aktivované diaľkové svetlá, potiahnutím páčky dozadu znova aktivujete stretávacie svetlá.

#### ■ Blikanie diaľkovými svetlami

Potiahnite páčku dozadu a uvoľnite ju.

#### Modely so zadným hmlovým svetlom

#### ■ Vypnutie svetiel

Otočte páčku do polohy **OFF** v týchto situáciách:

- Prevodovka je v polohe **P** (modely s kontinuálne variabilnou prevodovkou).
- Je zatiahnutá parkovacia brzda.

Ak chcete svetlá znova zapnúť, otočte páčku do polohy **OFF**, čím zrušíte režim vypnutia. Dokonca aj vtedy, keď režim vypnutia svetla nezrušíte, svetlá sa automaticky rozsvietia v týchto situáciách:

- Prevodovka sa preradí mimo polohy **P** (modely s kontinuálne variabilnou prevodovkou) a uvoľní sa parkovacia brzda.
- Vozidlo sa pohne.

### ►► Spínače svetiel

#### Modely so systémom bezkľúčového otvárania

Ak necháte vozidlo v režime napájania VOZIDLO VYPNUTÉ (UZAMKNUTIE) a svetlá sú zapnuté, pri otvorení dverí vodiča zaznie zvukový signál.

#### Modely bez systému bezkľúčového otvárania

Ak vyberiete kľúč zo spínača zapaľovania a svetlá sú zapnuté, pri otvorení dverí vodiča zaznie zvukový signál.

Keď sú svetlá zapnuté, indikátor zapnutých svetiel bude svietiť na prístrojovom paneli.

➔ **Indikátor zapnutých svetiel** Str. 121

Nenechávajte svetlá zapnuté, keď je motor vypnutý, pretože sa môže vybiť akumulátor.

Vozidlo je vybavené systémom automatického nastavenia svetlomety, ktorý automaticky nastavuje vertikálny uhol stretávacích svetiel svetlomety. Ak spozorujete výraznú zmenu vertikálneho uhla svetlomety, mohlo dôjsť k poruche systému. Nechajte vozidlo skontrolovať predajcovi.

Môže byť potrebné upraviť smerovanie svetelného lúča zo svetlomety.

➔ **Nastavenie svetlomety** Str. 561

## Automatická prevádzka (automatické ovládanie svetiel)

### Modely so zadným hmlovým svetlom

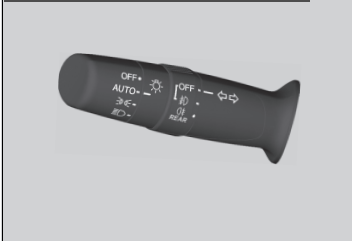

Automatické ovládanie svetiel môžete použiť, keď je spínač zapalovania v polohe ZAPNUTÉ **II**\*1.

### Modely so zadným hmlovým svetlom

Keď otočíte spínač svetiel do polohy **AUTO**, svetlomety a ďalšie exteriérové svetlá sa automaticky zapnú alebo vypnú v závislosti od jasnosti prostredia.

### Modely bez zadného hmlového svetla

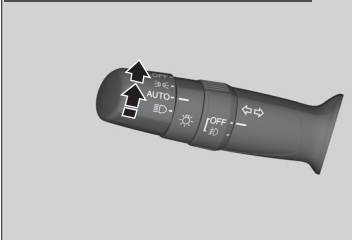

### Modely bez zadného hmlového svetla

Keď otočíte spínač svetiel do polohy **AUTO**, svetlomety a ďalšie exteriérové svetlá sa automaticky zapnú alebo vypnú v závislosti od jasnosti okolia.

### Všetky modely

Svetlomety sa zapnú, keď odomknete dvere v tmavých oblastiach, a spínač svetlometov je v polohe **AUTO**.

► Keď dvere uzamknete, svetlomety sa vypnú.

\*1: Modely vybavené systémom bezkľúčového otvárania majú namiesto spínača zapalovania tlačidlo **ENGINE START/STOP**.

## Automatická prevádzka (automatické ovládanie svetiel)

Odporúčame, aby ste pri riadení v noci, hustej hmle, v tmavých oblastiach, ako sú napríklad dlhé tunely alebo parkovacie budovy, manuálne zapli svetlá.

Snímač svetiel sa nachádza na mieste zobrazenom nižšie. Nezakrývajte tento snímač svetiel, v opačnom prípade nebude automatický systém svetiel fungovať správne.

### Modely bez stieračov s funkciou automatického prerušovaného stierania

#### Snímač svetiel

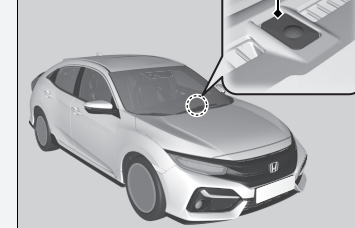

### Modely so stieračmi s funkciou automatického prerušovaného stierania

#### Snímač svetiel

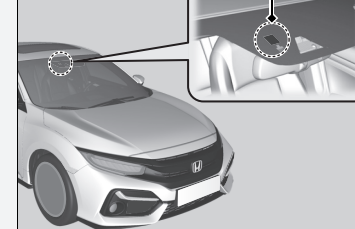

## Integrácia svetlometov so stieračmi

Svetlomety sa automaticky rozsvietia, keď sa stierače použijú niekoľkokrát v priebehu určitého počtu intervalov so spínačom svetlometov v polohe **AUTO**. Svetlomety automaticky zhasnú niekoľko minút po zastavení stieračov.

## Funkcia automatického vypnutia svetiel

Keď vyberiete kľúč zo zapalovania alebo nastavíte režim napájania VOZIDLO VYPNUTÉ (UZAMKNUTIE), zoberiete diaľkové ovládanie so sebou a zatvoríte dvere vodiča, do 15 sekúnd sa vypnú svetlomety, všetky ostatné exteriérové svetlá a osvetlenie prístrojového panela.

### Modely so zadným hmlovým svetlom

Keď sa však tento spínač nachádza v polohe , pozíčné svetlá ostanú zapnuté.

Ak otočíte spínač zapalovania do polohy UZAMKNUTIE \*1 a spínač svetlometov je zapnutý, ale neotvoríte dvere, svetlá sa vypnú po 10 minútach (po 3 minútach, ak je spínač v polohe **AUTO**).

Svetlá sa znova zapnú, keď odomknete alebo otvoríte dvere vodiča. Ak odomknete dvere, ale neotvoríte ich do 15 sekúnd, svetlá sa vypnú. Ak otvoríte dvere vodiča, zaznie zvukový signál na pripomenutie zapnutých svetiel.

\*1: Modely vybavené systémom bezkľúčového otvárania majú namiesto spínača zapalovania tlačidlo **ENGINE START/STOP**.

\* Nie je k dispozícii u všetkých modelov

## Automatická prevádzka (automatické ovládanie svetiel)

### Modely bez zadného hmlového svetla

Automatickú intenzitu svetiel môžete nastaviť nasledovne:

Nastavenie	Exteriérové svetlá sa rozsvietia, keď je intenzita okolitého osvetlenia
<b>Max</b> (Max.)	 vysoká
<b>High</b> (Vysoká)	
<b>Mid</b> (Stredná)	
<b>Low</b> (Nízka)	
<b>Min</b> (Min.)	

► **Prispôbitelné funkcie** Str. 396

## Integrácia svetlometov so stieračmi

Táto funkcia sa aktivuje, keď sa svetlomety vypnú v polohe **AUTO**.

Jas prístrojového panela sa po rozsvietení svetlometov nezmení.

Pri nízkej úrovni okolitého osvetlenia zapne funkcia automatického ovládania svetiel svetlomety bez ohľadu na počet pohybov stieračov.

## Funkcia automatického vypnutia svetiel

Nastavenie časovača automatického vypnutia svetlometov môžete zmeniť.

► **Prispôbitelné funkcie**\* Str. 171, 396

## Predné\* a zadné\* hmlové svetlá

### ■ Predné hmlové svetlá

Tieto svetlá môžete použiť, keď sú zapnuté pozičné svetlá alebo svetlomety.



### ■ Zadné hmlové svetlo

Možno ho použiť, keď sú zapnuté svetlomety alebo predné hmlové svetlá.

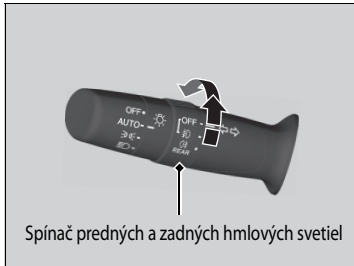

### ■ Predné a zadné hmlové svetlá\*





#### ■ Zapnutie predných hmlových svetiel

Otočte spínač nahor z polohy OFF (Vypnuté) do polohy . Rozsvietia sa indikátory .

#### ■ Zapnutie predných a zadných hmlových svetiel

Otočte spínač o jednu polohu vyššie od polohy . Rozsvietia sa indikátory  a .

#### ■ Zapnutie zadného hmlového svetla

Otočte spínač z polohy  smerom nahor a potom ho otočte o jednu polohu nadol z polohy . Indikátor  bude naďalej svietiť. Ak chcete vypnúť zadné hmlové svetlo, otočte spínač svetlometrov do polohy **OFF**.

## ■ Predné hmlové svetlá \*

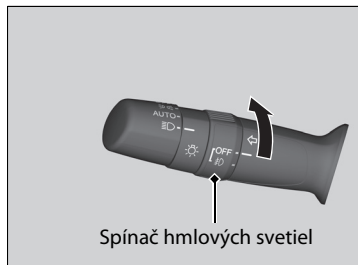

### ■ Zapnutie predných hmlových svetiel

Otočte spínač do polohy . Rozsvieti sa indikátor .

## ■ Zadné hmlové svetlo \*



### ■ Zapnutie zadného hmlového svetla

Otočte spínač do polohy . Rozsvieti sa indikátor .

## Denné prevádzkové osvetlenie

Pozičné svetlá/denné prevádzkové osvetlenie sa rozsvietia, keď sú splnené nasledujúce podmienky:

- Spínač zapaľovania je v polohe ZAPNUTÉ \*1.

**Modely so zadným hmlovým svetlom**

- Spínač svetlometov je v polohe **AUTO**.

**Modely bez zadného hmlového svetla**

- Spínač svetlometov je v polohe **AUTO** alebo **OFF**.

Po vypnutí spínača zapaľovania alebo nastavení režimu napájania na VOZIDLO VYPNUTÉ (UZAMKNUTIE) sa vypne denné prevádzkové osvetlenie.

Denné prevádzkové osvetlenie sa vypne po zapnutí spínača svetlometov, alebo keď je spínač svetlometov v polohe **AUTO** a vonku sa stmieva.

\*1: Modely vybavené systémom bezkľúčového otvárania majú namiesto spínača zapaľovania tlačidlo **ENGINE START/STOP**.

## Automatické prepínanie diaľkových svetiel\*

Kamera predného snímača rozpoznáva zdroje svetla pred vozidlom, ako sú napríklad svetlá vozidla pred vami alebo vozidla idúceho oproti, prípadne pouličné osvetlenie. Keď jazdíte v noci, tento systém automaticky prepína stretávacie a diaľkové svetlá v závislosti od situácie.

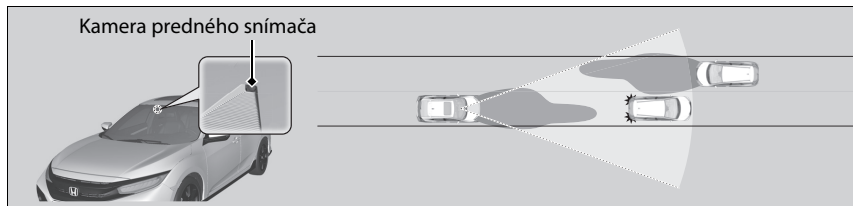

### Ako používať funkciu automatického prepínania diaľkových svetiel

Keď sú splnené všetky nasledujúce podmienky, rozsvieti sa indikátor automatického prepínania diaľkových svetiel a systém automatického prepínania diaľkových svetiel sa aktivuje.



- Spínač zapalovania je v polohe ZAPNUTÉ \*1.
- Spínač svetlomotov je v polohe **AUTO**.
- Páčka je v polohe stretávacích svetiel.
- Svetlomety boli automaticky aktivované.
- V okolí vozidla je tma.

Ak sa indikátor automatického prepínania diaľkových svetiel nerozsvieti, keď sú splnené všetky podmienky, vykonajte niektorý z postupov uvedených nižšie a indikátor sa rozsvieti.

- Potiahnite páčku smerom k sebe, podržte ju v tejto polohe dve sekundy a potom ju uvoľnite.
- Otočte spínač svetlomotov do polohy  a potom do polohy **AUTO**.

\*1: Modely vybavené systémom bezklúčového otvárania majú namiesto spínača zapalovania tlačidlo **ENGINE START/STOP**.

\* Nie je k dispozícii u všetkých modelov

### Automatické prepínanie diaľkových svetiel\*

Systém automatického prepínania diaľkových svetiel nefunguje v každej situácii. Tento systém slúži len ako pomoc vodičovi. Vždy pozorujte svoje okolie a v prípade potreby manuálne prepínajte medzi diaľkovými a stretávacími svetlami.

Rozsah a vzdialenosť, na ktorú kamera dokáže rozpoznávať svetelné zdroje, sa líši v závislosti od podmienok v okolí vášho vozidla.

Informácie o používaní kamery nainštalovanej na vnútornej strane čelného skla nájdete v nasledujúcej časti.

#### Kamera predného snímača Str. 629

Podmienky správneho fungovania automatického prepínania diaľkových svetiel:

- Na prístrojovú dosku neumiestňujte predmety, ktoré odrážajú svetlo.
- Udržujte čelné sklo v okolí kamery čisté.
- Pri čistení čelného skla neaplikujte čistiaci prípravok na objektiv kamery.
- Do oblasti v okolí kamery nepripevňujte žiadne predmety, nálepky ani fólie.
- Nedotýkajte sa objektívu kamery.

Ak je kamera vystavená silnému nárazu, alebo ak je oblasť v okolí kamery potrebné opraviť, obráťte sa na predajcu.

## ■ Automatické prepínanie medzi diaľkovými a stretávacími svetlami

Keď je aktivovaný systém automatického prepínania diaľkových svetiel, svetlomety sa prepínajú medzi diaľkovými a stretávacími svetlami na základe nasledujúcich podmienok.

### Prepnutie na diaľkové svetlá:

Na zapnutie diaľkových svetiel musia byť splnené všetky nasledujúce podmienky.

- Rýchlosť vozidla je 40 km/h alebo vyššia.
- Nepredbieha vás ani nejde oproti žiadne vozidlo so zapnutými svetlometmi alebo koncovými svetlami.
- Popri ceste pred vami sa nenachádza veľa pouličných lúčov.



### Prepnutie na stretávacie svetlá:

Na zapnutie stretávacích svetiel musí byť splnená jedna z nasledujúcich podmienok.

- Rýchlosť vozidla je 24 km/h alebo menšia.
- Predbieha vás alebo ide oproti vozidlo so zapnutými svetlometmi alebo koncovými svetlami.
- Popri ceste pred vami sa nachádza veľa pouličných lúčov.

## ■ Manuálne prepínanie medzi diaľkovými a stretávacími svetlami

Ak chcete manuálne prepínať diaľkové a stretávacie svetlá, postupujte podľa niektorého z postupov uvedených nižšie. Upozorňujeme, že pri tomto postupe sa indikátor automatického prepínania diaľkových svetiel vypne a funkcia automatického prepínania diaľkových svetiel sa deaktivuje.

### Pomocou páčky:

Potiahnite páčku smerom k sebe na aktiváciu blikania diaľkových svetiel a potom ju uvoľnite alebo potlačte páčku dopredu do polohy diaľkových svetiel.

- Na obnovenie funkcie automatického prepínania diaľkových svetiel postupujte podľa niektorého z postupov uvedených nižšie. Následne sa rozsvieti indikátor automatického prepínania diaľkových svetiel.

- Potiahnite páčku smerom k sebe, podržte ju v tejto polohe dve sekundy a potom ju uvoľnite.
- Otočte spínač svetiel do polohy  a potom do polohy **AUTO**, keď je páčka v polohe stretávacích svetiel.

### Pomocou spínača svetiel:

Otočte spínač svetiel do polohy .

- Na obnovenie funkcie automatického prepínania diaľkových svetiel otočte spínač svetiel do polohy **AUTO**, keď sa páčka nachádza v polohe stretávacích svetiel. Následne sa rozsvieti indikátor automatického prepínania diaľkových svetiel.

### ► Ako používať funkciu automatického prepínania diaľkových svetiel

V nasledujúcich prípadoch nemusí systém automatického prepínania diaľkových svetiel správne prepínať svetlomety alebo sa môže zmeniť načasovanie prepínania. Ak prevádzka automatického prepínania nevyhovuje vašim zvykom pri jazde, prepínajte svetlomety manuálne.

- Jas svetiel vozidla, ktoré sa nachádza pred vami alebo smeruje oproti vám, je veľmi intenzívny alebo nedostatočne intenzívny.
- Viditeľnosť je slabá v dôsledku počasia (dážď, sneh, hmla, námraza na čelnom skle, atď.).
- Okolité zdroje svetla, napríklad pouličné osvetlenie, elektrické reklamy a semafore, osvetľujú vozovku pred vozidlom.
- Úroveň jasu vozovky pred vozidlom sa neustále mení.
- Cesta je nerovná alebo je na nej priveľa zákrut.
- Vozidlo vás rýchlo predbehne alebo vozidlo pred vami nesmeruje vašim smerom ani oproti vám.
- Vaše vozidlo je naklonené kvôli ťažkému nákladu v zadnej časti.
- Dopravná značka, zrkadlo alebo iný reflexný predmet pred vami odráža silné svetlo smerom na vozidlo.
- Vozidlo idúce oproti často mizne za stromami popri ceste alebo za zvodidlami.
- Predbiehajúce vozidlo alebo vozidlo idúce oproti vám je motocykel, bicykel, skúter alebo iné menšie vozidlo.

Systém automatického prepínania diaľkových svetiel neprepne zo stretávacích na diaľkové svetlá v nasledujúcich prípadoch:

- Stierače čelného skla stierajú veľkou rýchlosťou.
- Kamera rozpoznala hustú hmlu.



## ■ Ako vypnúť funkciu automatického prepínania diaľkových svetiel

Systém automatického prepínania diaľkových svetiel môžete vypnúť. Ak chcete vypnúť alebo zapnúť tento systém, otočte spínač zapalovania do polohy ZAPNUTÉ **II**\*1 a potom vykonajte nasledujúci postup, kým sa vozidlo nehýbe.

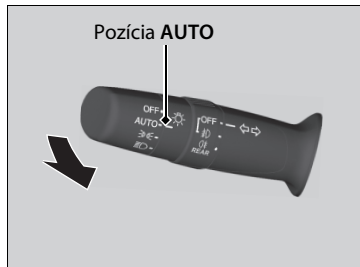

Pozícia AUTO

### Vypnutie systému:

Keď sa spínač svetiel nachádza v polohe **AUTO**, potiahnite páčku smerom k sebe a podržte ju aspoň 40 sekúnd. Keď indikátor automatického prepínania diaľkových svetiel dvakrát zabliká, uvoľnite páčku.

### Zapnutie systému:

Keď sa spínač svetiel nachádza v polohe **AUTO**, potiahnite páčku smerom k sebe a podržte ju aspoň 30 sekúnd. Keď indikátor automatického prepínania diaľkových svetiel jedenkrát zabliká, uvoľnite páčku.

## ►► Ako vypnúť funkciu automatického prepínania diaľkových svetiel

Ak vypnete funkciu automatického prepínania diaľkových svetiel, systém nebude fungovať, kým ho nezapnete.

Pred zapnutím alebo vypnutím systému zaparkujte na bezpečnom mieste.

\*1: Modely vybavené systémom bezklúčového otvárania majú namiesto spínača zapalovania tlačidlo **ENGINE START/STOP**.

## Stierače a ostrekovače

### Stierače/ostrekovače čelného skla



Ostrekovače a stierače čelného skla môžete použiť vtedy, keď je spínač zapalovania v polohe ZAPNUTÉ **II**\*1.

#### ■ MIST

Stierače stierajú rýchlo, pokiaľ neuvoľníte páčku.

#### ■ Spínač stieračov (OFF, INT\*2/AUTO\*3, LO, HI)

Nastavenia stieračov zmeníte posunutím páčky nahor alebo nadol.

#### ■ Nastavenie prevádzky stieračov\*

Otočením krúžku nastavenia nastavíte prevádzku stieračov.



Nižšia rýchlosť, menej pohybov

Vyššia rýchlosť, viac pohybov

#### ■ Ostrekovač

Strieka vodu pri potiahnutí páčky k sebe.

Keď uvoľníte páčku na dlhšie ako jednu sekundu, ostrekovanie sa zastaví a stierače prejdú po čelnom skle ešte dva alebo tri razy, aby sklo očistili, potom sa zastavia.

\*1: Modely vybavené systémom bezkľúčového otvárania majú namiesto spínača zapalovania tlačidlo

#### ENGINE START/STOP.

\*2: Modely s manuálnym ovládaním prerušovaného stierania

\*3: Modely s automatickým ovládaním prerušovaného stierania

\* Nie je k dispozícii u všetkých modelov

### Stierače a ostrekovače

#### POZNÁMKA

Nepoužívajte stierače, keď je čelné sklo suché.

Čelné sklo sa môže poškríbať alebo sa môžu poškodiť gumené lišty.

#### POZNÁMKA

Vypnite stierače, ak z ostrekovačov nestrieka žiadna kvapalina.

Čerpadlo sa môže poškodiť.

Motorček stieračov sa môže dočasne zastaviť, aby sa zabránilo jeho preťaženiu. Prevádzka stierača sa po niekoľkých minútach vráti do pôvodného stavu, keď sa obvod znova obnoví.

#### Modely s krúžkom nastavenia intervalu prerušovaného stierania

Ak počas prerušovanej prevádzky stieračov vozidlo zrýchľuje, interval stieračov sa skracuje.

Keď vozidlo zrýchli, najkratšie nastavenie oneskorenia stieračov **LO** a nastavenie **LO** sú rovnaké.

#### POZNÁMKA

V studenom počasí môžu lišty stieračov primrznúť k čelnému sklu.

Ak aktivujete stierače v takýchto podmienkach, môžu sa poškodiť. Pomocou vyhrievania zohrejte čelné sklo a potom aktivujte stierače.

## ■ Automatické prerušované stieranie \*

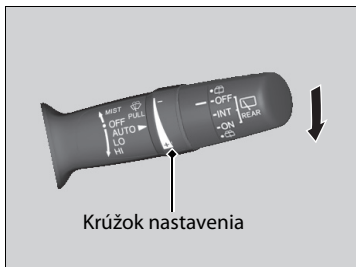

Keď zatlačíte páčku nadol do polohy **AUTO**, stierače čelného skla urobia jeden pohyb a prejdú do automatického režimu.

Stierače pracujú prerušovane, nízkou rýchlosťou alebo vysokou rýchlosťou a zastavia sa v závislosti od množstva zrážok, ktoré dažďový snímač zaznamená.

### ■ Nastavenie citlivosti AUTO

Keď je funkcia stieračov v režime **AUTO**, môžete upraviť citlivosť dažďového snímača pomocou krúžku nastavenia, aby stierače pracovali podľa vašich požiadaviek.

#### Citlivosť snímača

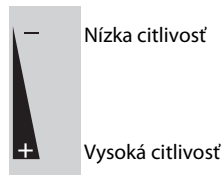

## ►► Stierače a ostrekovače

Ak stierač prestane pracovať kvôli prekážke, napríklad väčšiemu množstvu snehu, zaparkujte vozidlo na bezpečnom mieste.

Otočte spínač stierača do polohy **OFF** a otočte spínačom zapalovania do polohy PRÍSLUŠENSTVO [1] alebo UZAMKNUTIE [0]\*. Potom odstráňte prekážku.

## ►► Automatické prerušované stieranie\*

Poloha dažďového snímača je znázornená nižšie.

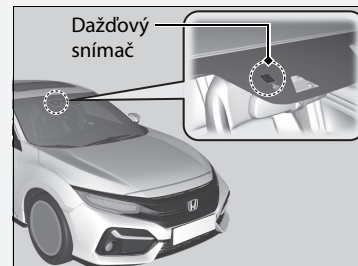

### POZNÁMKA

Pred nasledujúcimi situáciami musí byť nastavenie **AUTO** vždy v polohe **OFF**, aby nedošlo k závažnému poškodeniu systému stieračov:

- Čistenie čelného skla
- Prejazd cez autoumývačň
- Neprší

## Zadný stierač/ostrekovač\*



- 1 INT: Prerušovane
- 2 ON: Nepretržité stieranie
- 3 OFF
- 4 Ostrekovač

Zadný stierač a ostrekovač môžete použiť vtedy, keď je spínač zapalovania v polohe ZAPNUTÉ **[II]**\*1.

### Spínač stieračov (OFF, INT, ON)

Nastavenie spínača stieračov meňte podľa hustoty dažďa.

### Ostrekovač (☹)

Strieka na zadné okno, kým je spínač otočený v tejto polohe.

Podržaním spínača v tejto polohe aktivujete zadný stierač aj ostrekovač. Po uvoľnení sa striekanie ostrekovača zastaví a zadný stierač po niekoľkých pohyboch obnoví nastavenie zvolené spínačom.

### Aktivácia pri cúvaní

Keď preradíte prevodovku do polohy **[R]** a stierače čelného okna sú aktivované, zadný stierač sa aktivuje tak, ako je to opísané nižšie, aj keď je spínač zadného stierača vypnutý.

Prevádzka stieračov čelného skla	Funkcia zadného stierača
Prerušovane	Prerušovane
Pomalé stieranie	Nepretržitý
Rýchle stieranie	

\*1: Modely vybavené systémom bezkľúčového otvárania majú namiesto spínača zapalovania tlačidlo

### ENGINE START/STOP.

\* Nie je k dispozícii u všetkých modelov

## ■ Ostrekovače svetlometov\*

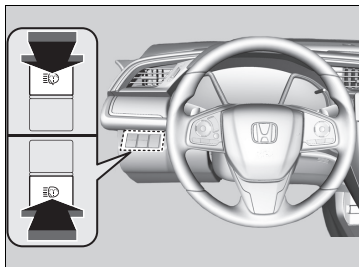

Zapnite svetlomety a aktivujte ostrekovače svetlometov stlačením tlačidla ostrekovačov svetlometov.  
Ostrekovače svetlometov sa aktivujú aj vtedy, keď prvýkrát po otočení spínača zapalovania do polohy ZAPNUTÉ **II**\*1 aktivujete ostrekovače čelného skla.

## ▣ Ostrekovače svetlometov\*

Ostrekovače svetlometov používajú rovnakú nádržku kvapaliny do ostrekovačov ako ostrekovače čelného skla.

\*1: Modely vybavené systémom bezkľúčového otvárania majú namiesto spínača zapalovania tlačidlo **ENGINE START/STOP**.

\* Nie je k dispozícii u všetkých modelov

## Ovládanie jasu

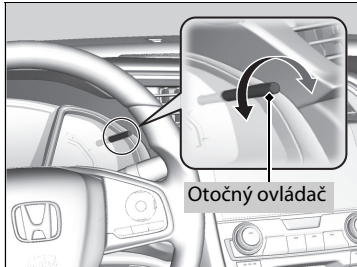

Keď je jas merača znížený, na úpravu jasu prístrojového panela môžete použiť otočný ovládač jasu.

**Jasnejšie:** Otočte ovládačom doprava.

**Tmavšie:** Otočte ovládačom doľava.

Niekoľko sekúnd po nastavení jasu sa zobrazenie vráti na predchádzajúce zobrazenie.

### ■ Indikátor úrovne jasu

Pri nastavovaní sa úroveň jasu zobrazuje na displeji.

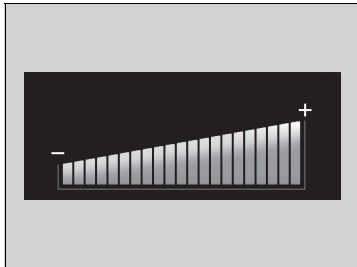

### ☒ Ovládanie jasu

V predvolenom nastavení sa prístrojový panel prepne do nočného režimu, keď sa automaticky aktivujú svetlomety. Čas aktivácie nočného režimu môžete oddialiť, keď je spínač svetlomietov v polohe **AUTO**.

☒ **Prispôsobiteľné funkcie\*** Str. 171, 396

Jas prístrojového panela sa zníži, keď sú splnené nasledujúce podmienky:

- Spínač zapalovania je v polohe ZAPNUTÉ **II**\*1.
- Spínač svetla je v akejkoľvek inej polohe, než v polohe **OFF**, a vonku je tma.

Ak chcete zrušiť zníženie úrovne jasu prístrojového panela, keď sú zapnuté exteriérové svetlá, otáčajte ovládačom doprava, kým nebude jas displeja na maxime.

Úroveň jasu možno nastaviť osobitne pre zapnuté a vypnuté exteriérové svetlá.

\*1: Modely vybavené systémom bezkľúčového otvárania majú namiesto spínača zapalovania tlačidlo **ENGINE START/STOP**.

\* Nie je k dispozícii u všetkých modelov

## Tlačidlo vyhrievania zadného okna/vyhrievaných bočných zrkadiel \*

Stlačením tlačidla vyhrievania zadného okna a vyhrievaných bočných zrkadiel odstránite zahmlenie zo zadného okna a zrkadiel, keď je zapalovanie v polohe ZAPNUTÉ **II**\*1.

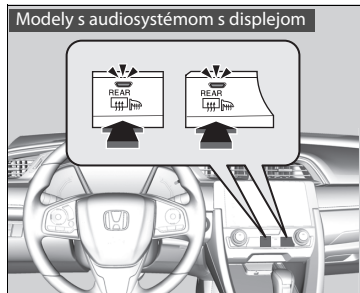
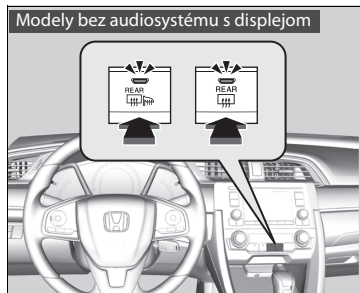

Funkcia vyhrievania zadného okna a vyhrievaných bočných zrkadiel sa automaticky vypne po 10 až 30 minútach v závislosti od vonkajšej teploty. Ak je však vonkajšia teplota 0 °C alebo nižšia, funkcia sa nevypne automaticky.

### ►► Tlačidlo vyhrievania zadného okna/vyhrievaných bočných zrkadiel \*

Tento systém spotrebúva veľa energie, preto ho vypnite, keď je okno odhmlené. Systém taktiež nepoužívajte dlhú dobu, keď je motor v režime voľnobehu. Oslabí to akumulátor a naštartovanie motora bude ťažšie.

Keď je spínač zapalovania nastavený do polohy ZAPNUTÉ **II**\*1 a vonkajšia teplota je nižšia ako 5 °C, automaticky sa na 10 minút aktivuje vyhrievané bočné zrkadlo.

\*1: Modely vybavené systémom bezkľúčového otvárania majú namiesto spínača zapalovania tlačidlo **ENGINE START/STOP**.

\* Nie je k dispozícii u všetkých modelov

## Nastavenie volantu

Výšku a vzdialenosť volantu od tela si môžete nastaviť tak, aby ste mohli pohodlne uchopiť volant v správnej polohe riadenia.

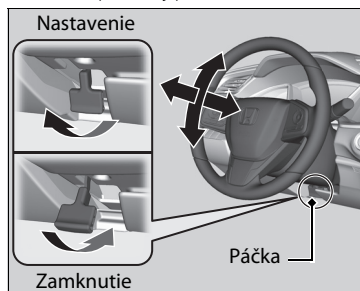

1. Potiahnite páčku nastavenia volantu dohora.
  - Páčku nastavenia volantu nájdete pod stĺpikom riadenia.
2. Pohybujte volantom nahor alebo nadol a k sebe alebo od seba.
  - Uistite sa, že vidíte ukazovatele a indikátory na prístrojovom paneli.
3. Zatláčením páčky nastavenia volantu nadol zaistíte volant v danej polohe.
  - Po nastavení polohy sa uistite, že ste bezpečne zaistili volant v nastavenej polohe, a to tak, že s ním skúsíte pohnúť nahor, nadol, k sebe a od seba.

### ▣ Nastavenie volantu

## ⚠ VÝSTRAHA

Nastavovaním volantu počas jazdy môžete stratiť kontrolu nad vozidlom a vážne sa zraniť počas nehody.

Volant nastavujte len vtedy, keď vozidlo stojí.



## Spätné zrkadlo

Nastavte uhol spätného zrkadla, keď sedíte v správnej polohe na riadenie.

### Denná a nočná poloha spätného zrkadla \*

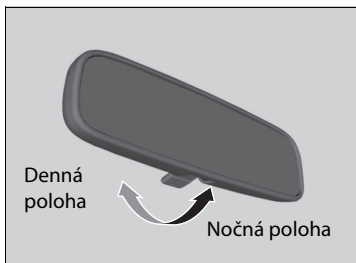

Posunutím páčky zmeníte polohu. Nočná poloha pomáha znižovať oslňovanie vodiča svetlometmi vozidiel za vami pri jazde potme.

### Spätné zrkadlo s automatickým tlmením \*

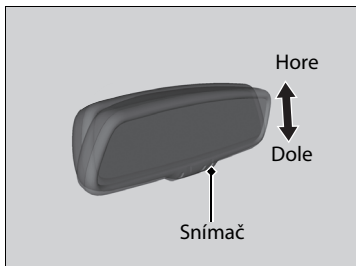

Keď jazdíte po zotmení, spätné zrkadlo s automatickým tlmením zredukuje odraz svetlometov za vami na základe vstupu zo snímača v zrkadle. Táto funkcia je aktívna nepretržite.

### » Nastavenie zrkadiel

Udržujte vnútorné aj vonkajšie zrkadlá čisté a nastavené na čo najlepšiu viditeľnosť.

Pred jazdou vždy nastavte zrkadlá.

» **Predné sedadlá** Str. 243

### » Spätné zrkadlo s automatickým tlmením \*

Funkcia automatického tlmenia sa zruší, keď je prevodovka v polohe **R**.

## Elektricky ovládané bočné zrkadlá

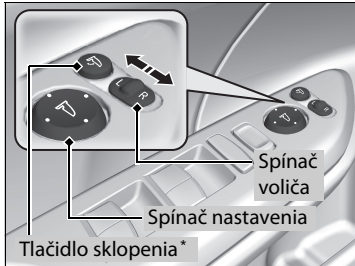

Bočné zrkadlá môžete nastaviť vtedy, keď je spínač zapalovania v polohe ZAPNUTÉ **II**\*1.

### ■ Nastavenie polohy zrkadla

**Spínač voliča L/R:** Vyberte ľavé alebo pravé zrkadlo. Po nastavení zrkadla vráťte spínač do stredovej polohy.

**Spínač nastavenia polohy zrkadla:** Zrkadlo posuniete stlačením spínača doľava, doprava, nahor alebo nadol.

### ■ Sklopenie bočných zrkadiel\*

Stlačením tlačidla sklopenia sklopíte alebo vysuniete bočné zrkadlá.

\*1: Modely vybavené systémom bezkľúčového otvárania majú namiesto spínača zapalovania tlačidlo **ENGINE START/STOP**.

\* Nie je k dispozícii u všetkých modelov

## ■ Funkcia automatického sklápania bočných zrkadiel \*

### ■ Sklopenie bočných zrkadiel

Do 10 sekúnd dvakrát stlačte tlačidlo uzamknutia na diaľkovom ovládači alebo tlačidlo uzamknutia dverí\* na predných alebo výklopných dverách a podržte ho stlačené.

► Keď sa začnú zrkadlá automaticky sklápať, môžete uvoľniť tlačidlo.

### ■ Vysunutie zrkadiel

Odomknite dvere vodiča pomocou diaľkového ovládača alebo systému bezkľúčového otvárania\*. Otvorte dvere vodiča.

► Zrkadlá sa začnú automaticky vysúvať.

## ☒ Funkcia automatického sklápania bočných zrkadiel \*

Ak boli sklopené pomocou tlačidla sklopenia, nie je možné ich vysunúť automaticky.

Funkciu automatického sklápania bočných zrkadiel môžete zapnúť alebo vypnúť.

☒ **Prispôbitelné funkcie** Str. 396

Bočné zrkadlá sa nesklopiu automaticky pri zamknutí vozidla zvnútra pomocou poistného jazýčka alebo hlavného spínača uzamknutia dverí.

## Predné sedadlá

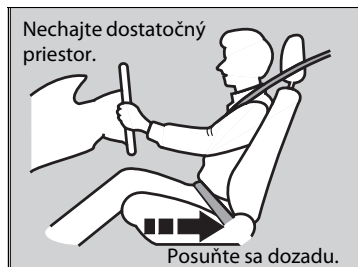

Nastavte sedadlo vodiča čo najviac dozadu, no pritom tak, aby ste mali plnú kontrolu nad vozidlom. Mali by ste sedieť vzpriamene a čo najviac vzadu v sedadle, a tak, aby ste mohli dostatočne stlačiť pedále bez nakláňania dopredu a pohodlne uchopiť volant. Podobným spôsobom nastavte aj sedadlo spolujazdca, aby bolo čo najďalej od predného airbagu v prístrojovej doske.

### ▣ Nastavenie sedadiel

## ⚠ VÝSTRAHA

Sedenie príliš blízko k prednému airbagu môže spôsobiť vážne až smrteľné zranenie pri jeho aktivácii.

Pri riadení vozidla vždy sedzte čo najďalej od predných airbagov.

Okrem nastavenia sedadiel môžete nastaviť aj volant smerom nadol, nahor, k sebe a od seba. Zachovajte medzeru minimálne 25 cm medzi stredom volantu a hrudníkom.

Sedadlo si vždy nastavte pred jazdou.

## ▣ Nastavenie polôh sedadiel

### ▣ Nastavenie predného elektricky ovládaného sedadla \*

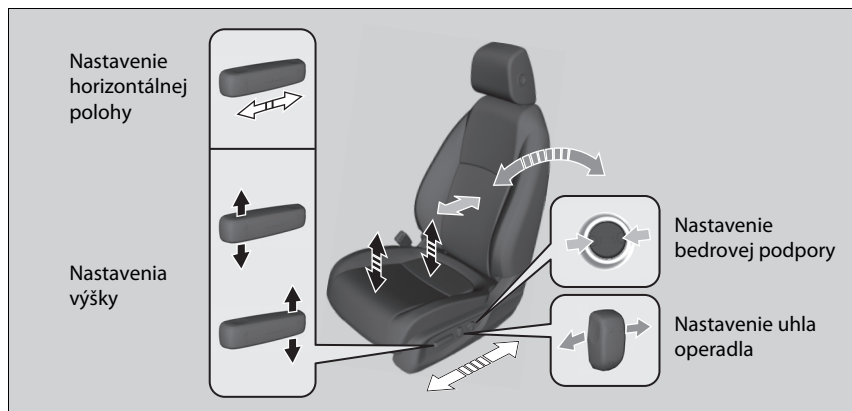

\* Nie je k dispozícii u všetkých modelov

## ■ Nastavenie predných manuálnych sedadiel\*

### Nastavenia výšky

(Len sedadlo vodiča)

Potiahnutím páky nahor alebo jej zatlačením nadol nastavíte sedadlo do vyššej alebo nižšej polohy.

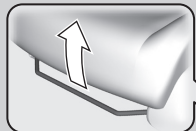

### Nastavenie horizontálnej polohy

Potiahnite tyč nahor a posuňte sedadlo. Potom tyč uvoľnite.

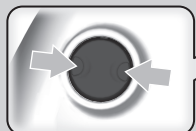

### Nastavenie bedrovej podpory\*



Zobrazené je sedadlo vodiča.

### Nastavenie uhla operadla

Potiahnutím páky nahor zmeníte uhol.

## ►► Nastavenie predných manuálnych sedadiel\*

Po správnom nastavení sedadla ním pohybte dopredu a dozadu, aby ste skontrolovali, že je zaistené na mieste.

## Nastavenie operadiel

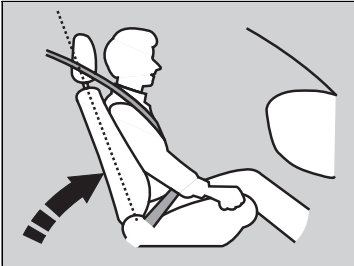

Nastavte operadlo vodiča do pohodlnej vzpriamenej polohy s dostatočným priestorom medzi vašou hrudou a krytom airbagu v strede volantu.

Spolujazdec na prednom sedadle by si mal tiež operadlo nastaviť do pohodlnej a vzpriamenej polohy.

Sklopenie operadla tak, že ramenná časť pásu sa nebude dotýkať hrude pasažiera, znižuje ochrannú schopnosť bezpečnostného pásu. Zvyšuje sa aj riziko, že sa podsuniete pod pás pri nehode a spôsobíte si vážne poranenia. Čím viac sklopíte operadlo, tým väčšie je riziko zranenia.

## » Nastavenie operadiel

### ⚠ VÝSTRAHA

**Sklopenie operadla príliš ďaleko môže spôsobiť vážne alebo smrteľné zranenie pri nehode.**

**Nastavte operadlo do vzpriamenej polohy a dobre sa v sedadle usadte.**

Neďávajte medzi operadlo a váš chrbát podložku alebo iný predmet.

Mohlo by to blokovat správnu prevádzku bezpečnostného pásu alebo airbagu.

Ak si nemôžete sadnúť dostatočne ďaleko od volantu a pritom stále mať na dosah ovládacie prvky, odporúčame, aby ste si zistili, či vám nepomôže určitý typ pomocného vybavenia.

## Opiery hlavy

Vaše vozidlo je vybavené opierkami hlavy na všetkých sedadlách.

Okrem modelov s objemom motora 2,0 l

### Nastavenie polohy predných opierok hlavy



Predné opierky hlavy sú najúčinnnejšie na ochranu pred hyperextenziou krku a inými zraneniami pri zadných nárazoch, keď je stred zadnej časti hlavy cestujúceho opretý o stred opierky hlavy. Vrchné časti uší cestujúceho by mali byť na úrovni výšky stredu opierky.

### ►► Opiery hlavy

Okrem modelov s objemom motora 2,0 l

## ⚠ VÝSTRAHA

Nesprávne nastavené opierky hlavy znižujú ich účinnosť a zvyšujú pravdepodobnosť vážneho poranenia pri nehode.

**Pred jazdou skontrolujte správne nastavenie opierok hlavy.**

Predpoklady na správne fungovanie systému opierky hlavy:

- Nevešajte na opierky alebo nôžky opierok žiadne predmety.
- Nedávajte medzi operadlo a pasažiera žiadne predmety.
- Nasadte každú opierku na správne miesto.

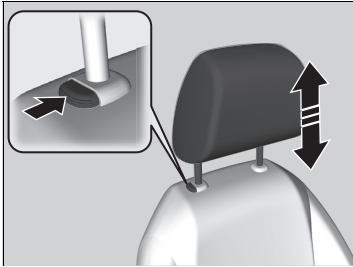

**Vytiahnutie opierky hlavy:**

Potiahnite ju dohora.

**Spustenie opierky hlavy:**

Stlačte tlačidlo uvoľnenia a zatlačte ju nadol.

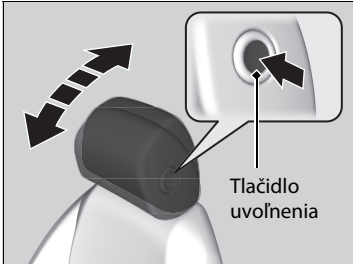

**Naklopenie opierky hlavy dopredu:**

Potlačte jej zadnú časť dopredu.

**Naklopenie opierky hlavy dozadu:**

Tlačte ju dozadu a súčasne držte stlačené tlačidlo uvoľnenia na bočnej strane záchytného systému.



Okrem modelov s objemom motora 2,0 l

### Zmena polohy opierok hlavy zadných sedadiel pri oknách

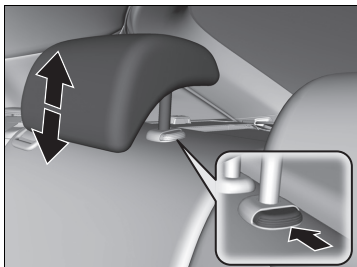

Pred jazdou musí cestujúci na zadnom sedadle pri okne upraviť výšku svojej opierky hlavy do správnej polohy.

#### Vytiahnutie opierky hlavy:

Potiahnite ju dohora.

#### Spustenie opierky hlavy:

Stlačte tlačidlo uvoľnenia a zatlačte ju nadol.

Okrem modelov s objemom motora 2,0 l

### Odstránenie a opätovná inštalácia opierok hlavy na predných a zadných sedadlách pri oknách

Opierky hlavy na predných sedadlách a zadných sedadlách pri oknách možno odstrániť na účely čistenia alebo opravy.

#### Vybratie opierky hlavy:

Potiahnite opierku do najvyššej polohy. Potom stlačte tlačidlo uvoľnenia a vyťahnite opierku nahor a von z otvorov.

#### Spätná inštalácia opierky hlavy:

Vložte nožičky späť do otvorov. Stlačte tlačidlo uvoľnenia a upravte opierku hlavy do správnej výšky. Potiahnite opierku smerom nahor, aby ste sa uistili, že je zaistená na mieste.

### » Zmena polohy opierok hlavy zadných sedadiel pri oknách

Ak používate opierky hlavy na zadných sedadlách pri oknách, vyťahnite ich do najvyššej polohy. Nepoužívajte ju v žiadnej z nižších polôh.

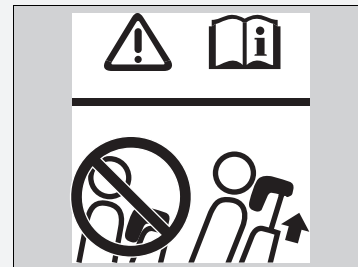

### » Odstránenie a opätovná inštalácia opierok hlavy na predných a zadných sedadlách pri oknách

## ⚠ VÝSTRAHA

Ak opierku hlavy nezaložíte späť na miesto alebo ju založíte nesprávne, môže v prípade nehody dôjsť k vážnemu zraneniu.

Opierky hlavy vždy založte späť pred jazdou.

## Udržiavanie správnej polohy pri sedení

Keď si všetci pasažieri nastavili svoje sedadlá a opierky hlavy\* a zapli si bezpečnostné pásy, je veľmi dôležité, aby sedeli aj naďalej vzpriamene, čo najviac vzadu v sedadlách a s nohami na podlahe, pokým vozidlo bezpečne nezaparkuje a motor sa nevypne.

Nesprávne sedenie zvyšuje riziko zranenia pri nehode. Ak sa napríklad pasažier hrbí, leží, otáča do strán, nesedí na celom sedadle, nakláňa sa dopredu alebo do strán alebo si vykladá nohu alebo obidve nohy dohora, pravdepodobnosť zranenia pri nehode sa značne zvyšuje.

Okrem toho, pasažier, ktorý sedí mimo správnej polohy na prednom sedadle, sa môže vážne až smrteľne zraniť pri nehode nárazom o vnútorné vybavenie vozidla alebo zásahom aktivovaným predným airbagom.

### Udržiavanie správnej polohy pri sedení

#### **⚠ VÝSTRAHA**

**Nesprávne sedenie alebo sedenie mimo správnej polohy môže spôsobiť vážne alebo smrteľné zranenie pri nehode.**

**Vždy sedte vzpriamene, čo najviac vzadu v sedadle, s nohami na podlahe.**

\* Nie je k dispozícii u všetkých modelov

## Zadné sedadlá

### Sklopenie zadných sedadiel

Osobitne sklopte nadol ľavú a pravú polovicu zadného sedadla, aby sa vytvoril priestor na batožinu.

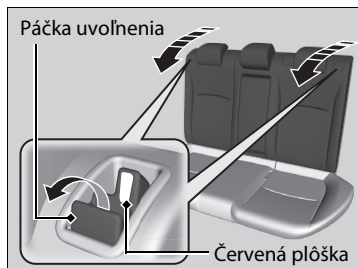

1. Presuňte opierky hlavy\* do najnižšej polohy.
2. Potiahnite páčku uvoľnenia a sklopte operadlo.

### Sklopenie zadných sedadiel

Zadné operadlá možno sklopiť a vytvoriť tak priestor pre väčšie predmety v batožinovom priestore.

Ak chcete zaistiť operadlo vo vzpriamenej polohe, zatlačte ho dozadu, kým nezaskočí, aby sa červené plôšky na páčke uvoľnenia posunuli nadol. Pri nastavovaní operadla do pôvodnej polohy ho pevne zatlačte späť.

**Skontrolujte, či sú všetky predmety v batožinovom priestore alebo predmety prečnievajúce na zadné sedadlá správne zaistené. Pri prudkom zabrzdení môžu uvoľnené predmety letieť dopredu.**

Predné sedadlá sa musia nachádzať dostatočne vpredu, aby počas sklápania zadných sedadiel nezavadzali.

## Opierka ruky

### ■ Použitie opierky ruky predného sedadla

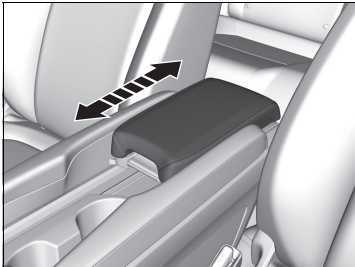

Veko konzoly možno použiť ako opierku ruky.

**Nastavenie:**

Posuňte opierku ruky do požadovanej polohy.

### ■ Použitie opierky ruky zadného sedadla \*

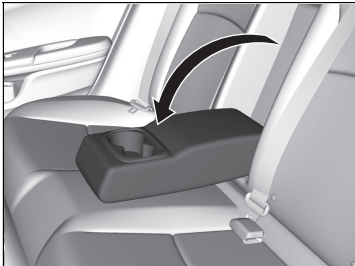

Potiahnite nadol opierku ruky v stredovom operadle.

\* Nie je k dispozícii u všetkých modelov

## Interiérové svetlá

### Spínače interiérových svetiel

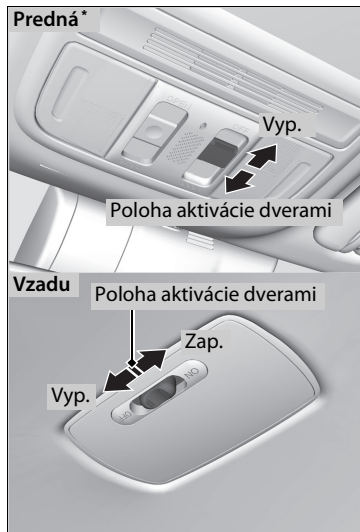

#### ON

Interiérové svetlá sa zapnú bez ohľadu na to, či sú dvere otvorené alebo zatvorené.

#### Poloha aktivácie dverami

Interiérové svetlá sa zapnú v nasledujúcich situáciách:

- Keď sú otvorené ktorékoľvek z dverí.
- Keď odomknete dvere vodiča.

#### Modely bez systému bezklúčového otvárania

- Keď vyberiete kľúč zo spínača zapalovania.

#### Modely so systémom bezklúčového otvárania

- Keď je vozidlo v režime napájania VOZIDLO VYPNUTÉ (UZAMKNUTIE).

#### OFF

Interiérové svetlá zostanú vypnuté bez ohľadu na to, či sú dvere otvorené alebo zatvorené.

### Spínače interiérových svetiel

Ak je spínač v polohe aktivácie pri otvorených dverách, interiérové svetlá sa po zatvorení dverí po približne 30 sekundách stlmia a zhasnú.

Svetlá sa vypnú približne po 30 sekundách v nasledujúcich prípadoch:

- Keď odomknete dvere vodiča, ale neotvoríte ich.

#### Modely bez systému bezklúčového otvárania

- Keď vyberiete kľúč zo spínača zapalovania, ale neotvoríte dvere.

#### Modely so systémom bezklúčového otvárania

- Keď nastavíte režim napájania na VOZIDLO VYPNUTÉ (UZAMKNUTIE), ale neotvoríte dvere.

Časový interval stlmenia interiérových svetiel môžete zmeniť.

#### Prispôbitelné funkcie\* Str. 171, 396

Interiérové svetlá sa okamžite vypnú v nasledujúcich prípadoch:

- Keď zamknete dvere vodiča.

#### Modely bez systému bezklúčového otvárania

- Keď zatvoríte dvere vodiča s kľúčom v spínači zapalovania.
- Keď otočíte spínač zapalovania do polohy ZAPNUTÉ [II].

#### Modely so systémom bezklúčového otvárania

- Keď zatvoríte dvere vodiča v režime príslušenstva.
- Keď nastavíte režim napájania na možnosť ZAPNUTÉ.

Ak chcete predísť vybitiu akumulátora, nenechávajte osvetlenie interiéru zapnuté dlhú dobu pri vypnutom motore.

## Svetlá na čítanie

Modely bez osvetlenia okolia

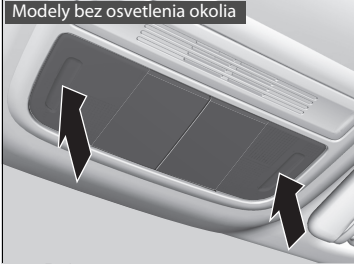

Modely s osvetlením okolia

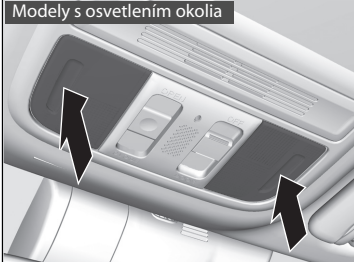

Svetlá na čítanie môžete zapnúť a vypnúť stlačením ich krytov.

### ► Spínače interiérových svetiel

Ak necháte niektoré z dverí otvorené počas režimu napájania VOZIDLO VYPNUTÉ (UZAMKNUTIE) alebo bez kľúča v spínači zapaľovania, interiérové svetlá sa vypnú po približne 15 minútach.

### ► Svetlá na čítanie

Ak je spínač predného interiérového svetla\* v polohe aktivácie dverami a niektoré z dverí sú otvorené, svetlo na čítanie sa nevyhne, keď stlačíte jeho kryt.

\* Nie je k dispozícii u všetkých modelov

## Prvky komfortnej výbavy interiéru

### ■ Odkladacia schránka v palubnej doske

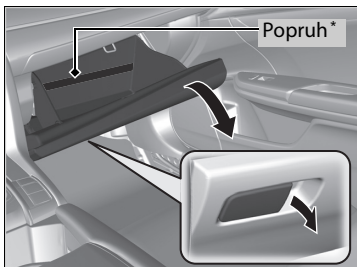

Potiahnutím rukoväti otvoríte odkladaciu schránku v palubnej doske.

### ►► Odkladacia schránka v palubnej doske

#### **⚠ VÝSTRAHA**

Otvorená odkladacia schránka v palubnej doske môže pri nehode spôsobiť spolujazdcovi vážne zranenie, aj keď bude pripútaný bezpečnostným pásom.

Pri jazde majte odkladaciu schránku v palubnej doske vždy zatvorenú.

## Priestor konzoly

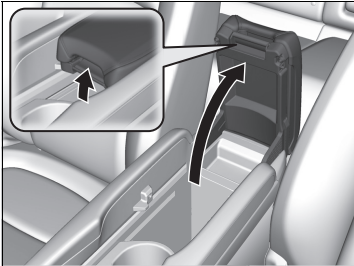

Vaše vozidlo disponuje multifunkčnou stredovou konzolou. Obsahuje odkladací priestor a opierku ruky.

Posuňte opierku ruky úplne dozadu. Potiahnutím rukoväti nahor otvorte priestor konzoly.

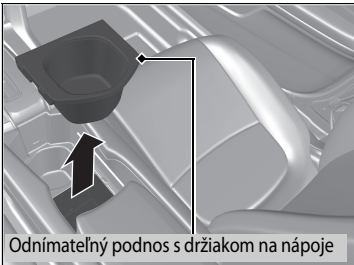

Odnímateľný podnos s držiakom na nápoje

### Typ vozidla s pravostranným riadením

Odstránením odnímateľného podnosu s držiakom na nápoje môžete vytvoriť väčší odkladací priestor.

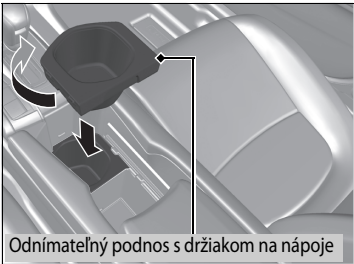

Odnímateľný podnos s držiakom na nápoje

Ak chcete lepšie využiť schránku konzoly:

1. Nadvihnite odnímateľný podnos s držiakom na nápoje a otočte ho opačne.
2. Umiestnite odnímateľný držiak na nápoje na predný držiak na nápoje.



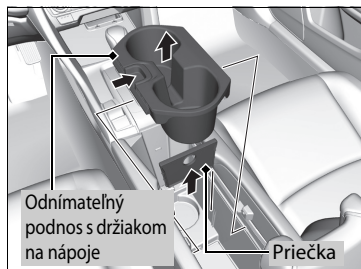

**Typ vozidla s lavostranným riadením**

Odstránením odnímateľného podnosu s držiakom na nápoje a priečky môžete vytvoriť väčší odkladací priestor.

## Držiaky na nápoje

Typ vozidla s pravostranným riadením

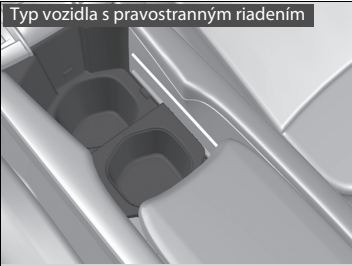

Typ vozidla s ľavostranným riadením

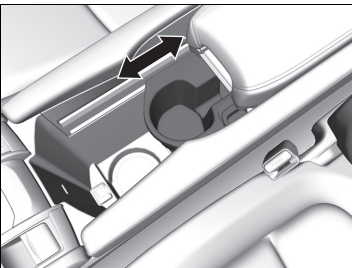
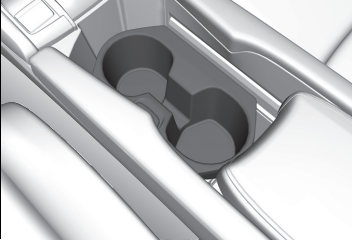

### ■ Držiaky na nápoje v predných dverách

Sú umiestnené v konzole medzi prednými sedadlami.

- Posuňte opierku ruky dozadu, ak chcete použiť držiaky na nápoje.

Typ vozidla s ľavostranným riadením

### ■ Umiestnenie nízkej nádoby na nápoje:

Posuňte odnímateľný podnos s držiakom na nápoje dopredu.

### ■ Umiestnenie vysokej nádoby na nápoje:

Posuňte odnímateľný podnos s držiakom na nápoje dozadu.

## » Držiaky na nápoje

### POZNÁMKA

Rozliate tekutiny môžu poškodiť čalúnenie, koberce a elektrické komponenty interiéru.

Pri manipulácii s držiakmi na nápoje postupujte opatrne. Horúca tekutina vás môže opariť.

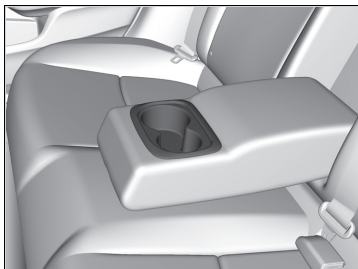

### ■ Držiaky na nápoje pri zadných sedadlách \*

Ak chcete použiť držiaky na nápoje pri zadných sedadlách, sklopte opierku ruky nadol.

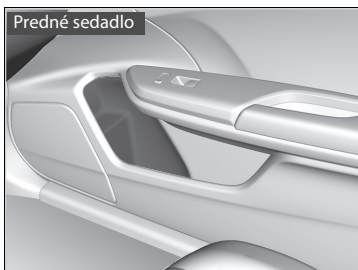

### ■ Držiaky na nápoje vo dverách



## Napájacia zásuvka príslušenstva

Napájacie zásuvky príslušenstva možno použiť, keď je spínač zapalovania v polohe PRÍSLUŠENSTVO **I** alebo ZAPNUTÉ **II**\*1.

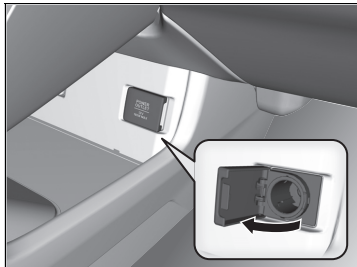

### ■ Napájacia zásuvka príslušenstva (panel konzoly)

Otvorením krytu ju môžete používať.

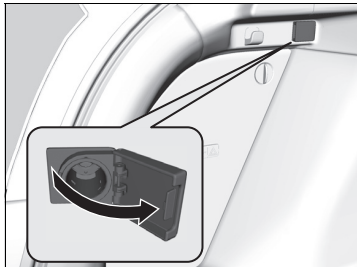

### ■ Napájacia zásuvka príslušenstva (batožinový priestor)\*

Otvorením krytu ju môžete používať.

## » Napájacia zásuvka príslušenstva

### POZNÁMKA

Nevkladajte prvok automobilového cigaretového zapalovača. Mohol byť spôsobiť prehriatie napájacej zásuvky.

Napájacia zásuvka príslušenstva je určená na napájanie príslušenstva s maximálnym jednosmerným napájaním 12 V a menovitým príkonom 180 wattov (15 ampérov).

Napájaciu zásuvku používajte iba pri bežiacom motore, aby ste nevyčerпали akumulátor.

\*1: Modely vybavené systémom bezkľúčového otvárania majú namiesto spínača zapalovania tlačidlo **ENGINE START/STOP**.

\* Nie je k dispozícii u všetkých modelov

## ■ Bezdrotová nabíjačka \*

Ak chcete použiť bezdrotovú nabíjačku, spínač zapaľovania musí byť v polohe PRÍSLUŠENSTVO alebo ZAPNUTÉ.

Kompatibilné zariadenie nabíjajte na ploche označenej značkou  nasledujúcim spôsobom:

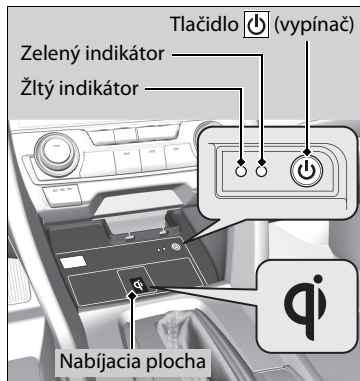

1. Ak chcete systém zapnúť a vypnúť, stlačte a podržte tlačidlo  (Napájanie).
  - Keď je systém aktivovaný, rozsvieti sa zelený indikátor.
2. Umiestnite zariadenie, ktoré chcete nabiť, na nabíjajúcu plochu.
  - Systém začne automaticky nabíjať zariadenie a rozsvieti sa žltý indikátor.
  - Uistite sa, že je zariadenie kompatibilné so systémom a umiestnené nabíjateľnou stranou v strede nabíjajúcej plochy.
3. Po skončení nabíjania sa rozsvieti zelený indikátor.
  - V závislosti od zariadenia ostane žltý indikátor svietiť.

## ►► Bezdrotová nabíjačka \*

### VÝSTRAHA

Kovové predmety medzi nabíjajúcou podložkou a nabíjaným zariadením sa zahrejú a môžu byť popálení.

- Pred nabíjaním zariadenia vždy odstráňte cudzie predmety z nabíjajúcej podložky.
- Pred nabíjaním sa uistite, že sa na povrchu nenachádza prach ani nečistoty.
- Zabráňte rozliatiu tekutín (napr. vody, nápojov a pod.) na nabíjačku a zariadenie.
- Na čistenie nabíjajúcej podložky nepoužívajte olej, mazivo, alkohol, benzén ani riedidlo.
- Systém nezakrývajte počas nabíjania uterákmi, oblečením ani inými predmetmi.
- Zabráňte rozstreknutiu aerosólov, ktoré sa môžu dostať do kontaktu s povrchom nabíjajúcej podložky.

Tento systém spotrebúva množstvo energie. Systém nepoužívajte dlhú dobu, keď motor nebeží. Oslabí to akumulátor a naštartovanie motora bude ťažšie.

Pred použitím bezdrotovej nabíjačky si pozrite používateľskú príručku dodanú s kompatibilným zariadením, ktoré chcete nabiť.

## ■ Keď sa nabíjanie nespustí

Vykonajte jeden z postupov v nasledujúcej tabuľke.

Indikátor		Príčina	Riešenie
Zelený a žltý	Blikajú naraz	Medzi nabíjacou plochou a zariadením sa nachádza prekážka.	Odstráňte prekážku.
		Zariadenie sa nenachádza na nabíjacej ploche.	Premiestnite zariadenie do stredu nabíjacej plochy, kde sa nachádza značka  .
Oranžový	Blikanie	Bezdrôtová nabíjačka má poruchu.	Obráťte sa na predajcu kvôli oprave.

### » Bezdrôtová nabíjačka \*

#### POZNÁMKA

Počas nabíjania neumiestňujte na nabíjaciu plochu žiadne magnetické záznamové médiá ani presné zariadenia. Údaje na kartách, napríklad kreditných, sa môžu v dôsledku magnetického efektu stratiť. Presné zariadenia, napríklad hodinky, môžu nesprávne fungovať.

Značky „Qi“ a  sú registrované ochranné známky vo vlastníctve konzorcia Wireless Power Consortium (WPC).

V nasledujúcich prípadoch sa môže nabíjanie zastaviť alebo sa nemusí spustiť:

- Zariadenie je už úplne nabité.
- Zariadenie počas nabíjania dosahuje mimoriadne vysokú teplotu.
- Nachádzate sa na mieste, ktoré emituje silné elektromagnetické vlny alebo šum, napríklad televízna stanica, elektrárň alebo čerpacia stanica.

Zariadenie sa nemusí nabiť, ak nie je veľkosť alebo tvar jeho nabíjacej strany vhodná na použitie s nabíjacou plochou.

Nie všetky zariadenia sú kompatibilné s týmto systémom.

Počas nabíjania je normálne, že sa nabíjacia plocha a zariadenie zahrejú.

\* Nie je k dispozícii u všetkých modelov

#### ►► Bezdrotová nabíjačka \*

Nabíjanie sa môže nakrátko prerušiť v nasledujúcich prípadoch:

- Zatvoria sa všetky dvere a výklopné dvere – aby sa zabránilo rušeniu správneho fungovania systému bezkľúčového otvárania.
- Zmení sa poloha vozidla.

Na nabíjacej ploche nenabíjajte súčasne viac ako jedno zariadenie.

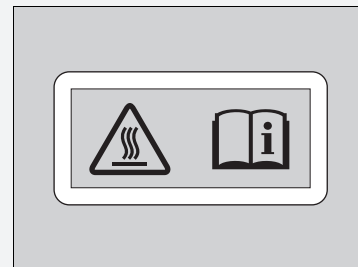

Riziko popálenín:

Akékoľvek kovové predmety medzi nabíjacou podložkou a zariadením môžu byť horúce.

## Háčiky na šaty

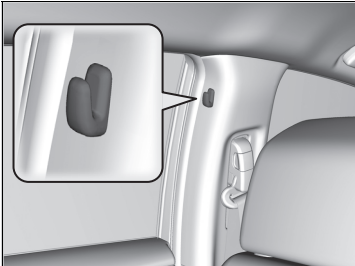

Háčiky na šaty sa nachádzajú aj na ľavom a pravom stĺpiku dverí.

## ▣ Háčiky na šaty

Háčik na šaty nie je určený na veľké a ťažké predmety.



## ■ Podlahový úložný priestor\*

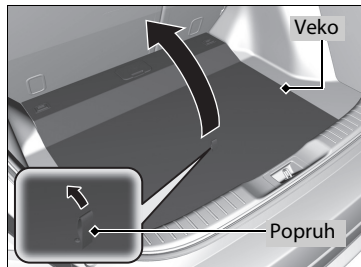

Potiahnite pás a otvorte veko.

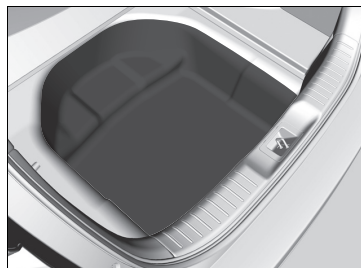

## Háčik na batožinu

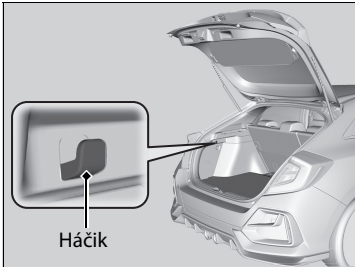

Háčik na batožinu v batožinovom priestore možno použiť na zavesenie ľahkých predmetov.

## »Háčik na batožinu

### POZNÁMKA

Na postranný háčik na batožinu nevešajte veľké predmety ani predmety, ktoré vážia viac než 3 kg. V prípade zavesenia ťažkých alebo veľkých predmetov sa môže háčik poškodiť.

## Kotviace prvky\*

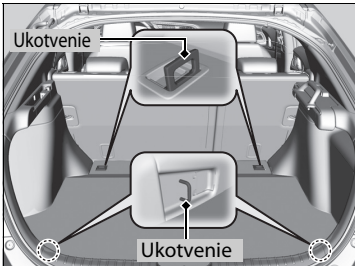

Kotviace body na uchytienie nákladu na podlahe batožinového priestoru možno použiť na pripavenie sieťky na zistenie predmetov.

## »Kotviace prvky\*

Počas jazdy nikomu nedovoľte manipulovať s predmetmi v batožinovom priestore. Pri prudkom zabrzdzení môžu uvoľnené predmety spôsobiť zranenie.

\* Nie je k dispozícii u všetkých modelov

## ■ Kryt batožinového priestoru\*

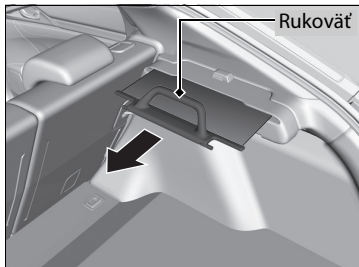

Kryt batožinového priestoru môžete použiť na zakrytie nákladu a ochranu pred priamym slnečným svetlom.

### ■ Vysunutie:

Potiahnite rukoväť úplne k háčiku na druhej strane a rukoväť zaistíte o háčik.

### ■ Zasunutie:

Vytiahnite tyče z háčikov a pomaly navíjajte kryt späť, kým nie je úplne navinutý.

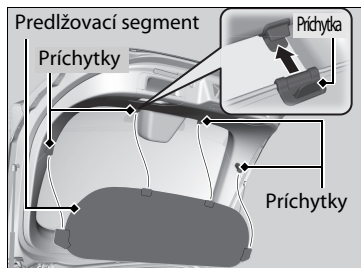
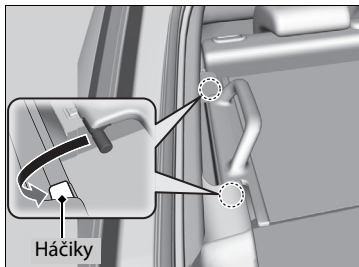

### ■ Predĺženie krytu batožinového priestoru

Predlžovací segment sa pripevňuje na zadnú stranu výklopných dverí štyrmi príchytkami. Po zatvorení výklopných dverí zväčšuje plochu zakrytia. Ak chcete predlžovací segment odstrániť, odopnite ho od výklopných dverí. Pri inštalácii predlžovacieho segmentu sa uistite, že príchytky sú na blízkej strane.

## ►► Kryt batožinového priestoru\*

Počas jazdy nemanipulujte s predmetmi v batožinovom priestore.

V prípade prudkého brzdenia by mohlo dôjsť k zraneniu.

V batožinovom priestore nekladte na seba predmety do výšky väčšej ako vrchná časť sedadla. Takéto predmety by mohli blokovat' výhľad alebo byť vymrštené do vozidla v prípade náhleho zastavenia.

Aby ste zabránili poškodeniu krytu batožinového priestoru:

- Na kryt batožinového priestoru neukladajte žiadne predmety.
- Nezaťažujte kryt batožinového priestoru.

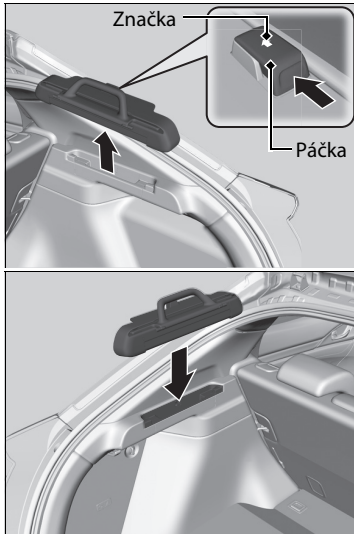

■ **Odstránenie:**

Zatlačte a podržte páčku v smere označenom šípkou na kryte a nadvihnite kryt zo svojho miesta.

Kryt možno nainštalovať na obe strany batožinového priestoru.

## ■ Vyhrievanie predných sedadiel \*



Ak chcete použiť vyhrievanie sedadiel, spínač zapalovania musí byť v polohe ZAPNUTÉ \*1.

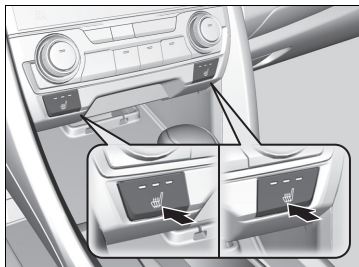

Stlačte tlačidlo vyhrievania sedadla:  
Raz – nastavenie HI (svietia tri indikátory)  
Dvakrát – nastavenie MID (svietia dva indikátory)  
Trikrát – nastavenie LO (svieti jeden indikátor)  
Štyrikrát – nastavenie OFF (nesvieti žiadny indikátor)

## ▣ Vyhrievanie predných sedadiel \*

### **VÝSTRAHA**

Pri používaní vyhrievania sedadiel sa môžete popáliť.

Osoby so zníženou schopnosťou vnímať teplotu (napr. diabetici, osoby s nervovým poškodením dolných končatín alebo s ochrnutím) alebo s citlivou pokožkou by nemali používať vyhrievanie sedadiel.

Keď je vypnutý motor, nepoužívajte vyhrievanie sedadiel, ani pri nastavení LO. V takejto situácii sa môže akumulátor vyčerpať a motor pôjde ťažšie naštartovať.

\*1: Modely vybavené systémom bezkľúčového otvárania majú namiesto spínača zapalovania tlačidlo **ENGINE START/STOP**.

\* Nie je k dispozícii u všetkých modelov

## Vyhrievanie zadných sedadiel\*

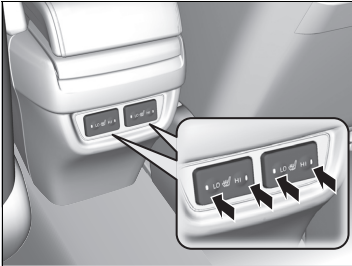

Ak chcete použiť vyhrievanie sedadiel, režim napájania musí byť v polohe ZAPNUTÉ.

Zadné stredové sedadlo nedisponuje vyhrievaním.

Indikátor nastavenia svieti, kým je aktivované vyhrievanie sedadla. Stlačte spínač na opačnej strane, ak chcete vyhrievanie vypnúť. Indikátor zhasne.

## Vyhrievanie zadných sedadiel\*

### ⚠ VÝSTRAHA

Pri používaní vyhrievania sedadiel sa môžete popáliť.

Osoby so zníženou schopnosťou vnímať teplotu (napr. diabetici, osoby s nervovým poškodením dolných končatín alebo s ochrnutím) alebo s citlivou pokožkou by nemali používať vyhrievanie sedadiel.

Keď je vypnutý motor, nepoužívajte vyhrievanie sedadiel, ani pri nastavení **LO**. V takejto situácii sa môže akumulátor vyčerpať a motor pôjde ťažšie naštartovať.

Pri nastavení **LO** vyhrievanie sedadiel pracuje nepretržite a nevypína sa automaticky.

\* Nie je k dispozícii u všetkých modelov

## Používanie automatického kúrenia

System automatického kúrenia udržiava v interiéri nastavenú teplotu. System taktiež vyberie správnu zmes ohriateho alebo vonkajšieho vzduchu, ktorá zvýši alebo zníži teplotu v interiéri podľa vašich preferencií.

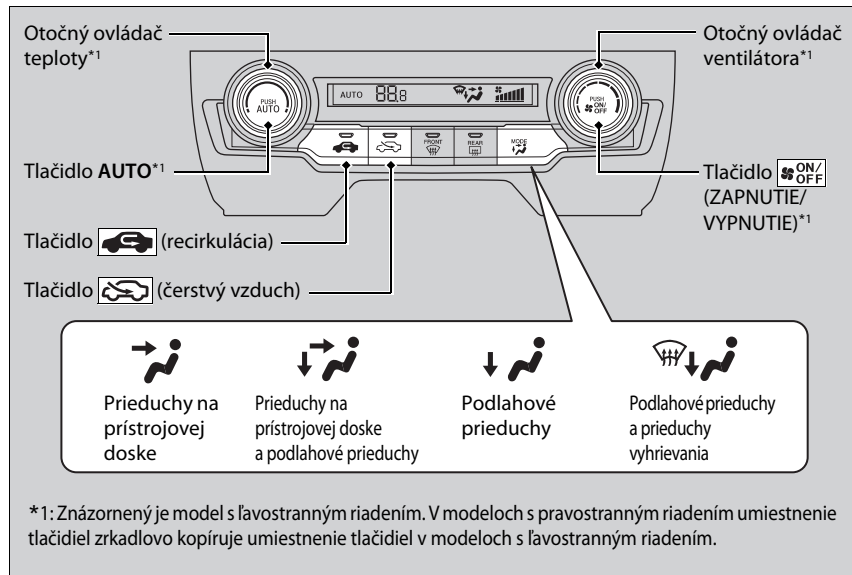

System používajte vtedy, keď motor beží.

1. Stlačte tlačidlo **AUTO**.
2. Nastavte teplotu v interiéri pomocou otočného ovládača teploty.
3. Stlačením tlačidla **ON/OFF** (Zapnutie/vypnutie) zrušíte nastavenie.

### Používanie automatického kúrenia

Ak počas používania klimatizácie v automatickom režime stlačíte akékoľvek tlačidlo, funkcia stlačeného tlačidla bude mať prioritu.

Indikátor **AUTO** sa vypne, ale funkcie, ktoré nesúvisia so stlačeným tlačidlom, budú riadené automaticky.

Počas vypnutia pri voľnobehu sa činnosť systému kúrenia pozastaví a aktívny ostane len ventilátor.

Ak nechcete činnosť systému kúrenia pozastaviť, stlačením tlačidla vypnutia funkcie automatického vypnutia pri voľnobehu **OFF** zrušíte vypnutie pri voľnobehu.

Aby sa zabránilo fúkaniu chladného vonkajšieho vzduchu do interiéru, ventilátor nemusí začať fungovať ihneď po stlačení tlačidla **AUTO**.

Keď nastavíte teplotu na spodný alebo horný limit, zobrazí sa hlásenie **Lo** (Nízka) alebo **Hi** (Vysoká).

Stlačením tlačidla **ON/OFF** môžete zapnúť alebo vypnúť systém kúrenia. Keď zapnete systém klimatizácie, nastaví sa posledný vybraný režim.

### Modely s tlačidlom ECON

Keď je aktívny režim ECON, systém kúrenia môže mať zníženú výkonnosť vyhrievania.

### ■ Prepínanie medzi režimom recirkulácie a čerstvého vzduchu

Stlačením tlačidla  (recirkulácia) alebo  (čerstvý vzduch) môžete prepnúť požadovaný režim v závislosti od podmienok prostredia.

 Režim recirkulácie (indikátor svieti): Recirkulácia vzduchu z interiéru vozidla v systéme.

 Režim čerstvého vzduchu (indikátor svieti): Udržiava vetranie vonkajším vzduchom. V bežných situáciách používajte režim čerstvého vzduchu.



## Odmrazenie čelného skla a okien

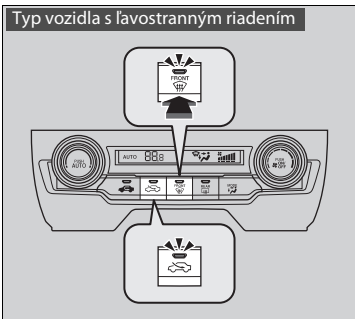

Stlačením tlačidla  (vyhrievanie čelného skla) sa systém automaticky prepne do režimu čerstvého vzduchu.

Opätovným stlačením tlačidla  tento režim vypnete a systém obnoví predchádzajúce nastavenia.

## ►► Odmrazenie čelného skla a okien

**Kvôli bezpečnosti skontrolujte pred jazdou, či máte jasný výhľad zo všetkých okien.**

Nenastavujte teplotu blízko horného ani spodného limitu.

Keď sa chladný vzduch dotkne čelného skla, vonkajšia strana čelného skla sa môže zahmlieť.



Ak sa zahmlia bočné okná, nastavte prieduchy tak, aby vzduch fúkal na bočné okná.

### Modely s kontinuálne variabilnou prevodovkou

Ak stlačíte tlačidlo  počas automatického vypnutia pri voľnobehu, motor sa automaticky znova naštartuje.

### Modely s manuálnou prevodovkou

Ak chcete odhmlievať sklá počas automatického vypnutia pri voľnobehu, podľa nasledujúceho postupu naštartujte motor.

1. Skontrolujte, či sa radiaca páka nachádza v polohe .
2. Úplne stlačte pedál spojky.
3. Stlačte tlačidlo .

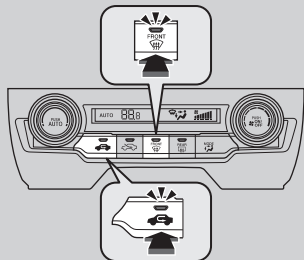

## ■ Rýchle odmrazenie okien

Typ vozidla s ľavostranným riadením

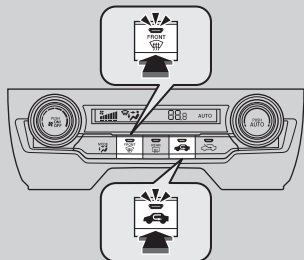

Typ vozidla s pravostranným riadením



1. Stlačte tlačidlo .
2. Stlačte tlačidlo .

## ►► Rýchle odmrazenie okien

Po odmrazení okien nastavte režim čerstvého vzduchu. Ak necháte systém v režime recirkulácie, okná sa môžu kvôli vlhkosti zahmlieť. Tým sa zhoršuje viditeľnosť.

## Snímače automatického kúrenia

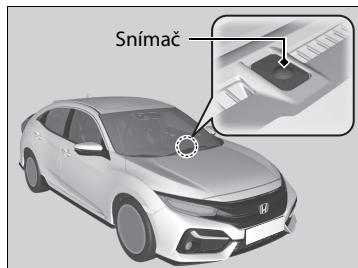

Systém automatického kúrenia je vybavený snímačmi. Nezakrývajte ich a nevylejte na ne žiadnu tekutinu.

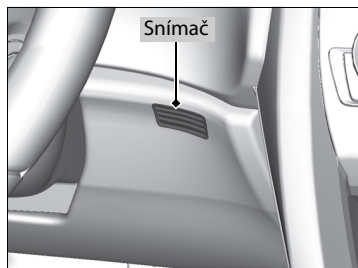

## Používanie automatickej klimatizácie

System automatickej klimatizácie udržiava v interiéri nastavenú teplotu. System taktiež nastaví správne zmiešanie ohriateho alebo chladného vzduchu, ktoré čo najrýchlejšie zvýši alebo zníži teplotu v interiéri podľa vašich preferencií.

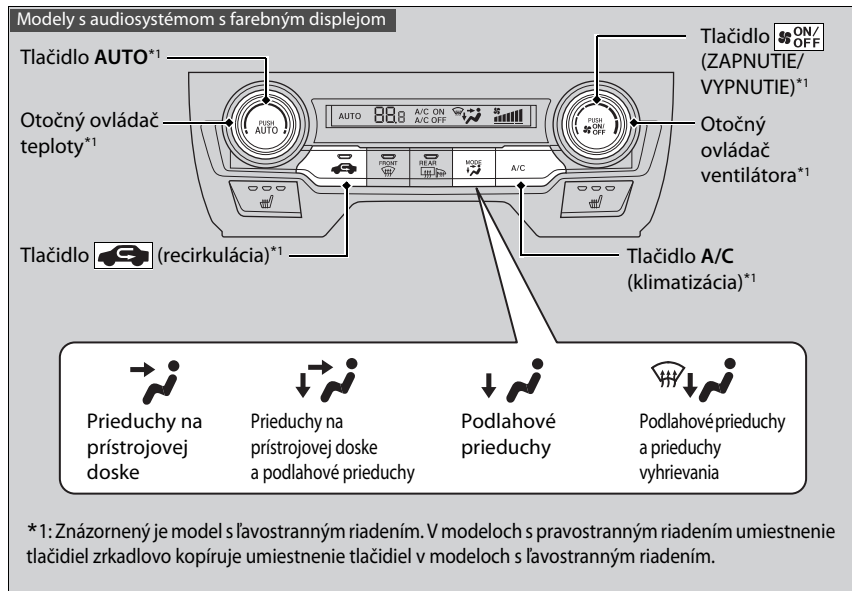

System používajte vtedy, keď motor beží.

1. Stlačte tlačidlo **AUTO**.
2. Nastavte teplotu v interiéri pomocou otočného ovládača teploty.
3. Stlačením tlačidla **ON/OFF** (Zapnutie/vypnutie) zrušíte nastavenie.

### Používanie automatickej klimatizácie

Ak počas používania systému klimatizácie v automatickom režime stlačíte akékoľvek tlačidlo/ikonu\*, funkcia stlačeného tlačidla/ikony\* bude mať prioritu.

Indikátor **AUTO** zhasne, ale funkcie, ktoré nesúvisia so stlačeným tlačidlom/ikonou\*, sa budú regulovať automaticky.

### Modely s automatickým vypnutím pri voľnobehu

Počas vypnutia pri voľnobehu sa činnosť klimatizácie pozastaví a aktívny ostane len ventilátor. Ak nechcete činnosť klimatizácie pozastaviť, stlačením tlačidla deaktivácie vypnutia funkcie automatického vypnutia pri voľnobehu zrušíte vypnutie pri voľnobehu.

### Všetky modely

Aby sa zabránilo fúkaniu chladného vonkajšieho vzduchu do interiéru, ventilátor nemusí začať fungovať ihneď po stlačení tlačidla **AUTO**.

Ak je teplota v interiéri veľmi vysoká, môžete ho ochladiť rýchlejšie čiastočným otvorením okien, prepnutím systému do režimu **AUTO** a nastavením nízkej teploty. Zmeňte režim čerstvého vzduchu na režim recirkulácie, kým teplota v interiéri neklesne.

Keď nastavíte teplotu na spodný alebo horný limit, zobrazí sa hlásenie **Lo** (Nízka) alebo **Hi** (Vysoká).

\* Nie je k dispozícii u všetkých modelov

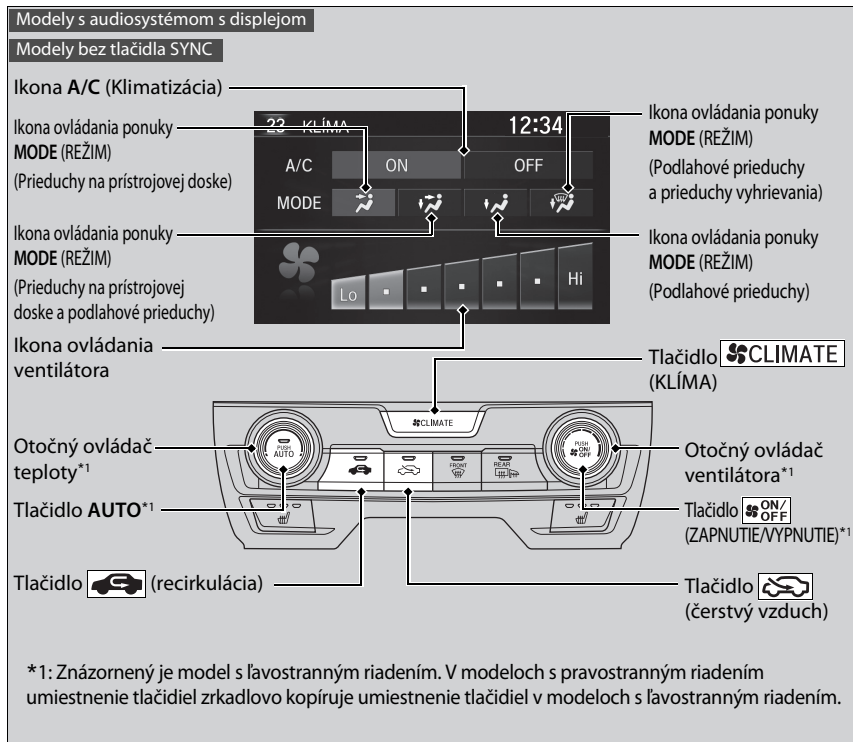

Systém používajte vtedy, keď motor beží.

1. Stlačte tlačidlo **AUTO**.
2. Nastavte teplotu v interiéri pomocou otočného ovládača teploty.
3. Stlačením tlačidla (Zapnutie/vypnutie) zrušíte nastavenie.

### ►► Používanie automatickej klimatizácie

Stlačením tlačidla môžete zapnúť alebo vypnúť systém klimatizácie. Keď zapnete systém klimatizácie, nastaví sa posledný vybraný režim.

#### Modely s audiosystémom s displejom

Stlačením tlačidla **CLIMATE** (KLÍMA) zobrazíte na obrazovke audiosystému/informačnej obrazovke informácie **A/C** (KLIMATIZÁCIA), **MODE** (REŽIM) a ovládanie ventilátora. Výberom ikony môžete zapnúť alebo vypnúť systém klimatizácie **A/C**, zmeniť režim ventilátora alebo otáčky ventilátora.

#### Modely s tlačidlom ECON

Keď je aktívny režim ECON, systém klimatizácie môže mať zníženú výkonnosť chladenia.

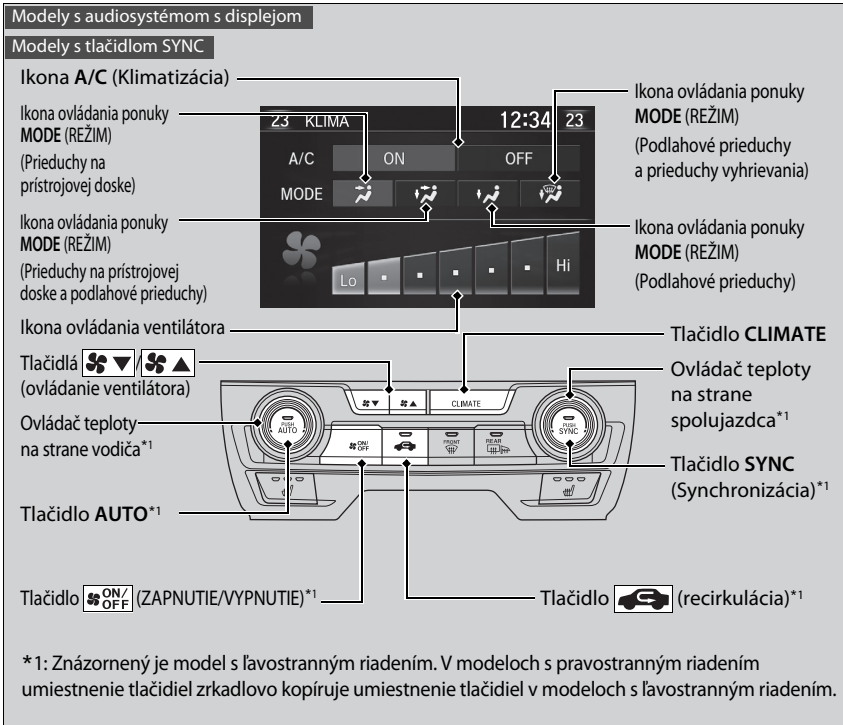

Systém používajte vtedy, keď motor beží.



1. Stlačte tlačidlo **AUTO**.
2. Nastavte teplotu v interiéri pomocou ovládača teploty na strane vodiča alebo spolujazdca.
3. Stlačením tlačidla (Zapnutie/vypnutie) zrušíte nastavenie.

## ■ Prepínanie medzi režimom recirkulácie a čerstvého vzduchu

### Modely bez tlačidla režimu čerstvého vzduchu

Stlačte tlačidlo  (Recirkulácia) a prepnete režim v závislosti od podmienok prostredia. Režim recirkulácie (indikátor svieti): Recirkulácia vzduchu z interiéru vozidla v systéme. Režim čerstvého vzduchu (indikátor nesvieti): Udržiava vetranie vonkajším vzduchom. V bežných situáciách používajte režim čerstvého vzduchu.

### Modely s tlačidlom režimu čerstvého vzduchu

Stlačením tlačidla  (recirkulácia) alebo  (čerstvý vzduch) môžete prepnúť požadovaný režim v závislosti od podmienok prostredia.

 Režim recirkulácie (indikátor svieti): Recirkulácia vzduchu z interiéru vozidla v systéme.

 Režim čerstvého vzduchu (indikátor nesvieti): Udržiava vetranie vonkajším vzduchom. V bežných situáciách používajte režim čerstvého vzduchu.

## Odmrazenie čelného skla a okien

Typ vozidla s ľavostranným riadením

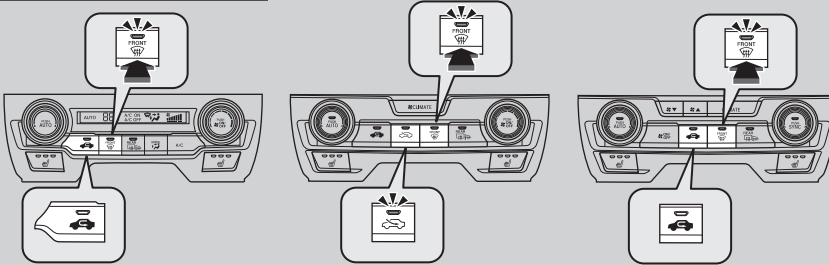

Typ vozidla s pravostranným riadením

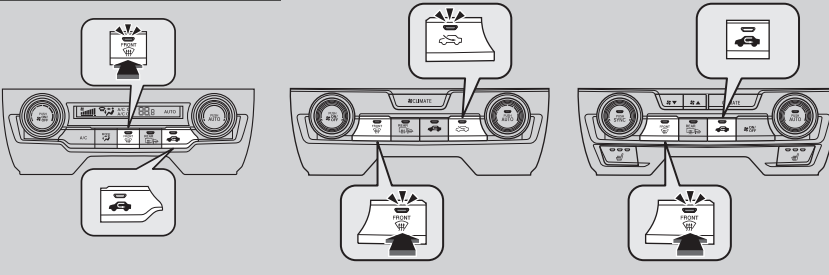

Stlačením tlačidla  (vyhrievanie čelného skla) sa zapne systém klimatizácie a automaticky sa prepne do režimu čerstvého vzduchu.

Opätovným stlačením tlačidla  tento režim vypnete a systém obnoví predchádzajúce nastavenia.

### ❖ Odmrazenie čelného skla a okien

**Kvôli bezpečnosti skontrolujte pred jazdou, či máte jasný výhľad zo všetkých okien.**

Nenastavujte teplotu blízko horného ani spodného limitu.

Keď sa chladný vzduch dotkne čelného skla, vonkajšia strana čelného skla sa môže zahmlieť.

Ak sa zahmlia bočné okná, nastavte prieduchy tak, aby vzduch fúkal na bočné okná.

#### Modely s automatickým vypnutím pri voľnobehu

#### Modely s kontinuálne variabilnou prevodovkou

Ak stlačíte tlačidlo  počas automatického vypnutia pri voľnobehu, motor sa automaticky znova naštartuje.

#### Modely s manuálnou prevodovkou



Ak chcete odhmlievať sklá počas automatického vypnutia pri voľnobehu, podľa nasledujúceho postupu naštartujte motor.

1. Skontrolujte, či sa radiaca páka nachádza v polohe **N**.
2. Úplne stlačte pedál spojky.
3. Stlačte tlačidlo .

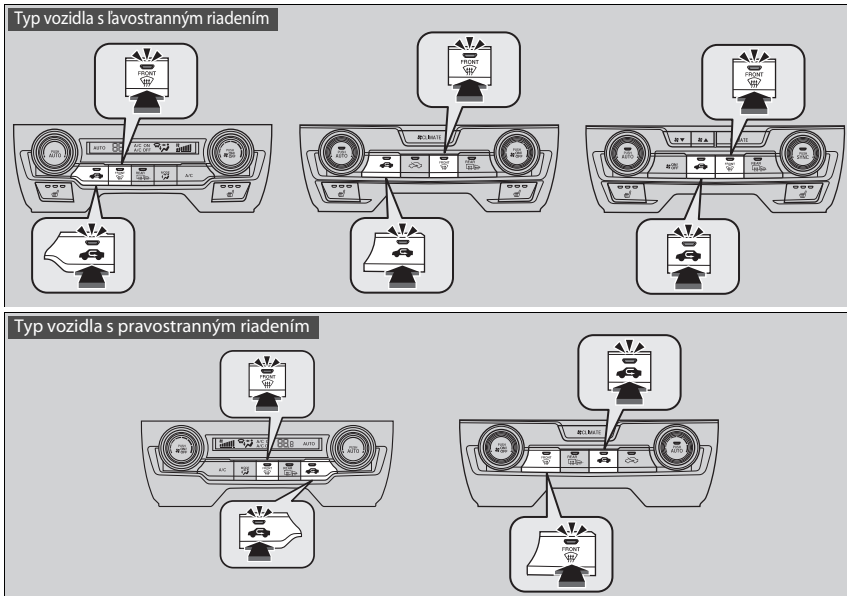

## ■ Rýchle odmrazenie okien



1. Stlačte tlačidlo 
2. Stlačte tlačidlo 

## ▣ Rýchle odmrazenie okien

Po odmravení okien nastavte režim čerstvého vzduchu. Ak necháte systém v režime recirkulácie, okná sa môžu kvôli vlhkosti zahmlieť. Tým sa zhoršuje viditeľnosť.

## Režim synchronizácie\*

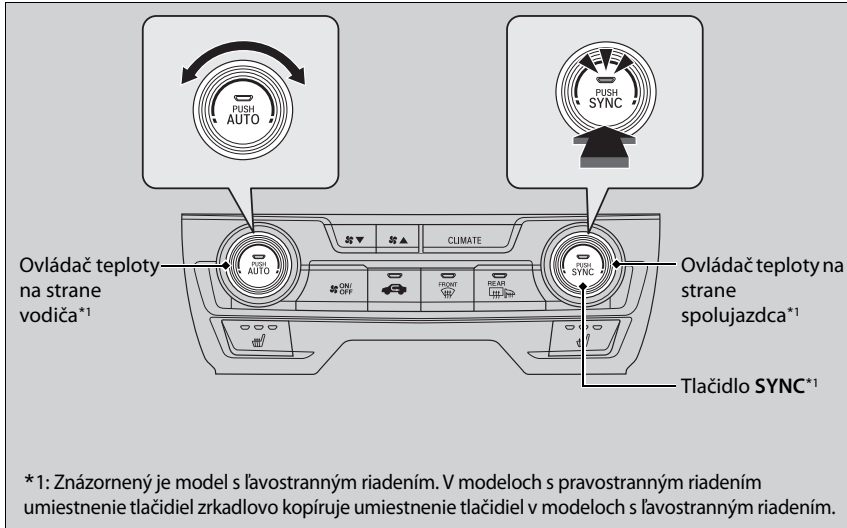

V režime synchronizácie môžete naraz nastaviť teplotu pre stranu vodiča aj spolujazdca.

### 1. Stlačte tlačidlo **SYNC**.

► Systém sa prepne do režimu synchronizácie.

### 2. Nastavte teplotu pomocou ovládača teploty na strane vodiča.

Stlačením tlačidla **SYNC** alebo zmenou teploty na strane spolujazdca znova zapnete duálny režim.

## Režim synchronizácie\*

Po stlačení tlačidla  sa systém prepne do režimu synchronizácie.

Keď je systém prepnutý v duálnom režime, teplotu na strane vodiča a na strane spolujazdca je možné nastaviť osobitne.

\* Nie je k dispozícii u všetkých modelov

## Snímače automatickej klimatizácie

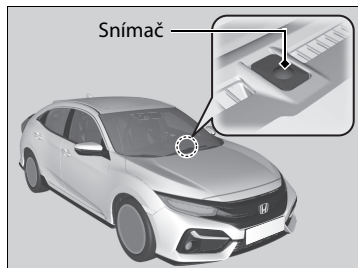

Systém automatickej klimatizácie je vybavený snímačmi. Nezakrývajte ich a nevylejte na ne žiadnu tekutinu.

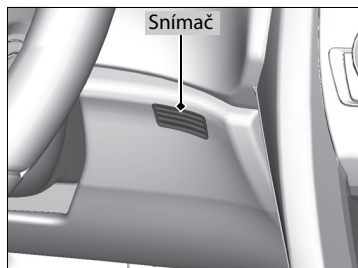

# Funkcie

Táto kapitola opisuje používanie audiosystému a iných technologických funkcií.



## Audiosystém\*

Informácie o vašom audiosystéme.....	284
Porty USB.....	285
Port HDMI™* .....	287
Ochrana audiosystému proti odcudzeniu...287	
Dialkové ovládanie audiosystému .....	288

## Modely s audiosystémom s farebným displejom

### Základná obsluha audio systému

Obrazovka audiosystému/informačná obrazovka .....	291
Nastavenie zvuku .....	295
Nastavenie displeja.....	296
Prehrávanie AM/FM rádia .....	297
Prehrávanie vysielania DAB (Digital Audio Broadcasting)* .....	303

Prehrávanie obsahu prehrávača iPod.....	306
Prehrávanie z jednotky USB flash.....	309
Prehrávanie <i>Bluetooth</i> ® Audio .....	312

## Modely s audiosystémom s displejom

### Základná obsluha audio systému

Obrazovka audiosystému/informačná obrazovka .....	316
Nastavenie zvuku.....	337
Nastavenie displeja.....	338
Obsluha ovládaním hlasom*1 .....	340
Prehrávanie AM/FM rádia.....	344
Prehrávanie vysielania DAB (Digital Audio Broadcasting)*.....	347
Prehrávanie obsahu prehrávača iPod.....	350
Song By Voice™ (SBV)* (Ovládanie skladieb hlasom).....	353

Prehrávanie obsahu služby Aha™* .....	357
Prehrávanie z jednotky USB flash .....	358
Prehrávanie <i>Bluetooth</i> ® Audio .....	361
Prehrávanie videa pomocou rozhrania HDMI™.....	363
Aplikácie v palubnom počítači* .....	365
Pripojenie smartfónu.....	366
Pripojenie Wi-Fi.....	370
Služba Siri Eyes Free.....	372
Apple CarPlay.....	373
Android Auto .....	376
<b>Chybové hlásenia audiosystému .....</b>	<b>380</b>
<b>Všeobecné informácie o audiosystéme .....</b>	<b>382</b>
<b>Prispôbitelné funkcie.....</b>	<b>388, 396</b>
<b>Telefónny systém hands-free.....</b>	<b>430, 451</b>

\* Nie je k dispozícii u všetkých modelov

## Informácie o vašom audiosystéme

Audiosystém je vybavený AM/FM rádiom. Dokáže prehrať aj obsah v pamäťovom zariadení USB, v zariadeniach iPod, iPhone a v zariadeniach s rozhraním **Bluetooth®** a HDMI™\*.

Audiosystém môžete obsluhovať pomocou tlačidiel a spínačov na paneli, diaľkového ovládania na volante alebo ikon v rozhraní dotykového displeja\*.

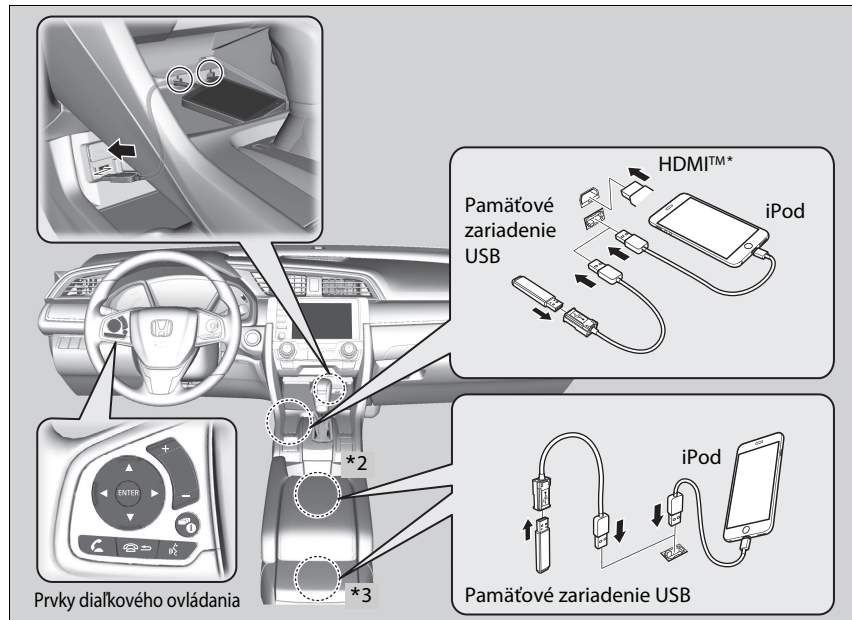

\*2: Typ vozidla s ľavostranným riadením

\*3: Typ vozidla s pravostranným riadením

### Informácie o vašom audiosystéme

iPod, iPhone a iTunes sú ochranné známky spoločnosti Apple Inc.

#### Bezklúčová prevádzka\*

Po otočení spínača zapalovania do polohy UZAMKNUTIE [0]\*<sup>1</sup> môžete audiosystém používať do 30 minút na jeden jazdný cyklus. Ďalšie používanie audiosystému však závisí od stavu akumulátora. Opakované používanie tejto funkcie môže vybiť akumulátor.

\*1: Modely vybavené systémom bezklúčového otvárania majú namiesto spínača zapalovania tlačidlo **ENGINE START/STOP**.

## Porty USB

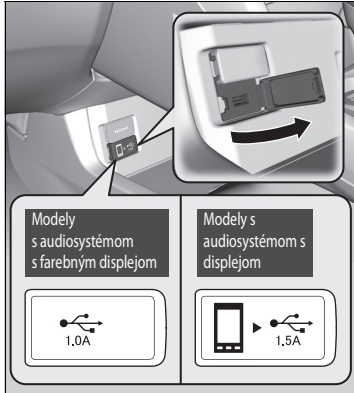

Pripojte konektor USB zariadenia alebo pamäťové zariadenie USB do portu USB.

### Modely s audiosystémom s farebným displejom

- ▶ Port USB (1,0 A) slúži na prehrávanie zvukových súborov v pamäťovom zariadení USB, pripojenie mobilného telefónu a nabíjanie zariadení.

### Modely s audiosystémom s displejom

- ▶ Port USB (1,5 A) slúži na nabíjanie zariadení, prehrávanie zvukových súborov a pripájanie telefónov kompatibilných s nabíjaním smartfónov, službou Apple CarPlay alebo Android Auto.
- ▶ Aby sa zabránilo akýmkoľvek potenciálnym problémom, použijete Apple MFi Certified Lightning Connector pre Apple CarPlay, a pre Android Auto USB káble certifikované podľa USB-IF a v súlade s normou USB 2.0.

### Porty USB

- Zariadenie iPod alebo pamäťové zariadenia USB nenechávajte vo vozidle. Môže ich poškodiť priame slnečné žiarenie alebo vysoké teploty.
- Odporúčame, aby ste na pripojenie pamäťového zariadenia USB k portu USB použili kábel USB.
- Zariadenie iPod alebo pamäťové zariadenie USB nepripájajte pomocou rozbočovača.
- Nepoužívajte zariadenia, ako sú čítačky kariet alebo jednotky pevného disku, pretože by mohlo dôjsť k poškodeniu súborov.
- Odporúčame, aby ste si pred použitím zariadenia vo vozidle vytvorili zálohu vašich údajov.
- Zobrazované správy sa môžu líšiť v závislosti od modelu zariadenia a verzie softvéru.

### Nabíjanie cez rozhranie USB

Port USB poskytuje napájanie s výkonom až 1,5 A. Výkon 1,5 A neposkytuje, pokiaľ si to nevyžiada zariadenie. Podrobnosti o prúdovej intenzite nájdete v návode na používanie zariadenia, ktoré je potrebné nabiť.

Za určitých podmienok môže zariadenie pripojené k portu vytvárať šum v rádiu, ktoré počúvate.

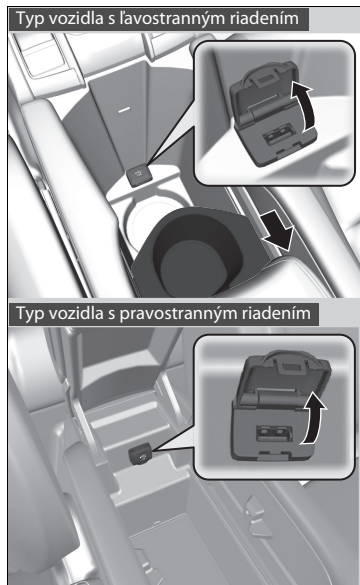

### ■ V priestore konzoly\*

Port USB (1,0 A) slúži na prehrávanie zvukových súborov v pamäťovom zariadení USB, pripojenie mobilného telefónu a nabíjanie zariadení.

#### Typ vozidla s ľavostranným riadením

- Posuňte odnímateľný podnos s držiakom na nápoje dozadu.

## Port HDMI™\*

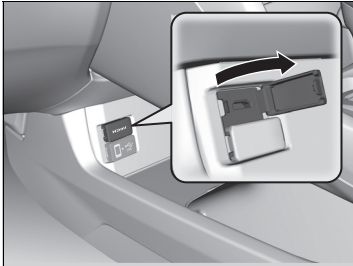

1. Otvorte kryt.
2. Pripojte kábel HDMI™ do portu HDMI™.

## Ochrana audiosystému proti odcudzeniu

Audiosystém sa vypne pri odpojení od zdroja napájania, keď sa napríklad odpojí alebo vybije akumulátor. Za určitých podmienok sa v systéme môže zobrazíť obrazovka na zadanie kódu. Ak sa to stane, znova aktivujte audiosystém.

### ■ Opätovná aktivácia audiosystému

1. Otočte spínačom zapalovania do polohy ZAPNUTÉ \*1.
2. Zapnite audiosystém.
3. Stlačte a podržte vypínač audiosystému dlhšie ako dve sekundy.
  - ▶ Audiosystém sa znova aktivuje, keď sa riadiaca jednotka audiosystému pripojí k riadiacej jednotke vozidla. Ak riadiaca jednotka nerozpozná jednotku audiosystému, je potrebné nechať jednotku audiosystému skontrolovať predajcom.

\*1: Modely vybavené systémom bezklúčového otvárania majú namiesto spínača zapalovania tlačidlo **ENGINE START/STOP**.

\* Nie je k dispozícii u všetkých modelov

### ▶▶ Port HDMI™\*

- Nenechávajte zariadenie pripojené cez konektor HDMI™ vo vozidle. Môže ich poškodiť priame slnečné žiarenie alebo vysoké teploty.
- Odporúčame, aby ste si pred použitím zariadenia vo vozidle vytvorili zálohu vašich údajov.
- Zobrazované správy sa môžu líšiť v závislosti od modelu zariadenia a verzie softvéru.

Výrazy HDMI a HDMI High-Definition Multimedia Interface a logo HDMI sú ochranné známky alebo registrované ochranné známky spoločnosti HDMI Licensing LLC v Spojených štátoch amerických a iných krajinách.



## Dialkové ovládanie audiosystému

Táto funkcia vám umožňuje obsluhovať audiosystém počas jazdy. Informácie sa zobrazia v rozhraní s informáciami pre vodiča.

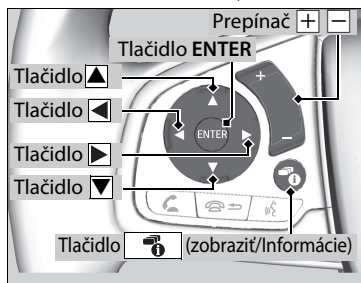

### ▲ ▼ Tlačidlá

Stlačením tlačidla ▲ alebo ▼ môžete cyklicky prepínať medzi režimami zvuku v nasledujúcom poradí:

#### Modely s audiosystémom s displejom

FM→DAB\*→LW\*→MW\*→AM\*→USB→  
iPod→Bluetooth® Audio→Aplikácie→  
Audio aplikácie→AUX-HDMI™

#### Modely s audiosystémom s farebným displejom

FM1→FM2→DAB1\*→DAB2\*→LW→MW→  
USB→iPod→Bluetooth® Audio

### ►► Dialkové ovládanie audiosystému

Niektoré režimy sa zobrazia, len keď sa používa príslušné zariadenie alebo médium.

V závislosti od vami pripojeného zariadenia Bluetooth® nemusia byť niektoré funkcie k dispozícii.

Stlačením tlačidla   (Zavesiť/späť)\* sa vrátite sa späť na predchádzajúci príkaz alebo zrušíte príkaz.







Stlačením tlačidla  (Zobrazenie/informácie) zmeníte zobrazenie.

#### Prepínanie displeja Str. 316

#### Modely s audiosystémom s displejom

##### Tlačidlo ENTER

- Počas počúvania rádia
- 1. Stlačením tlačidla **ENTER** prepnete zobrazenie na zoznam predvolieb uložený v tlačidlách predvolieb.
- 2. Stlačením tlačidla ▲ alebo ▼ vyberte predvoľbu a potom stlačte tlačidlo **ENTER**.
- Počas prehrávania obsahu pamäťového zariadenia USB
- 1. Stlačením tlačidla **ENTER** zobrazte zoznam priečinkov.
- 2. Stlačením tlačidla ▲ alebo ▼ vyberte priečinok.
- 3. Stlačením ovládača **ENTER** zobrazte zoznam súborov v rámci daného priečinka.
- 4. Stlačením tlačidla ▲ alebo ▼ vyberte súbor a potom stlačte tlačidlo **ENTER**.
- Pri počúvaní zariadenia iPod
- 1. Stlačením ovládača **ENTER** zobrazte hudobný zoznam zariadenia iPod.
- 2. Stlačením tlačidla ▲ alebo ▼ vyberte kategóriu.
- 3. Stlačením ovládača **ENTER** zobrazte zoznam položiek v danej kategórii.









4. Stlačením tlačidla  alebo  vyberte položku a potom stlačte tlačidlo **ENTER**.  
 ▶ Stlačte tlačidlo **ENTER** a potom stláčajte tlačidlo  alebo , kým sa nezobrazí požadovaný režim, ktorý chcete prehrať.
- Počas počúvania obsahu zariadenia *Bluetooth*<sup>®</sup> Audio
    1. Stlačením tlačidla **ENTER** zobrazte zoznam skladieb.
    2. Stlačením tlačidla  alebo  vyberte skladbu a potom stlačte tlačidlo **ENTER**.

#### Prepínač (Hlasitosť)

**Stlačte tlačidlo** : Zvýšenie hlasitosti.

**Stlačte tlačidlo** : Zníženie hlasitosti.

#### Tlačidlá

- Počas počúvania rádia
  - Stlačte tlačidlo** : Výber nasledujúcej predvolby rozhlasovej stanice.
  - Stlačte tlačidlo** : Výber predchádzajúcej predvolby rozhlasovej stanice.
  - Stlačte a podržte tlačidlo** : Výber nasledujúcej rozhlasovej stanice so silnou frekvenciou.  
Výber nasledujúceho multiplexu (DAB\*).
  - Stlačte a podržte tlačidlo** : Výber predchádzajúcej rozhlasovej stanice so silnou frekvenciou.  
Výber predchádzajúceho multiplexu (DAB\*).
- Počas počúvania obsahu zariadenia iPod, pamäťového zariadenia USB alebo zariadenia *Bluetooth*<sup>®</sup> Audio
  - Stlačte tlačidlo** : Prechod na nasledujúcu skladbu.
  - Stlačte tlačidlo** : Prechod na začiatok aktuálnej alebo predchádzajúcej skladby.
- Počas prehrávania obsahu pamäťového zariadenia USB
  - Stlačte a podržte tlačidlo** : Prechod na nasledujúci priečinok.
  - Stlačte a podržte tlačidlo** : Prechod na predchádzajúci priečinok.

\* Nie je k dispozícii u všetkých modelov

## Modely s audiosystémom s farebným displejom

Ak chcete použiť audiosystém, spínač zapalovania musí byť v polohe PRÍSLUŠENSTVO  alebo ZAPNUTÉ .

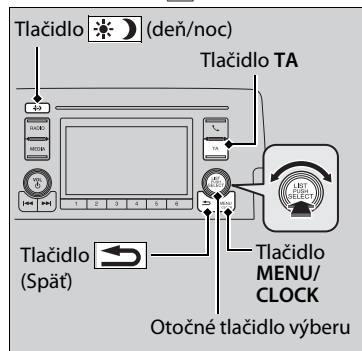

Pomocou otočného tlačidla výberu alebo tlačidla **MENU/CLOCK** prejdete na niektoré zvukové funkcie.

Stlačením tlačidla  prepnete medzi normálnym a rozšíreným zobrazením niektorých funkcií.

### Otočné tlačidlo výberu:

Otočením doľava alebo doprava prechádzate dostupnými možnosťami. Stlačením tlačidla  potvrdíte výber.

**Tlačidlo MENU/CLOCK:** Stlačením vyberte akýkoľvek režim.

K dispozícii sú režimy tapety, displeja, hodín, nastavenia jazyka a režimy prehrávania. Možnosti režimu prehrávania obsahujú režimy vyhľadávania, náhodného poradia, opakovania a podobne.

 **Tlačidlo späť:** Stlačením sa vrátite späť na predchádzajúce zobrazenie.

**Tlačidlo TA:** Stlačením aktivujete stanicu TA.

**Tlačidlo [Sun/Moon] (Deň/noc):** Stlačením zmeníte jas obrazovky audiosystému/informačnej obrazovky.

Stlačte tlačidlo  a pomocou otočného ovládača  nastavte jas.

- Každým stlačením tlačidla  prepínate medzi denným režimom, nočným režimom alebo režimom **OFF** (Vypnúť).





## » Základná obsluha audio systému

Tieto značky znázorňujú pohyb otočného tlačidla výberu.

Otočením  vyberiete možnosť.

Stlačením  potvrdíte zadanie.

Položky ponuky

-  **Nastaviť hodiny** Str. 186
-  **Nastavenie tapety** Str. 293
-  **Nastavenie zvuku** Str. 295
-  **Nastavenie displeja** Str. 296
-  **Prispôbitelné funkcie** Str. 396

Pomocou tlačidla na volante zmeníte požadované nastavenie zvuku.

-  **Dialkové ovládanie audiosystému** Str. 288

## Obrazovka audiosystému/informačná obrazovka

Zobrazuje stav audiosystému a tapetu. Z tejto obrazovky možno prejsť na rôzne možnosti nastavenia.

### ■ Prepínanie displeja

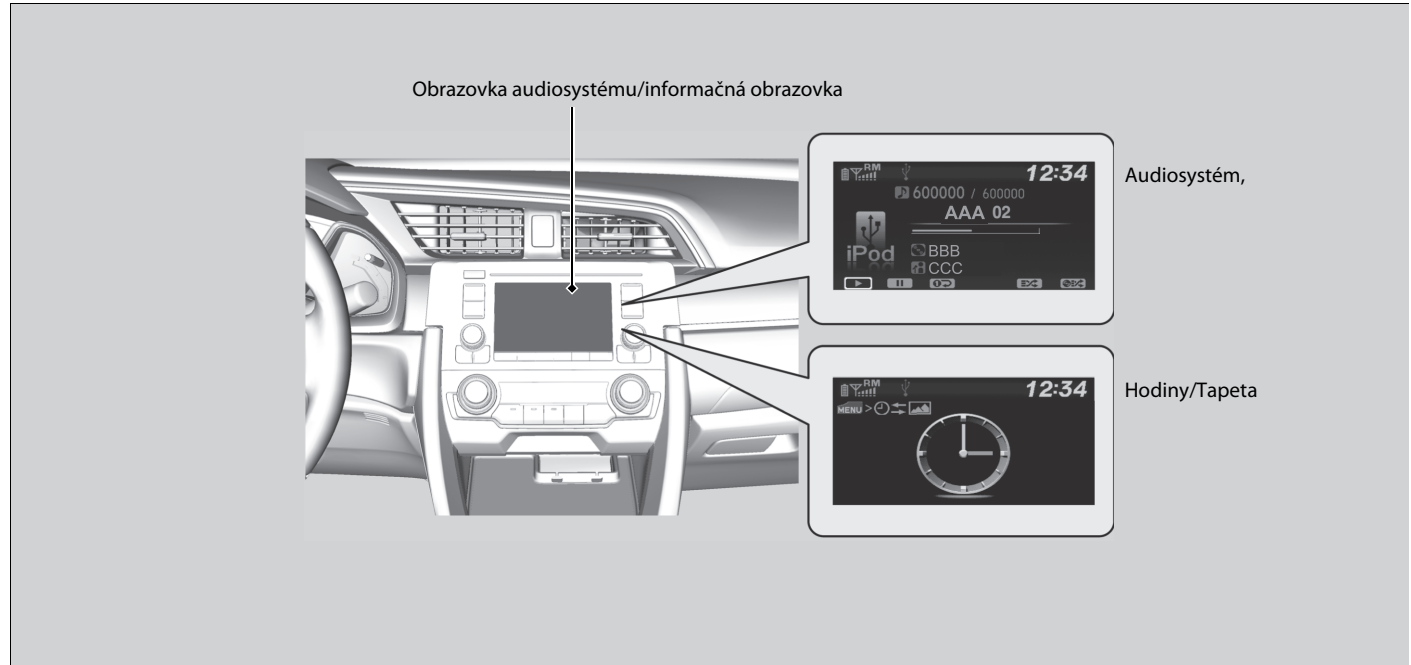







### ■ Audiosystém

Zobrazí informácie o aktuálnom prehrávaní zvuku.

### ■ Hodiny/Tapeta

Zobrazí obrazovku s hodinami alebo obrázok, ktorý nahráte.

### ■ Zmena zobrazenia

1. Stlačte tlačidlo **MENU/CLOCK**.
2. Otočením ovládača  vyberte položku **Nastavenia** a potom stlačte ovládač .
3. Otočením prvku  vyberte položku **Zmena zobrazenia**, potom stlačte tlačidlo .
4. Otočením ovládača  vyberte položku **Tapeta** a potom stlačte ovládač 
  - Ak sa chcete vrátiť na obrazovku audiosystému/informačnú obrazovku, vyberte položku **Audio**.

## Nastavenie tapety

Tapetu na obrazovke audiosystému/informačnej obrazovke možno meniť, uložiť a odstrániť.

### ■ Nahranie pozadia

Z pamäťového zariadenia USB môžete importovať najviac tri obrázky, ktoré sa použijú ako pozadie. Import obrázkov prebieha po jednom.

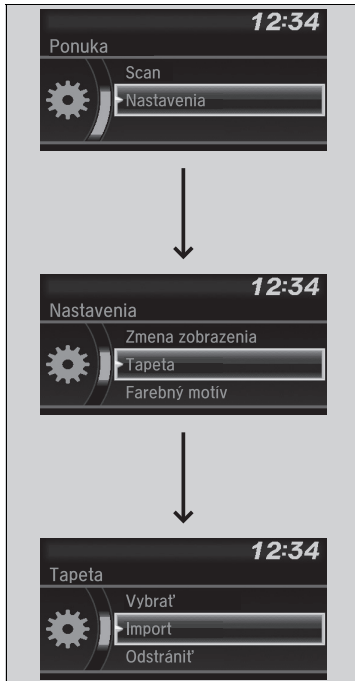









1. Pripojte pamäťové zariadenie USB k portu USB.  
► **Porty USB** Str. 285
2. Stlačte tlačidlo **MENU/CLOCK**.
3. Otočením ovládača vyberte položku **Nastavenia** a potom stlačte ovládač .
4. Otočením ovládača vyberte položku **Tapeta** a potom stlačte ovládač .
5. Otočením prvku vyberte položku **Import** a potom stlačte ovládač .  
► Názov obrázka sa zobrazí v zozname.
6. Otočením prvku vyberte požadovaný obrázok a potom stlačte ovládač .  
► Zobrazí sa zvolený obrázok.
7. Stlačením prvku uložte obrázok.
8. Stlačením prvku vyberte **OK**.
9. Otočením prvku vyberte umiestnenie, kde sa má obrázok uložiť, a potom stlačte ovládač .  
► Zobrazenie sa vráti späť na obrazovku nastavenia tapety.











### ► Nastavenie tapety

- Keď importujete súbory s pozadiami, obrázok musí byť umiestnený v koreňovom adresári pamäťového zariadenia USB. Obrázky v priečinku nemožno importovať.
- Názov súboru musí mať menej ako 64 znakov.
- Formát súboru s obrázkom na importovanie musí byť BMP (bmp) alebo JPEG (jpg).
- Obmedzenie veľkosti jednotlivých súborov je 2 MB.
- Maximálna veľkosť obrázkov je 1 920 x 936 pixelov. Ak je veľkosť obrázka menšia ako 480 x 234 pixelov, obrázok sa zobrazí v strednej časti obrazovky s čiernymi okrajmi.
- Vybrať sa dá až 255 súborov.
- Ak pamäťové zariadenie USB neobsahuje žiadne obrázky, zobrazí sa chybové hlásenie.

### ■ Výber pozadia

1. Stlačte tlačidlo **MENU/CLOCK**.
2. Otočením ovládača  vyberte položku **Nastavenia** a potom stlačte ovládač .
3. Otočením ovládača  vyberte položku **Tapeta** a potom stlačte ovládač .
4. Otočením ovládača  vyberte položku **Vybrať** a potom stlačte ovládač 
  - Obrazovka sa prepne späť na zoznam tapiet.
5. Otočením prvku  vyberte požadovanú tapetu a potom stlačte ovládač .

### ■ Odstránenie pozadia

1. Stlačte tlačidlo **MENU/CLOCK**.
2. Otočením ovládača  vyberte položku **Nastavenia** a potom stlačte ovládač .
3. Otočením ovládača  vyberte položku **Tapeta** a potom stlačte ovládač .
4. Otočením prvku  vyberte položku **Vymazať** a potom stlačte ovládač 
  - Obrazovka sa prepne späť na zoznam tapiet.
5. Otočením ovládača  vyberte tapetu, ktorú chcete odstrániť, a potom stlačte ovládač .
6. Otočením prvku  vyberte položku **Áno** a stlačte tlačidlo 
  - Zobrazenie sa vráti späť na obrazovku nastavenia tapety.

### ►► Nastavenie tapety

Ak sa chcete vrátiť na predchádzajúcu obrazovku, stlačte tlačidlo  (Späť).

Ak je súbor veľký, zobrazenie jeho ukážky chvíľu trvá.

## Nastavenie zvuku

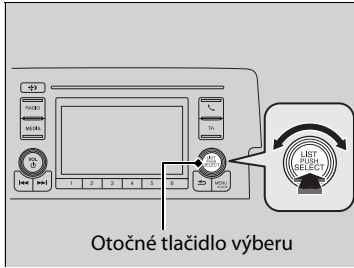

Stlačte tlačidlo **MENU/CLOCK**, otočením ovládača vyberte položku **Zvuk** a potom stlačte tlačidlo . Otáčaním ovládača môžete prechádzať nasledujúcimi možnosťami:

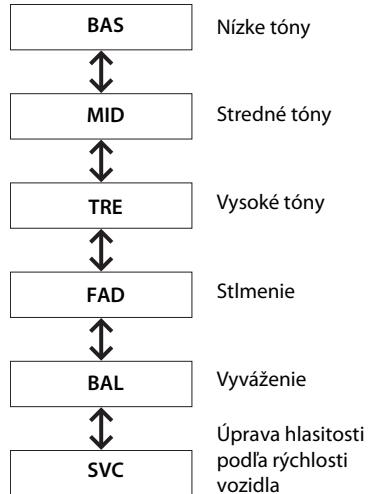
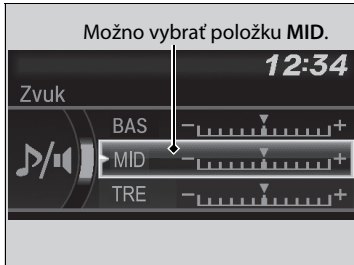

Otočením ovládača upravte nastavenie zvuku a potom stlačte ovládač .

### ▣ Nastavenie zvuku

Funkcia SVC má štyri režimy: **Vypnutá**, **Nízka**, **Stredná** a **Vysoká**.

Funkcia SVC reguluje úroveň hlasitosti na základe rýchlosti vozidla. Pri rýchlejšej jazde sa hlasitosť zvýši. Pri spomalení sa hlasitosť zníži.



## Nastavenie displeja

Na obrazovke audiosystému/informačnej obrazovke môžete meniť jas alebo farebný motív.

### Zmena jasu obrazovky

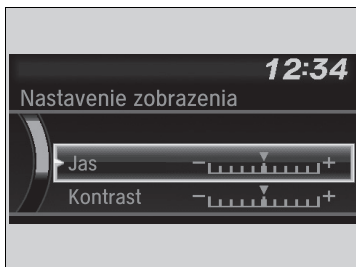

1. Stlačte tlačidlo **MENU/CLOCK**.
2. Otočením ovládača vyberte položku **Nastavenia** a potom stlačte ovládač .
3. Otočením prvku vyberte položku **Nastavenie zobrazenia**, potom stlačte tlačidlo .
4. Otočením ovládača vyberte položku **Jas** a potom stlačte ovládač .
5. Otočením ovládača upravte nastavenia a potom stlačte ovládač .

### Zmena farebného motívu obrazovky



1. Stlačte tlačidlo **MENU/CLOCK**.
2. Otočením ovládača vyberte položku **Nastavenia** a potom stlačte ovládač .
3. Otočením prvku vyberte položku **Farebný motív**, potom stlačte tlačidlo .
4. Otočením ovládača vyberte požadované nastavenie a potom stlačte ovládač .

### Zmena jasu obrazovky

Rovnakým spôsobom môžete zmeniť nastavenia funkcií **Kontrast** a **Úroveň čiernej**.

## Prehrávanie AM/FM rádia

**Obrazovka audiosystému/informačná obrazovka**

**Tlačidlo RADIO**  
Stlačením vyberiete frekvenčné pásmo.

**Tlačidlo TA**  
Stlačením zapnete funkciu pohotovostného režimu TA.

**Ovládač VOL/☰**  
(Hlasnosť/napájanie)  
Stlačením zapnete a vypnete audiosystém.  
Otáčaním nastavíte hlasnosť.

**Tlačidlá ◀◀ / ▶▶ (Hľadať/Vynechať)**  
Stlačením tlačidla ◀◀ alebo ▶▶ vyhľadáte stanicu so silným signálom smerom nahor alebo nadol v rámci vybratého pásma.

**Tlačidlá predvolby (1 – 6)**  
Uloženie stanice:  
1. Naladíte požadovanú stanicu.  
2. Stlačte niektoré tlačidlo predvolby a podržte ho, kým nezaznie pípnutie.  
Ak chcete počúvať uloženú stanicu, vyberte príslušné frekvenčné pásmo a stlačte tlačidlo predvolby.

**Otočné tlačidlo výberu**  
Otočením naladíte rozhlasovú frekvenciu.  
Stlačením a následným otočením vyberiete položku. Následným opätovným stlačením uskutočnite výber.

**Tlačidlo MENU/CLOCK**  
Stlačením zobrazíte položky ponuky.



**Tlačidlo ↶ (Späť)**  
Stlačením tlačidla prejdete na predchádzajúce zobrazenie alebo zrušíte nastavovanie.

Funkcie

## ■ Funkcia Radio Data System (RDS)

Poskytuje praktické automatické služby týkajúce sa aktuálne zvolenej stanice FM s podporou služby RDS.

### ■ Vyhľadanie stanice RDS v zozname staníc

1. Počas počúvania stanice FM stlačte ovládač .
2. Pomocou tlačidla  vyberte požadovanú stanicu a stlačte tlačidlo .





### ■ Aktualizácia zoznamu

Aktualizáciu zoznamu staníc môžete vykonať kedykoľvek.

1. Počas počúvania stanice FM stlačte ovládač .
2. Pomocou tlačidla  vyberte položku **Aktualizovať zoznam** a stlačte tlačidlo .

### ■ Rádiový text

Zobrazuje informácie textu rádia pre vybratú stanicu RDS.

1. Stlačte tlačidlo **MENU/CLOCK**.
2. Otočením ovládača  vyberte položku **Nastavenia** a potom stlačte ovládač .
3. Otočením ovládača  vyberte položku **Nastavenia RDS** a potom stlačte ovládač .
4. Otočením ovládača  vyberte možnosť **Funkcia radio text** a potom stlačte ovládač   
► Ak chcete funkciu vypnúť, znova vyberte položku **Funkcia radio text**.

## ►► Prehrávanie AM/FM rádia

Indikátor **ST** na displeji signalizuje stereofónne vysielanie v pásme FM.  
Stereofónne prehrávanie nie je k dispozícii v pásme AM.

Do pamäte priradenej k tlačidlám predvolieb môžete uložiť 12 staníc v pásme AM a 12 staníc v pásme FM. Pásmo AM obsahuje dva druhy frekvencií LW a MW a pre každú z nich možno uložiť šesť staníc. V rámci možnosti FM1 môžete uložiť šesť staníc a v rámci možnosti FM2 ďalších šesť.

Prepínanie režimu zvuku

Stlačte tlačidlo výberu zdroja zvuku na volante.

► **Dialkové ovládanie audiosystému** Str. 288

## ►► Funkcia Radio Data System (RDS)







Keď vyberiete stanicu v pásme FM podporujúcu službu RDS, služba RDS sa automaticky zapne a zobrazenie frekvencie sa zmení na zobrazenie názvu danej stanice. Keď však signál danej stanice zoslabne, namiesto názvu stanice sa zobrazí príslušná frekvencia.

Zapnutie a vypnutie funkcie alternatívnej frekvencie (AF) zapne a vypne funkciu RDS.

Stlačením tlačidla  zapínate alebo vypínate funkciu.







### ■ Alternatívna frekvencia (AF)

Automatická zmena frekvencie rovnakého programu pri zmene regiónu.

1. Stlačte tlačidlo **MENU/CLOCK**.
2. Otočením ovládača  vyberte položku **Nastavenia** a potom stlačte ovládač .
3. Otočením ovládača  vyberte položku **Nastavenia RDS** a potom stlačte ovládač .
4. Otočením ovládača  vyberte položku **AF** a potom stlačte ovládač .
  - ▶ Ak chcete funkciu vypnúť, znova vyberte položku **AF**.

### ■ Regionálny program (REG)





Zachovanie rovnakej frekvencie staníc v rámci regiónu, aj keď signál zoslabne.

1. Stlačte tlačidlo **MENU/CLOCK**.
2. Otočením ovládača  vyberte položku **Nastavenia** a potom stlačte ovládač .
3. Otočením ovládača  vyberte položku **Nastavenia RDS** a potom stlačte ovládač .
4. Otočením ovládača  vyberte položku **REG** a potom stlačte ovládač .
  - ▶ Ak chcete funkciu vypnúť, znova vyberte položku **REG**.



#### Okrem režimu AM/FM/DAB\*

### ■ Spravodajský program (Správy)

Automatické naladenie spravodajského programu.

1. Stlačte tlačidlo **MENU/CLOCK**.
2. Otočením ovládača  vyberte položku **Nastavenia** a potom stlačte ovládač .
3. Otočením ovládača  vyberte položku **Nastavenia RDS** a potom stlačte ovládač .
4. Otočením ovládača  vyberte položku **Správy** a potom stlačte ovládač .
  - ▶ Ak chcete funkciu vypnúť, znova vyberte položku **Správy**.

#### ☒ Funkcia Radio Data System (RDS)

Ak systém v položke **Zoznam staníc** nedokáže nájsť žiadnu stanicu, zobrazí sa hlásenie, ktoré vás vyzve na aktualizáciu zoznamu. Otáčaním prvku  vyberte položku **Áno** a stlačením tlačidla  aktualizujete zoznam.

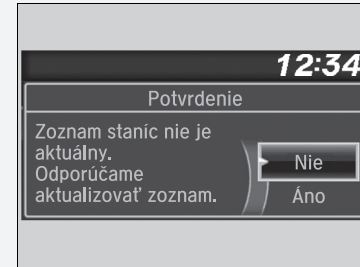

### ■ Tlačidlo dopravných správ (TA)

Funkcia pohotovostného režimu TA umožňuje systému prijímať dopravné správy v akejkoľvek režime. Posledná naladená stanica musí byť stanica s podporou dopravných správ systému RDS.

**Zapnutie funkcie:** Stlačte tlačidlo **TA**. Keď sa na naposledy naladenej stanici začnú vysielat' dopravné správy, systém sa automaticky prepne do režimu FM. Na displeji sa zobrazí hlásenie TA INFO. Po skončení vysielania dopravných správ sa systém prepne späť do posledného zvoleného režimu.

Ak sa chcete vrátiť do posledného zvoleného režimu počas dopravných správ, znova stlačte tlačidlo **TA**.

**Zrušenie funkcie:** Stlačte tlačidlo **TA**.

### ▣ Funkcia Radio Data System (RDS)

#### TA

Keď stlačíte tlačidlo **TA**, na displeji sa zobrazí indikátor **TA**.

Ak vyberiete položku **Prehľadávanie**, kým je zapnutá funkcia pohotovostného režimu TA, systém bude vyhľadávať len stanice TP.

Stlačenie tlačidla **TA** počas dopravných správ nezruší funkciu pohotovostného režimu TA.

Okrem režimu AM/FM/DAB\*

### ■ Typ programu (PTY)/funkcia prerušenia správami

Umožňuje systému prerušiť ktorýkoľvek režim správami. Posledná naladená stanica musí byť stanica s kódovaním NEWS PTY.

**Aktivácia funkcie:** Vyberte funkciu **Správy** v položke **Nastavenia RDS** a pred prepnutím na iný režim zobrazte položku SPRÁVY PTY. Keď sa na naposledy naladenej stanici začnú vysielat správy, systém sa automaticky prepne do režimu FM.

📡 **Spravodajský program (Správy)** Str. 299



System sa prepne späť na posledný zvolený režim, ak prepnete na iný program alebo signál zoslabne.

### ■ Alarm funkcie PTY

Kód ALARM funkcie PTY sa používa na núdzové oznamy, napríklad v prípade prírodnej katastrofy. Keď systém prijme tento kód, na displeji sa zobrazí hlásenie ALARM a systém preruší činnosť zvukového zariadenia.

## Zoznam staníc

Uvádza rozhlasové stanice s najsilnejším signálom vo vybratom pásme.

1. Počas počúvania rádia stlačte tlačidlo .
2. Pomocou tlačidla  vyberte požadovanú stanicu a stlačte tlačidlo .

## Aktualizácia zoznamu

Aktualizáciu zoznamu staníc môžete vykonať kedykoľvek.

1. Počas počúvania rádia stlačte tlačidlo .
2. Pomocou tlačidla  vyberte položku **Aktualizovať zoznam** a stlačte tlačidlo .



## Prehľadávanie

Pustí 10 sekundovú ukážku každej zo staníc s najsilnejším signálom vo vybratom pásme.

1. Stlačte tlačidlo **MENU/CLOCK**.
2. Otočením ovládača  vyberte položku **Prehľadávať** a potom stlačte ovládač .

Ak chcete prehľadávanie vypnúť, stlačte položku .

## ►► Zoznam staníc

Ak systém v položke **Zoznam staníc** nedokáže nájsť žiadnu stanicu, zobrazí sa hlásenie, ktoré vás vyzve na aktualizáciu zoznamu. Otáčaním prvku  vyberte položku **Áno** a stlačením tlačidla  aktualizujte zoznam.

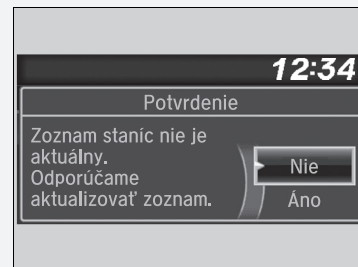

## Prehrávanie vysielania DAB (Digital Audio Broadcasting)\*

**Obrazovka audiosystému/  
informačná obrazovka**

Keď je zvolené pásmo DAB, na displeji sa zobrazí indikátor intenzity signálu vysielania DAB.

**Tlačidlo RADIO**  
Stlačením vyberiete frekvenčné pásmo.

**Ovládač VOL/ (Hlasnosť/  
napájanie)**  
Stlačením zapnete a vypnete audiosystém.  
Otáčaním nastavíte hlasnosť.

**Tlačidlá (Hľadať/  
vynechať)**  
Stlačením tlačidla alebo nalaďte multiplex DAB.

**Otočné tlačidlo výberu**  
Otáčaním nalaďte stanicu.  
Stlačením a následným otočením vyberiete položku. Následným opätovným stlačením uskutočnite výber.

**Tlačidlo (Späť)**  
Stlačením tlačidla prejdete na predchádzajúce zobrazenie alebo zrušíte nastavovanie.

**Tlačidlo MENU/CLOCK**  
Stlačením zobrazíte položky ponuky.

**Tlačidlá predvolieb (1 – 6)**  
Uloženie stanice:  
1. Nalaďte požadovanú stanicu.  
2. Stlačte niektoré tlačidlo predvolby a podržte ho, kým nezaznie pípnutie.  
Ak chcete počúvať uloženú stanicu, vyberte príslušné frekvenčné pásmo a stlačte tlačidlo predvolby.



\* Nie je k dispozícii u všetkých modelov







## Zoznam staníc a zoznam multiplexov

### ■ Vyhľadanie stanice vysielania DAB zo zoznamu služieb alebo zoznamu súborov

Vyhľadanie stanice vysielania DAB zo zoznamu staníc:

1. Kým je zvolený režim vysielania DAB, stlačte tlačidlo .
2. Pomocou tlačidla  vyberte požadovanú stanicu a stlačte tlačidlo .
  - Ak vyberiete možnosť **Aktualizovať zoznam**, systém aktualizuje zoznam staníc.

Vyhľadanie stanice vysielania DAB zo zoznamu multiplexov:

1. Kým je zvolený režim vysielania DAB, stlačte tlačidlo .
2. Otočením ovládača  vyberte položku **Zoznam multiplexov** a potom stlačte tlačidlo .
3. Otočením ovládača  vyberte multiplex a stlačte ovládač .
  - Ak vyberiete možnosť **Aktualizovať zoznam**, systém aktualizuje zoznam multiplexov.

### ■ Prehľadávanie







Pustí 10 sekundovú ukážku každej zo staníc s najsilnejším signálom vo vybratom pásme.

1. Stlačte tlačidlo **MENU/CLOCK**.
2. Otočením ovládača  vyberte položku **Prehľadávať** a potom stlačte ovládač .

Ak chcete prehľadávanie vypnúť, stlačte položku .

### ■ Funkcia radio text:

Zobrazuje textové informácie rádia vybratej stanice DAB.

1. Stlačte tlačidlo **MENU/CLOCK**.
2. Otočením ovládača  vyberte položku **Nastavenia** a potom stlačte ovládač .
3. Otočením ovládača  vyberte položku **Nastavenia DAB** a stlačte ovládač .
4. Otočením ovládača  vyberte možnosť **Funkcia radio text** a potom stlačte ovládač .
  - Ak chcete funkciu vypnúť, znova vyberte položku **Funkcia radio text**.



### ►► Zoznam staníc a zoznam multiplexov

V pamäti tlačidla predvolby možno uložiť 12 staníc DAB. V rámci pásma DAB1 aj DAB2 môžete uložiť 6 staníc.

Prepínanie režimu zvuku

Stlačte tlačidlo výberu zdroja zvuku na volante.

► **Dialkové ovládanie audiosystému** Str. 288

Ak systém nedokáže nájsť stanicu, zobrazí sa hlásenie s potvrdením na aktualizáciu zoznamu. Otáčaním prvků  vyberte položku **Áno** a stlačením tlačidla  aktualizujte zoznam.

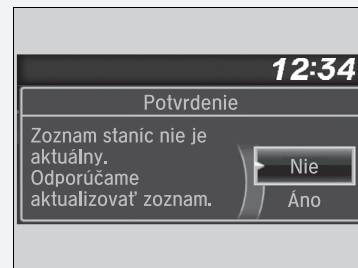

### ►► Funkcia radio text:

Na displeji sa zobrazí indikátor **TEXT**, ktorý upozorňuje, že sú k dispozícii textové informácie rádia.







**■ Vysielanie DAB:**

Automaticky vyhľadá stanicu zo súborov a prepne sa na ňu.

1. Stlačte tlačidlo **MENU/CLOCK**.
2. Otočením ovládača  vyberte položku **Nastavenia** a potom stlačte ovládač .
3. Otočením ovládača  vyberte položku **Nastavenia DAB** a potom stlačte ovládač .
4. Otočením ovládača  vyberte položku **Vysielanie DAB** a potom stlačte ovládač .
  - ▶ Ak chcete funkciu vypnúť, znova vyberte položku **Vysielanie DAB**.









**■ Vysielanie FM:**

Ak systém nájde rovnakú stanicu v pásme FM, automaticky sa prepne do uvedeného pásma.

1. Stlačte tlačidlo **MENU/CLOCK**.
2. Otočením ovládača  vyberte položku **Nastavenia** a potom stlačte ovládač .
3. Otočením ovládača  vyberte položku **Nastavenia DAB** a stlačte ovládač .
4. Otočením ovládača  vyberte položku **Vysielanie FM** a potom stlačte ovládač .
  - ▶ Ak chcete funkciu vypnúť, znova vyberte položku **Vysielanie FM**.

**■ Výber pásma:**

Môžete vybrať špecifické pásma. To môže skracovať čas potrebný na aktualizáciu zoznamov a vyhľadávania staníc.

1. Stlačte tlačidlo **MENU/CLOCK**.
2. Otočením ovládača  vyberte položku **Nastavenia** a potom stlačte ovládač .
3. Otočením ovládača  vyberte položku **Nastavenia DAB** a stlačte ovládač .
4. Otočením ovládača  vyberte položku **Výber pásma** a potom stlačte ovládač .
5. Otočením ovládača  vyberte položku **Obe, Pásmo III** alebo **Pásmo L** a potom stlačte ovládač .

## Prehrávanie obsahu prehrávača iPod

Pomocou konektora USB pripojte zariadenie iPod k portu USB a stlačte tlačidlo **MEDIA**.

► **Porty USB** Str. 285

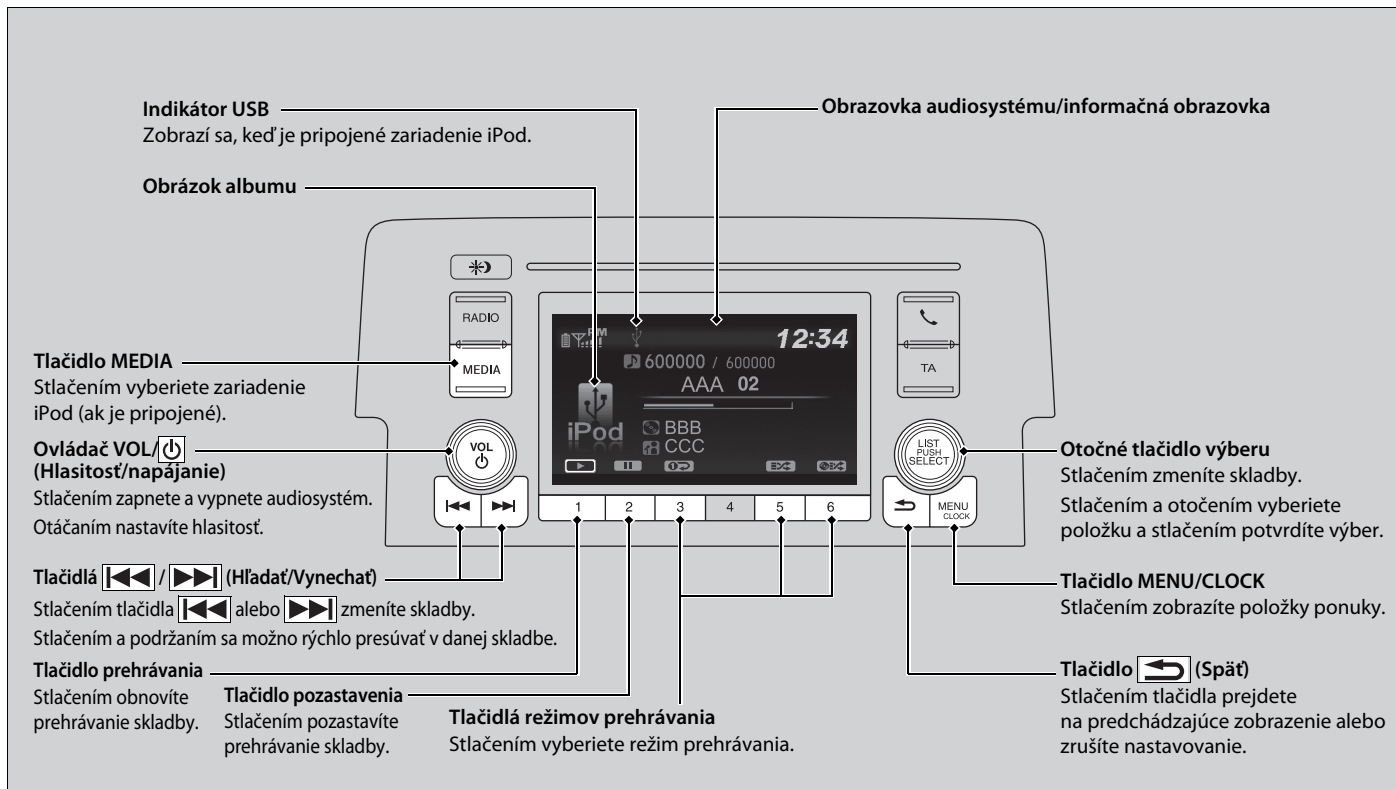



## Ako vybrať skladbu z hudobného zoznamu v iPode pomocou otočného ovládača





1. Stlačením ovládača  zobrazte hudobný zoznam zariadenia iPod.

2. Otočením ovládača  vyberte kategóriu.

3. Stlačením ovládača  zobrazte zoznam položiek v danej kategórii.

4. Otočením prvku  vyberte požadovanú položku a stlačte tlačidlo .

► Stlačte  a opakovane otáčajte ovládač , kým sa nezobrazí položka, ktorú chcete prehrať.

### ►► Prehrávanie obsahu prehrávača iPod

Dostupné prevádzkové funkcie sa líšia podľa modelov alebo verzií. Niektoré funkcie nemusia byť dostupné v audiosystéme vozidla.

V prípade problému sa na obrazovke audiosystému/ informačnej obrazovke zobrazí chybové hlásenie.

► **Zariadenie iPod/Jednotka USB flash** Str. 380

## ■ Ako vybrať režim prehrávania

Pri prehrávaní skladby môžete vybrať režimy opakovania a náhodného výberu.



Tlačidlá režimov prehrávania

Nad tlačidlami režimov prehrávania sú zobrazené ikony príslušných dostupných režimov. Stlačte tlačidlo zodpovedajúce režimu, ktorý chcete zvoliť.

## ■ Vypnutie režimu prehrávania:

Stlačte zvolené tlačidlo.

## ►► Ako vybrať režim prehrávania

Položky ponuky režimu prehrávania

**Albomy náhodne:** Všetky dostupné albumy v zvolenej kategórii (zoznamy skladieb, interpreti, albumy, skladby, žánre alebo skladatelia) sa prehrávajú v náhodnom poradi.

**Náhodne všetko:** Všetky dostupné skladby v zvolenej kategórii (zoznamy skladieb, interpreti, albumy, skladby, žánre alebo skladatelia) sa prehrávajú v náhodnom poradi.

**Opakovať jednu skladbu:** Opakuje aktuálnu skladbu.

Režim prehrávania môžete vybrať aj stlačením tlačidla **MENU/CLOCK**.

Otočením ovládača vyberte položku **Režim prehrávania** a potom stlačte ovládač . Otočením ovládača vyberte režim a potom stlačte ovládač . Ak chcete režim vypnúť, otočením prvku vyberte položku **Normálne prehrávanie**, potom stlačte tlačidlo .

## Prehrávanie z jednotky USB flash

Audiosystém dokáže načítať a prehrať zvukové súbory na pamäťovom zariadení USB vo formáte MP3, WMA alebo AAC\*1.

Pripojte jednotku USB flash k portu USB a stlačte tlačidlo **MEDIA**.

► **Porty USB** Str. 285

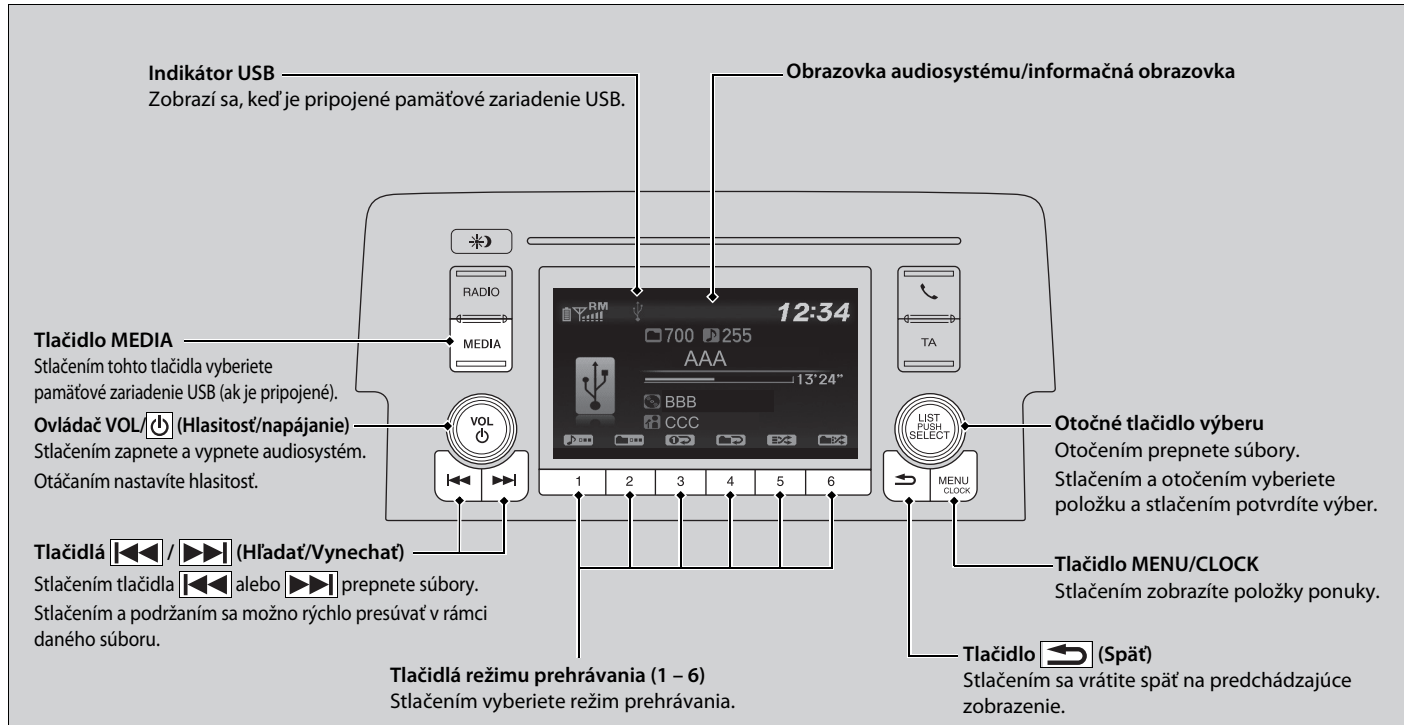

Funkcie

\*1: Táto jednotka prehráva iba súbory formátu AAC nahraté pomocou programu iTunes.

## Ako vybrať súbor z priečinka pomocou otočného tlačidla výberu

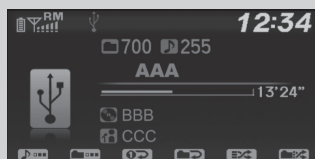

Výber priečinka

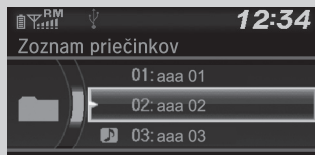

Výber súboru

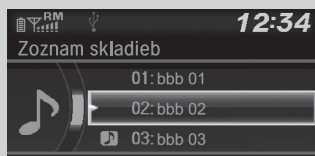

1. Stlačením ovládača  zobrazíte zoznam priečinkov.

2. Otočením prvku  vyberte priečinok.

3. Stlačením ovládača  zobrazte zoznam súborov v rámci daného priečinka.

4. Otočením prvku  vyberte súbor a stlačte tlačidlo .

### ►► Prehrávanie z jednotky USB flash

Používajte odporúčané pamäťové zariadenia USB.

► **Všeobecné informácie o audiosystéme** Str. 382

Súbory formátu WMA chránené správou digitálnych práv (DRM) nie je možné prehrať.

Audiosystém zobrazí hlásenie **Neprehrateľný súbor** a prejde na nasledujúci súbor.

V prípade problému sa na obrazovke audiosystému/ informačnej obrazovke zobrazí chybové hlásenie.

► **Zariadenie iPod/jednotka USB flash** Str. 380

## Ako vybrať režim prehrávania

Pri prehrávaní súboru môžete vybrať režimy opakovania, náhodného poradia a vyhľadávania.



Nad tlačidlami režimov prehrávania sú zobrazené ikony príslušných dostupných režimov. Stlačte tlačidlo zodpovedajúce režimu, ktorý chcete zvoliť.

### ■ Vypnutie režimu prehrávania:

Stlačte zvolené tlačidlo.

## ►► Ako vybrať režim prehrávania

Položky ponuky režimu prehrávania

### Opakovanie

**Opakovať jeden priečinkok:** Opakuje všetky súbory v aktuálnom priečinku.

**Opakovať jednu skladbu:** Opakuje aktuálny súbor.

### Náhodne

**Náhodne v priečinku:** Prehráva všetky súbory v aktuálnom priečinku v náhodnom poradí.

**Náhodne všetko:** Prehráva všetky súbory v náhodnom poradí.

### Prehľadávanie

**Vyhľadávať v priečinkoch:** Prehrá 10-sekundovú ukážku prvého súboru v každom z hlavných priečinkov.

**Vyhľadávať skladby:** Prehrá 10-sekundovú ukážku všetkých súborov v aktuálnom priečinku.

Režim prehrávania môžete vybrať aj stlačením tlačidla **MENU/CLOCK**.

Otočením ovládača vyberte položku **Režim prehrávania** a potom stlačte ovládač . Otočením ovládača vyberte režim a potom stlačte ovládač . Ak chcete režim vypnúť, otočením prvku vyberte položku **Normálne prehrávanie**, potom stlačte tlačidlo .



## Prehrávanie *Bluetooth*® Audio

Audiosystém umožňuje počúvať hudbu z telefónu s rozhraním *Bluetooth*.

Táto funkcia je k dispozícii, keď je telefón spárovaný a pripojený k telefónnemu systému hands-free (HFT) vozidla.

▣ **Nastavenie telefónu** Str. 436

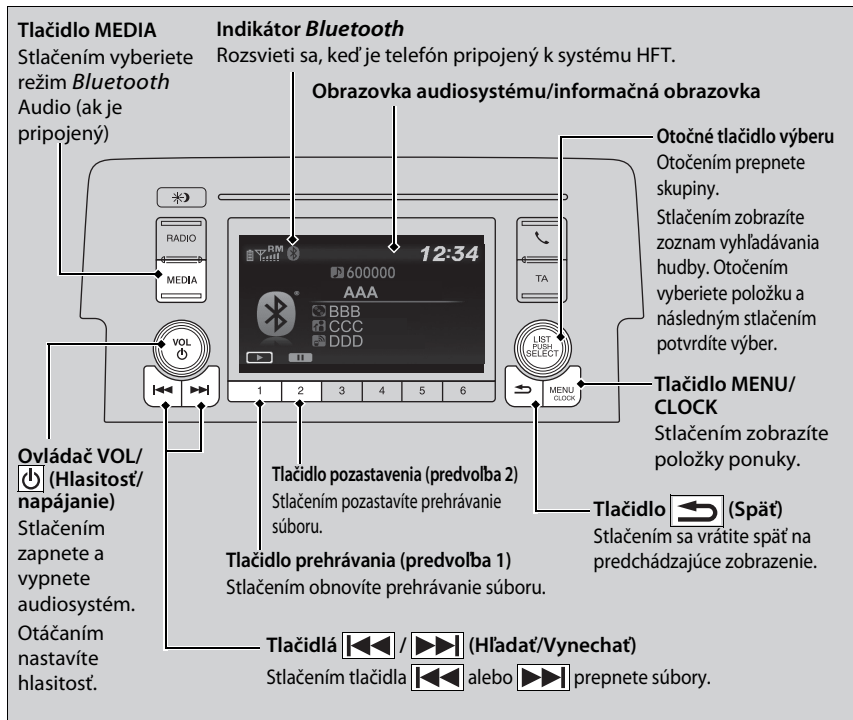

### ▣ Prehrávanie *Bluetooth*® Audio

So systémom nemusia byť kompatibilné všetky telefóny s rozhraním *Bluetooth* a možnosťou prenášania zvukového obsahu.

Kompatibilitu daného telefónu si overte u predajcu.

V niektorých krajinách môže zákon zakazovať používanie určitých funkcií dátových zariadení pri šoférovaní.

So systémom HFT sa dá v rovnakom čase použiť iba jeden telefón. Ak sú vo vozidle viac ako dva spárované telefóny, automaticky sa pripojí spárovaný telefón, ktorý systém nájde ako prvý.

Ak je so systémom HFT spárovaných viac telefónov, systém spustí prehrávanie o niečo neskôr.

Meno interpreta a názov albumu alebo skladby sa niekedy nemusia zobraziť správne.

V prípade niektorých zariadení nemusia byť dostupné niektoré funkcie.

## Prehrávanie súborov *Bluetooth*® Audio



1. Skontrolujte, či je telefón spárovaný a pripojený k systému HFT.
2. Stlačajte tlačidlo **MEDIA**, kým sa nevyberie režim *Bluetooth*® Audio.

Ak systém nerozpozná telefón, môže byť už pripojený iný telefón kompatibilný so systémom HFT, ktorý však nepodporuje funkciu *Bluetooth*® Audio.

### ■ Pozastavenie alebo obnovenie prehrávania súboru

Stlačením tlačidla **Prehrať** alebo **Pozastaviť** vyberte režim.

## ►► Prehrávanie súborov *Bluetooth*® Audio

Ak chcete prehrať zvukové súbory, možno budete musieť vykonať niektoré kroky na telefóne. V takomto prípade sa riadte pokynmi výrobcu telefónu.

Funkcia pozastavenia nemusí byť k dispozícii na všetkých telefónoch.

Ak je k portu USB pripojené audio zariadenie, môže byť potrebné opakovane stlačiť tlačidlo **MEDIA**, aby bolo možné vybrať systém *Bluetooth*® Audio.





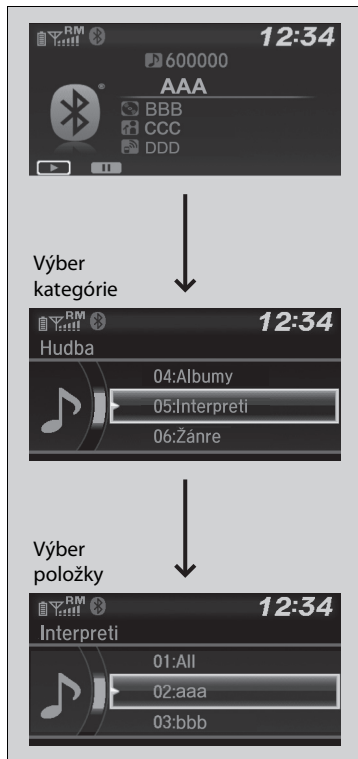

Prepnutím do iného režimu pozastavíte prehrávanie hudby z telefónu.

## Ako vybrať skladbu zo zoznamu hľadania hudby pomocou otočného ovládača

### ► Ako vybrať skladbu zo zoznamu hľadania hudby pomocou otočného ovládača

V závislosti od pripojeného zariadenia *Bluetooth*® sa nemusia zobrazíť niektoré (alebo žiadne) kategórie.



1. Stlačením ovládača  zobrazíte zoznam hľadania hudby.
  
2. Otočením ovládača  vyberte kategóriu.
  
3. Stlačením ovládača  zobrazíte zoznam položiek v danej kategórii.
4. Otočením prvku  vyberte požadovanú položku a stlačte tlačidlo .
  - Stlačte  a opakovane otáčajte ovládač , kým sa nezobrazí položka, ktorú chcete prehrať.

## Modely s audiosystémom s displejom

Ak chcete použiť funkciu audiosystému, spínač zapalovania musí byť v polohe PRÍSLUŠENSTVO **I** alebo ZAPNUTÉ **II**\*1.

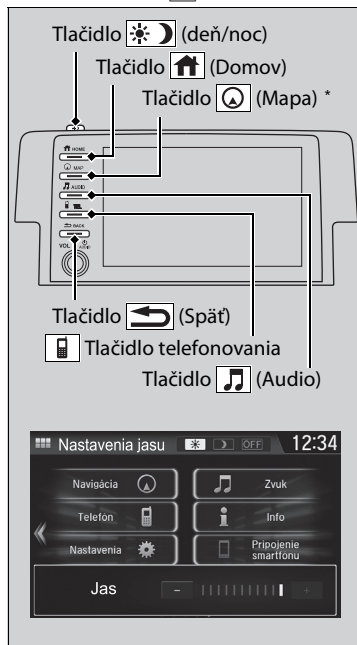

**Tlačidlo (Domov):** Stlačením prejdete na domovskú obrazovku.

**Používanie obrazovky audiosystému/informačnej obrazovky** Str. 317

**Tlačidlo (Mapa)\*:** Stlačením prejdete na obrazovku s mapou.

**Pozrite si príručku navigačného systému**

**Tlačidlo (Audio):** Stlačením prejdete na obrazovku audiosystému.

**Tlačidlo (Telefón):** Stlačením prejdete na obrazovku telefónu.

**Tlačidlo (Späť):** Stlačením sa vrátite späť na predchádzajúcu obrazovku.

**Tlačidlo (Deň/noc):** Stlačením zmeníte jas obrazovky audiosystému/informačnej obrazovky. Jedenkrát stlačte tlačidlo a pomocou symbolov alebo vykonajte potrebnú úpravu.

▶ Každým stlačením tlačidla prepínate medzi denným režimom, nočným režimom alebo vypnutým režimom.

## » Základná obsluha audio systému

### Modely so systémom DAB

Ak je spínač zapalovania v polohe UZAMKNUTIE **0**\*1, audiosystém môžete používať po dobu 30 minút. Po uplynutí tejto doby sa systém automaticky vypne.

Ak ho chcete aj naďalej používať, odporúčame prepnúť spínač zapalovania do polohy PRÍSLUŠENSTVO **I** alebo ZAPNUTÉ **II**\*1.

### Bezklúčová prevádzka\*

**Bezklúčová prevádzka** \* Str. 284

\*1: Modely vybavené systémom bezklúčového otvárania majú namiesto spínača zapalovania tlačidlo **ENGINE START/STOP**.

\* Nie je k dispozícii u všetkých modelov

## Obrazovka audiosystému/informačná obrazovka

Zobrazuje stav audiosystému a tapetu. Z tejto obrazovky možno prejsť na rôzne možnosti nastavenia.

### ■ Prepínanie displeja

#### ■ Používanie tlačidla

Stlačením tlačidla  zmeníte zobrazenie.

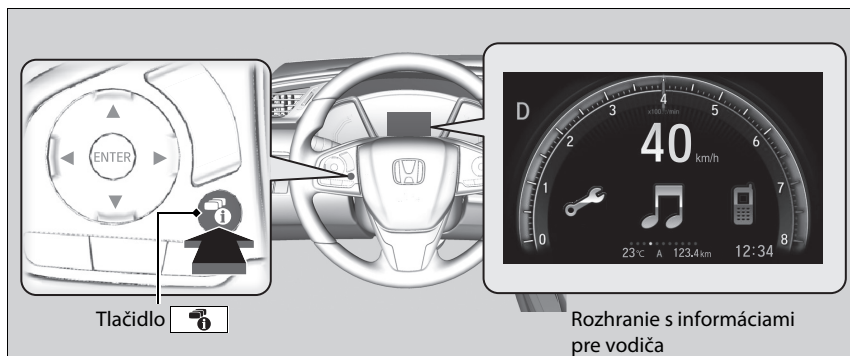



#### ►► Používanie tlačidla

Obsah zobrazený v rozhraní s informáciami pre vodiča môžete upravovať, pridávať a odstraňovať.

►► **Prispôsobenie merača** Str. 320

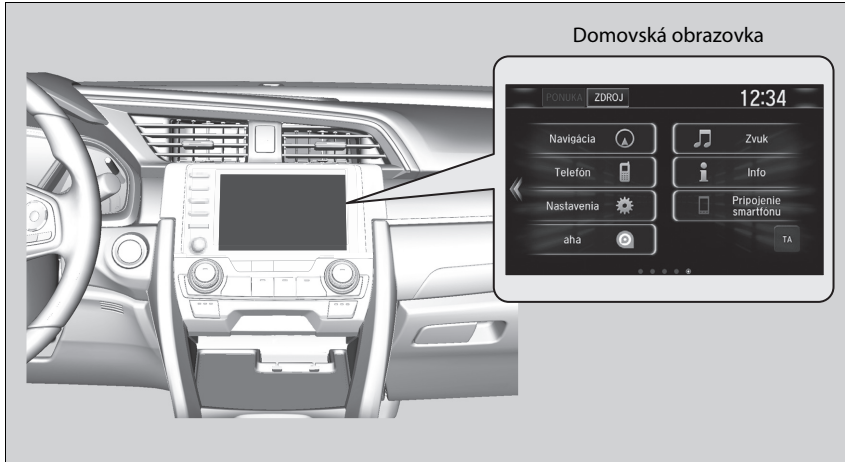
## ■ Používanie obrazovky audiosystému/informačnej obrazovky



Stlačením tlačidla  prejdite na domovskú obrazovku. Vyberte nasledujúce ikony na domovskej obrazovke

### ■ Telefón

Zobrazuje informácie o systéme HFT.

 **Telefónny systém hands-free** Str. 451

## ►► Používanie obrazovky audiosystému/informačnej obrazovky

### Používanie dotykovej obrazovky

- Ovládajte funkcie zvuku pomocou jednoduchých gest, ako sú dotyky, ťahanie prstom a posúvanie.
- Niektoré položky sa môžu počas jazdy zobrazovať sivou farbou na zníženie možného narušenia pozornosti.
- Vybrať ich môžete po zastavení vozidla alebo môžete použiť hlasové príkazy\*.
- V dôsledku použitia rukavíc sa môže zhoršiť odozva dotykovej obrazovky, prípadne nemusí reagovať vôbec.

Nastavenie citlivosti dotykovej obrazovky môžete zmeniť.

 **Prispôbitelné funkcie** Str. 396

\* Nie je k dispozícii u všetkých modelov

## ■ Info

Zobrazuje položky **Palubný počítač**, **Informácie o hlase**, **Hodiny/tapeta** a **Informácie o systéme/zariadení**. Ak chcete zobrazíť všetky dostupné možnosti, vyberte položku **PONUKA** na obrazovke **Ponuka informácií: Palubný počítač, Informácie o hlase, Hodiny/tapeta** a **Informácie o systéme/zariadení**.

### Počítač jazdy:

- Karta **Aktuálna jazda**: Zobrazenie informácií o aktuálnej ceste.
- Karta **História jazdy A**: Zobrazenie informácií o troch predchádzajúcich jazdách. Informácie sa uchovávajú vždy, keď vynulujete cestu A. Ak chcete históriu odstrániť manuálne, vyberte položku **Odstrániť históriu** na karte **História jazdy A**. Na obrazovke sa zobrazí potvrdzujúce hlásenie. Vyberte položku **Áno**.

**Informácie o hlase**\*: Zobrazí zoznam všetkých hlasových príkazov.

**Hodiny/tapeta**: Zobrazenie hodín a tapety.

### Informácie o systéme/zariadení:

- **Informácie o systéme**: Zobrazenie verzie softvéru audiosystému.
- **Informácie o USB**: Zobrazenie využitia pamäte zariadenia USB.

## ■ Audiosystém

Zobrazenie informácií o aktuálne prehrávanom zvuku.

## ■ Nastavenia

Vstup na obrazovku ponúk prispôsobenia.

🔍 **Prispôsobiteľné funkcie** Str. 396

## ■ Navigácia\*

Zobrazuje obrazovku navigácie.

➤ **Pozrite si príručku navigačného systému**

## ■ Pripojenie smartfónu

Slúži na pripojenie smartfónu\*1 a umožňuje používať niektoré aplikácie smartfónu v audiosystéme.

➤ **Apple CarPlay** Str. 373

➤ **Android Auto** Str. 376

## ■ Aha\*

Slúži na zobrazenie obrazovky služby Aha™.

➤ **Prehrávanie obsahu služby Aha™\*** Str. 357

## ■ Centrum aplikácií\*

Zobrazenie služby Honda App Center.

➤ **Aplikácie v palubnom počítači\*** Str. 365

## ■ TA\*

Zapnutie a vypnutie dopravných informácií.

## ■ Zoznam aplikácií (☰)

Slúži na pridávanie aplikácií alebo miniaplikácií na domovskú obrazovku alebo ich odstraňovanie z domovskej obrazovky.

➤ **Domovská obrazovka** Str. 326

## ■ (☰) (prístrojový panel)

Slúži na výber jedného z troch prispôbitelných nastavení rozhrania s informáciami pre vodiča.

\*1: K dispozícii len v určitých telefónoch. Ďalšie podrobnosti o kompatibilných telefónoch vám poskytne predajca.

\* Nie je k dispozícii u všetkých modelov

POKRAČOVANIE



## Zmena rozmiestnenia ikon na domovskej obrazovke



1. Stlačte tlačidlo .
2. Vyberte a podržte ikonu.
  - Obrazovka sa prepne na obrazovku prispôbenia.
3. Chyťte a presuňte ikonu na želané miesto.
4. Zvoľte položku **OK**.
  - Zobrazenie sa vráti na domovskú obrazovku.

## Prispôbenie merača

Obsah merača môžete upravovať, pridávať a odstraňovať.

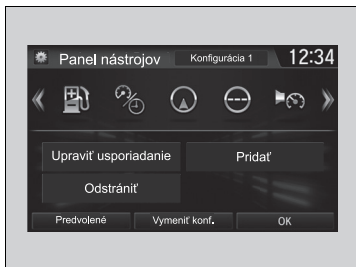

1. Tlačidlo .
2. **Nastavenia**
3. **Systém**
4. **Konfigurácia prístrojového panela**

## ►► Prispôbenie merača

Uložiť možno až tri prispôbené konfigurácie. Ak chcete vybrať alebo prispôsobiť konfiguráciu, stlačte tlačidlo

### **Vymeniť konfig.**

Ak tlačidlo **Vymeniť konfig.** vyberiete počas prispôsobovania, zmenené nastavenia sa uložia.

Ak počas prispôsobovania stlačíte tlačidlo , zmenené nastavenia sa neuložia a zobrazenie sa vráti na obrazovku **Prístrojový panel**.

## ■ Úprava poradia

Ak chcete zmeniť poradie ikon v rozhraní s informáciami pre vodiča, najprv vyberte:

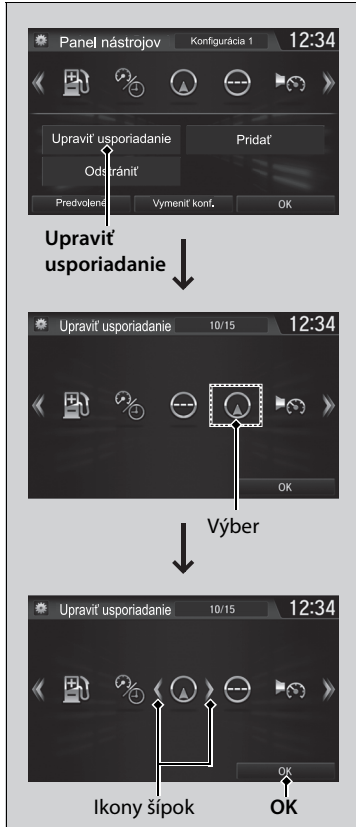

### 1. Upraviť usporiadanie

### 2. Vyberte ikonu, ktorú chcete presunúť.

► Po oboch stranách vybranej ikony sa zobrazia šípky.

### 3. Opakovaným stláčaním ľavej alebo pravej šípky presuňte ikonu na požadované miesto.

### 4. Zvoľte položku **OK**.

► Obrazovka sa vráti na obrazovku **Prístrojový panel**.

### ►► Úprava poradia

Na zmenu poradia ikon môžete použiť alternatívnu metódu. Najprv vyberte:

#### 1. **Upraviť usporiadanie**

2. Vyberte a podržte ikonu, ktorú chcete presunúť.

3. Chyťte a presuňte ikonu na želané miesto.

4. Zvoľte položku **OK**.

► Obrazovka sa vráti na obrazovku **Prístrojový panel**.

## ■ Pridávanie obsahu

Do rozhrania s informáciami pre vodiča môžete pridať ikony. Ak chcete pridať ikony, najprv vyberte:

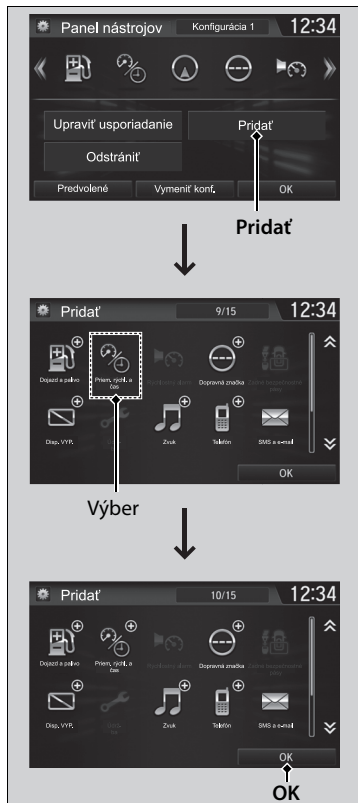

### 1. Pridať

### 2. Vyberte ikonu, ktorú chcete pridať.

- V pravom hornom rohu vybranej ikony sa zobrazí znamienko plus.

### 3. Zvoľte položku **OK**.

- Obrazovka sa vráti na obrazovku **Pristrojový panel**.

## ► Pridávanie obsahu

Ikony zobrazené sivou farbou nie je možné vybrať.

Ak sa v pravom hornom rohu ikony nachádza značka plus, znamená to, že ikona je už pridaná.

## ■ Odstraňovanie obsahu

Ak chcete odstrániť obsah z rozhrania s informáciami pre vodiča, najprv vyberte:

### 1. Odstrániť

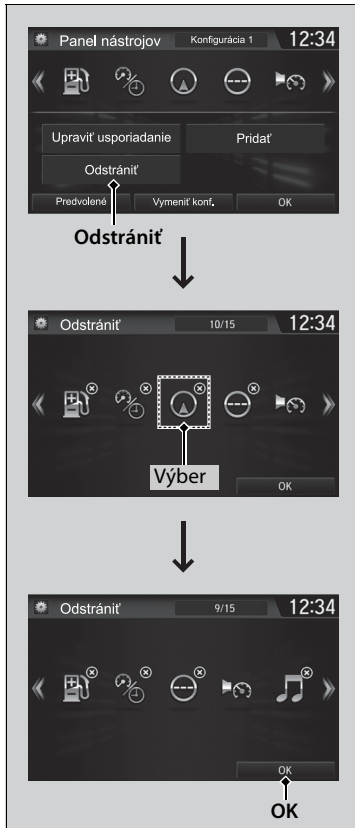

### 2. Vyberte ikonu, ktorú chcete odstrániť.

- Ikonu so značkou **X** v pravom hornom rohu možno odstrániť.

### 3. Zvoľte položku **OK**.

- Obrazovka sa vráti na obrazovku **Prístrojový panel**.

## ►► Odstraňovanie obsahu

Obsah môžete odstrániť aj výberom:

1. **Odstrániť** alebo **Upraviť usporiadanie**
2. Vyberte a podržte ikonu, ktorú chcete odstrániť.
3. Presuňte ikonu na ikonu koša.
4. Zvoľte položku **OK**.

- Obrazovka sa vráti na obrazovku **Prístrojový panel**.

## Nastavenie tapety

Tapetu na obrazovke audiosystému/informačnej obrazovke možno meniť, uložiť a odstrániť.

### Nahrание pozadia

Z pamäťového zariadenia USB môžete importovať až päť obrázkov, ktoré sa použijú ako tapeta. Import obrázkov prebieha po jednom.

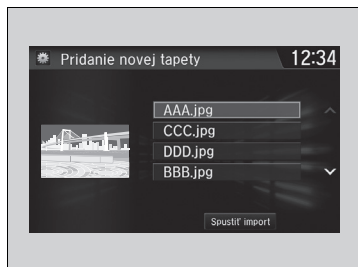

1. Pripojte pamäťové zariadenie USB k portu USB.  
► **Porty USB** Str. 285
2. Vyberte položku **Nastavenia**.
3. Vyberte položku **Hodiny**.
4. Vyberte položku **Typ hodín/tapety** a potom otvorte kartu **Tapeta**.
5. Vyberte položku **Pridať nové**.  
► Názov obrázka sa zobrazí v zozname.
6. Vyberte požadovaný obrázok.  
► Ukážka sa zobrazí na ľavej strane obrazovky.
7. Vyberte položku **Spustiť import** a uložte údaje.  
► Obrazovka sa vráti späť na zoznam tapiet.

### Nastavenie tapety

Tapetu nastavenú v časti **Hodiny/typ tapety** nie je možné zobraziť v rozhraní s informáciami pre vodiča.

- Keď importujete súbory s pozadiami, obrázkov musí byť umiestnený v koreňovom adresári pamäťového zariadenia USB.  
Obrázky v priečinku nemožno importovať.
- Názov súboru musí mať menej ako 64 znakov.
- Formát súboru s obrázkom na importovanie musí byť BMP (bmp) alebo JPEG (jpg).
- Obmedzenie veľkosti jednotlivých súborov je 5 MB.
- Maximálna veľkosť obrázka je 4 096 x 4 096 pixelov. Ak je veľkosť obrázka menšia ako 800 x 480 pixelov, obrázok sa zobrazí v strednej časti obrazovky s čiernymi okrajmi.
- Ak pamäťové zariadenie USB neobsahuje žiadne obrázky, zobrazí sa hlásenie **Nenašli sa žiadne súbory**.

Po zmene dizajnu rozhrania obrazovky môžete zmeniť tapetu nasledovne.

1. Stlačte tlačidlo .
2. Vyberte a podržte prázdne miesto na domovskej obrazovke.  
Na obrazovke sa zobrazí kontextová ponuka.
3. Vyberte položku **Zmeniť tapetu**.
4. Vyberte položku **Galéria, Pohyblivé tapety** alebo **Tapety**.

### ■ Výber pozadia

1. Vyberte položku **Nastavenia**.
2. Vyberte položku **Hodiny**.
3. Vyberte položku **Typ hodín/tapety** a potom otvorte kartu **Tapeta**.
  - Obrazovka sa prepne späť na zoznam tapiet.
4. Vyberte požadovanú tapetu.
  - Ukážka sa zobrazí na ľavej strane obrazovky.
  - Na obrazovke sa zobrazí kontextová ponuka.
5. Vyberte položku **Nastaviť**.
  - Obrazovka sa vráti späť na zoznam tapiet.

### ■ Zobrazenie tapety po jej nastavení

1. Stlačte tlačidlo .
2. Vyberte položku **Info**.
3. Stlačte ikonu **MENU**.
4. Vyberte položku **Hodiny/tapeta**.

### ■ Odstránenie pozadia

1. Vyberte položku **Nastavenia**.
2. Vyberte položku **Hodiny**.
3. Vyberte položku **Typ hodín/tapety** a potom otvorte kartu **Tapeta**.
  - Obrazovka sa prepne späť na zoznam tapiet.
4. Vyberte tapetu, ktorú chcete odstrániť.
  - Ukážka sa zobrazí na ľavej strane obrazovky.
  - Na obrazovke sa zobrazí kontextová ponuka.
5. Zvoľte položku **Odstrániť**.
  - Na obrazovke sa zobrazí hlásenie s potvrdením.
6. Výberom položky **Áno** súbor úplne odstránite.
  - Obrazovka sa vráti späť na zoznam tapiet.

### ►► Nastavenie tapety

Z kontextovej ponuky vyberte položku **Ukážka** a pozrite si ukážku na celej veľkosti obrazovky.

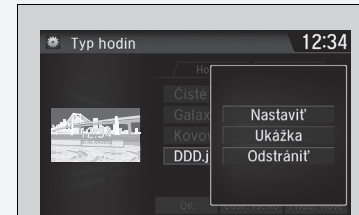

Ak sa chcete vrátiť na predchádzajúcu obrazovku, vyberte tlačidlo **OK** alebo stlačte tlačidlo .

Ak je súbor veľký, zobrazenie jeho ukážky chvíľu trvá.

Ak chcete odstrániť všetky pridané tapety, vyberte položku **Vymazať všetko** a potom položku **Áno**.

## Domovská obrazovka

### Prepnutie na ďalšiu obrazovku

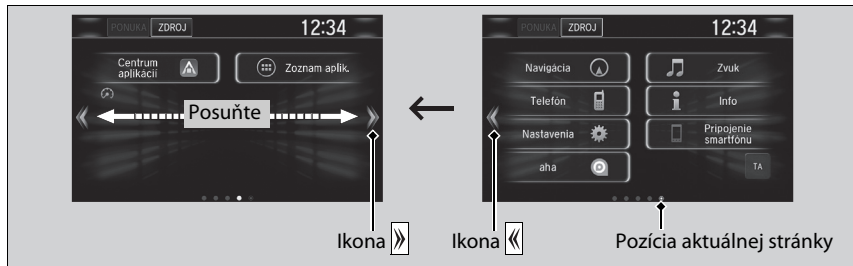

Výberom položky  alebo  alebo potiahnutím prsta po obrazovke doľava alebo doprava prejdete na ďalšiu obrazovku.349



## Domovská obrazovka

Domovská obrazovka obsahuje 5 stránok (fixné nastavenie). Ďalšie stránky nie je možné pridať.







Stlačením tlačidla  prejdete z ktorejkoľvek stránky priamo späť na prvú stránku domovskej obrazovky.

## ■ Používanie aplikácií alebo miniaplikácií



1. Stlačte tlačidlo .
2. Vyberte položku **Zoznam aplikácií** .
  - Zobrazí sa obrazovka s aplikáciami.
3. Vyberte aplikáciu alebo miniaplikáciu, ktorú chcete použiť.

Zoznam predinštalovaných aplikácií:

-  (Prehliadač): Zobrazenie webového prehliadača používaného v smartfóne prostredníctvom pripojenia Wi-Fi.
-  (Kalkulačka): Zobrazenie kalkulačky.
-  (Galéria): Zobrazenie obrázkov.
-  (Prevzaté položky): Zobrazenie dát prevzatých z webového prehliadača a ostatných aplikácií.
-  (Hľadať): Zobrazenie rôznych obrazoviek vyhľadávania.
-  (Inštalátor aplikácií): Obráťte sa na lokálneho predajcu produktov Honda a overte aplikácie, ktoré sú k dispozícii na inštaláciu.

## ►► Používanie aplikácií alebo miniaplikácií

Výberom a podržaním vybranej aplikácie alebo miniaplikácie môžete pridať odkaz na danú aplikáciu alebo miniaplikáciu na domovskú obrazovku.

Vopred nainštalované aplikácie sa nemusia spustiť normálne. Ak k tomu dôjde, je potrebné resetovať systém.

► **Obnovenie všetkých nastavení na predvolené hodnoty** Str. 429

Ak vykonáte príkaz **Obnovenie dát z výrobného závodu**, všetky nastavenia sa môžu obnoviť na predvolené výrobné nastavenia.

► **Obnovenie všetkých nastavení na predvolené hodnoty** Str. 429

Ak sa tieto aplikácie nespustia normálne ani po použití položky **Obnoviť výrobcom predvolené nastavenie**, obráťte sa na predajcu.

Môže sa stať, že sa prehliadač počas používania vypne. V takom prípade sa po spustení prehliadača obrazovka vráti na predchádzajúcu obrazovku.

Neinštalujte iné aplikácie, ako tie, ktoré vám schválil predajca produktov Honda. Inštalácia neautorizovaných aplikácií môže predstavovať riziko ohrozenia a poškodenia údajov týkajúcich sa informácií o vozidle a vášho súkromia.

Používateľom nainštalované aplikácie je možné odstrániť nasledujúcim spôsobom.

1. Stlačte tlačidlo .
2. Vyberte položku **Nastavenia**.
3. Vyberte položku **Systém**.
4. Vyberte kartu **Iné**.
5. Vyberte položku **Podrobné informácie**.
6. Vyberte položku **Aplikácie**.
7. Vyberte aplikáciu, ktorú chcete odstrániť.
8. Zvoľte položku **Odstrániť**.

Vopred nainštalované aplikácie nie je možné odstrániť.



## ■ Pridávanie ikon aplikácií alebo miniaplikácií na domovskú obrazovku

Ikony aplikácií alebo miniaplikácií možno pridávať na domovskú obrazovku.



1. Stlačte tlačidlo .
2. Vyberte a podržte prázdne miesto na domovskej obrazovke.
  - Na obrazovke sa zobrazí kontextová ponuka.

3. Vyberte položku **Pridať aplikáciu** alebo **Pridať miniaplikáciu**.
  - Zobrazí sa obrazovka s aplikáciami.



4. Vyberte a podržte ikonu aplikácie alebo miniaplikácie, ktorú chcete pridať.
  - Obrazovka sa prepne na obrazovku prispôsobenia.
5. Chyťte a presuňte ikonu na želané miesto.
6. Zvoľte položku **OK**.
  - Zobrazenie sa vráti na domovskú obrazovku.

## ■ Presúvanie ikon na domovskej obrazovke

Na domovskej obrazovke možno meniť polohu.



1. Vyberte a podržte ikonu.
  - Obrazovka sa prepne na obrazovku prispôbenia.
2. Chyťte a presuňte ikonu na želané miesto.
3. Zvoľte položku **OK**.
  - Zobrazenie sa vráti na domovskú obrazovku.

## ►► Presúvanie ikon na domovskej obrazovke

Rovnakým spôsobom môžete presunúť ikony **Telefón**, **Info**, **Zvuk**, **Nastavenia**, **Navigácia**\*, **Pripojenie smartfónu**, **Aha**\*, **App Centre**\*, **TA**\*, **Zoznam aplikácií** (☺) a (🔄) (prístrojový panel).

## ■ Odstránenie ikon z domovskej obrazovky

Z domovskej obrazovky možno odstrániť ikony.



1. Vyberte a podržte ikonu.
  - Obrazovka sa prepne na obrazovku prispôbenia.
2. Presuňte ikonu, ktorú chcete odstrániť, na ikonu koša.
  - Ikona sa odstráni z domovskej obrazovky.
3. Zvoľte položku **OK**.
  - Zobrazenie sa vráti na domovskú obrazovku.

## ►► Odstránenie ikon z domovskej obrazovky

Ikony **Telefón**, **Info**, **Zvuk**, **Nastavenia**, **Navigácia**\*, **Pripojenie smartfónu**, **Aha**\*, **App Centre**\*, **TA**\*, **Zoznam aplikácií** (☺) a (☒) (prístrojový panel) sa nedajú odstrániť.

Vymazanie aplikácie alebo miniaplikácie z domovskej obrazovky nevymaže samotnú aplikáciu alebo miniaplikáciu.

\* Nie je k dispozícii u všetkých modelov

## ■ Zmena tapety domovskej obrazovky

Tapetu domovskej obrazovky možno meniť.



1. Vyberte a podržte prázdne miesto na domovskej obrazovke.
  - Na obrazovke sa zobrazí kontextová ponuka.
2. Vyberte položku **Zmeniť tapetu**.
  - Na obrazovke sa zobrazí kontextová ponuka.



3. Vyberte aplikáciu na výber tapiet.
4. Vyberte želanú tapetu.
5. Vyberte položku **Nastaviť tapetu**.
  - Tapeta sa zmení a zobrazenie sa vráti späť na domovskú obrazovku.

## Stavová oblasť



1. Potiahnite zhora obrazovky nadol.  
► Objaví sa stavová oblasť.
2. Výberom položky zobrazíte podrobnosti o danej položke.
3. Stlačte tlačidlo  alebo prejdite prstom zdola nahor po spodnom pruhu, čím danú oblasť zatvoríte.

## Zmena rozhrania obrazovky

Možno zmeniť dizajn rozhrania obrazovky.



1. Stlačte tlačidlo .
2. Vyberte položku **Nastavenia**.
3. Vyberte položku **Systém**.
4. Vyberte kartu **Iné**.
5. Vyberte položku **Zmeniť vzhľad**.
6. Na obrazovke sa zobrazí hlásenie s potvrdením. Zvoľte položku **Áno**.

## ►► Zmena rozhrania obrazovky

Po zmene dizajnu rozhrania obrazovky môžete zmeniť tapetu nasledovne.

1. Stlačte tlačidlo .
2. Vyberte a podržte prázdne miesto na domovskej obrazovke.  
Na obrazovke sa zobrazí kontextová ponuka.
3. Vyberte položku **Zmeniť tapetu**.
4. Vyberte položku **Galéria**, **Pohyblivé tapety** alebo **Tapety**.

Ak zmeníte rozhranie obrazovky, zmenia sa aj niektoré položky nastavení.

 **Prispôbitelné funkcie** Str. 396

## Prispôbenie ponuky

Ikonky ponuky je možné zmeniť na pravej strane obrazovky **Zvuk**, **Telefón** a **Info**.

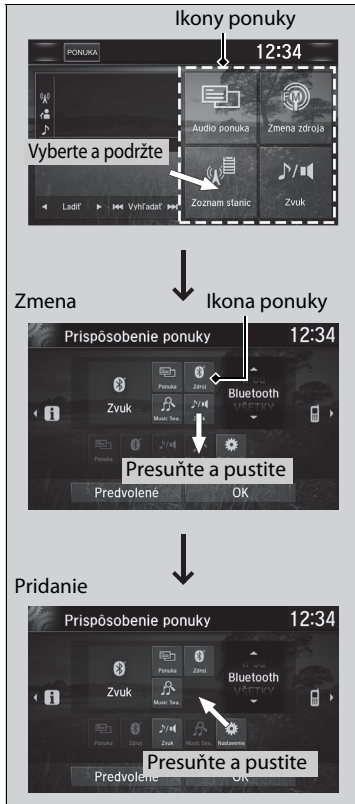

1. Vyberte a podržte ikonu ponuky.

2. Vyberte ikonu ◀ alebo ▶ a potom položku **Zvuk**, **Telefón** alebo **Info** z obrazovky **Prispôbenie ponuky**.

3. Vyberte a podržte ikonu ponuky, ktorú chcete zmeniť, a presuňte ju nadol.

4. Vyberte a podržte ikonu ponuky, ktorú chcete pridať, a presuňte ju nahor.

5. Zvoľte položku **OK**.

## Prispôbenie ponuky

Na zmenu ikon ponuky môžete použiť aj nasledujúci postup:

Vyberte položky **Nastavenia** → **System** → karta **Domov** → **Poloha ikony ponuky**



## Zatvorenie aplikácií

Konkrétne aplikácie spustené na pozadí systému je možné zatvoriť.



Funkcie

1. Stlačte a podržte tlačidlo .
2. Vyberte kartu **Aktívne**.
  - Ak vyberiete kartu **Aktívne/História**, môžete zatvoriť aplikácie, ktoré sú aktuálne spustené, a zároveň odstrániť históriu aktivity aplikácií.
3. Vyberte aplikáciu, ktorú chcete zatvoriť.
4. Vyberte položku **Vymazať**.
  - Obrazovka sa vráti späť na zoznam aplikácií.

### ►►Zatvorenie aplikácií

Ak je na pozadí spustených niekoľko aplikácií a vyskytne sa problém s audiosystémom, niektoré z týchto aplikácií nemusia fungovať správne. Ak k tomu dôjde, zatvorte všetky aplikácie a znova spustite aplikácie, ktoré chcete používať.

Ak chcete zatvoriť všetky aplikácie v systéme, vyberte položku **Vymazať všetko** a potom položku **Áno**.

Aplikácie Aha™\* a Garmin\* nie je možné zatvoriť.

## Nastavenie zvuku

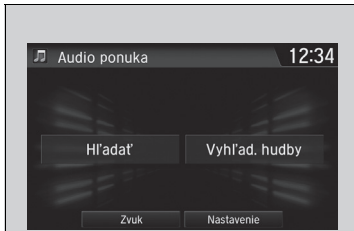

1. Stlačte tlačidlo .
2. Stlačte ikonou **MENU**.
3. Vyberte položku **Zvuk**.



Vyberte kartu z týchto možností:

- **BAS-MID-TRE**: Basy, stredné, výšky
- **FAD-BAL\*/FAD-BAL-SUBW\***: Predné/zadné, vyváženie, basový reproduktor\*
- **SVC\*/SVC-Neural\***: Kompenzácia hlasitosti podľa rýchlosti, DTS Neural Surround™\*

### ▶ Nastavenie zvuku

Funkcia SVC má štyri režimy: **Vypnutá**, **Nízka**, **Stredná** a **Vysoká**.

Funkcia SVC reguluje úroveň hlasitosti na základe rýchlosti vozidla. Pri rýchlejšej jazde sa hlasitosť zvýši. Pri spomalení sa hlasitosť zníži.

Okrem toho môžete zapnúť a vypnúť nastavenie DTS Neural Surround™\* výberom položky **Neural** na obrazovke audiosystému/informačnej obrazovke.

\* Nie je k dispozícii u všetkých modelov

## Nastavenie displeja

Na obrazovke audiosystému/informačnej obrazovke môžete meniť jas alebo farebný motív.

### Zmena jasu obrazovky

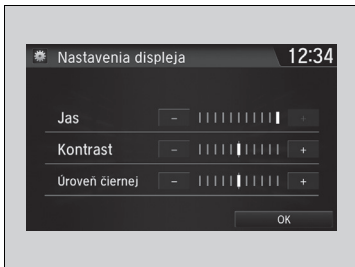

1. Stlačte tlačidlo .
2. Vyberte položku **Nastavenia**.
3. Vyberte položku **System**.
4. Vyberte kartu **Displej**.
5. Vyberte položku **Nastavenie displeja**.
6. Vyberte požadované nastavenie.
7. Zvoľte položku **OK**.

### Zmena farebného motívu obrazovky

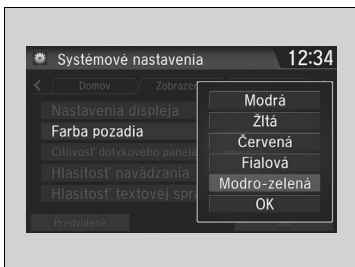

1. Stlačte tlačidlo .
2. Vyberte položku **Nastavenia**.
3. Vyberte položku **System**.
4. Vyberte kartu **Displej**.
5. Vyberte položku **Farba pozadia**.
6. Vyberte požadované nastavenie.
7. Zvoľte položku **OK**.

### ►► Zmena jasu obrazovky

Rovnako možno zmeniť aj nastavenia **Kontrast** a **Úroveň čiernej**.

### ►► Zmena farebného motívu obrazovky

**Farbu pozadia** nemôžete zmeniť, ak zmeníte dizajn rozhrania obrazovky.

## ■ Výber zdroja zvuku



Vyberte ikonu aktuálneho zdroja a potom výberom ikony v zozname zdroja prepnete zdroj zvuku.

## ■ Obmedzenia manuálnej obsluhy



Keď sa vozidlo pohybuje, niektoré manuálne funkcie sú vypnuté alebo ich nemožno používať.

Kým sa vozidlo nezastaví, nemôžete vybrať žiadnu možnosť, ktorá sa zobrazuje nasivo.

Modely s navigačným systémom a systémom DAB

## Obsluha ovládaním hlasom\*<sup>1</sup>

Vaše vozidlo je vybavené systémom ovládania hlasom umožňujúcim bezdotykovú obsluhu.

Súčasťou systému ovládania hlasom sú tlačidlá  (Hovoriť) a  (Zavesiť/späť) umiestnené na volante a mikrofón nachádzajúci sa na strope pri svetle na čítanie.

### Rozpoznávanie hlasu



Na dosiahnutie optimálnej úrovne rozpoznávania hlasu pri používaní systému ovládania hlasom:

- Uistite sa, že je otvorená správna obrazovka, zodpovedajúca vami použitému hlasovému príkazu.  
Systém dokáže rozpoznať iba určité príkazy.  
Dostupný hlasový príkaz Str. 341
- Zatvorte všetky okná vozidla vrátane strešného\*.
- Vetracie otvory na prístrojovej doske a bočné vetracie otvory nastavte tak, aby vzduch neprúdil na mikrofón v strope vozidla.
- Hovorte zrozumiteľne, prirodzeným hlasom a bez prestávok medzi jednotlivými slovami.
- Podľa možnosti minimalizujte všetky okolité ruchy. Systém môže váš príkaz vyhodnotiť nesprávne, ak hovorí naraz viac osôb.

\*1: Systém ovládania hlasom dokáže rozpoznať nasledujúce jazyky: angličtina, nemčina, francúzština, španielčina a taliančina.

\* Nie je k dispozícii u všetkých modelov

### ►► Obsluha ovládaním hlasom\*<sup>1</sup>

Keď stlačíte tlačidlo , systém sa vás opýta, čo chcete urobiť. Pre ignorovanie tejto výzvy a zadanie príkazu opäť stlačte a uvoľnite tlačidlo .

### ►► Rozpoznávanie hlasu

Systém ovládania hlasom je možné používať iba zo sedadla vodiča, pretože mikrofón funguje tak, aby odstránil hluk prichádzajúci zo strany spolujazdca vpredu.

## ■ Obrazovka hlasového portálu \*

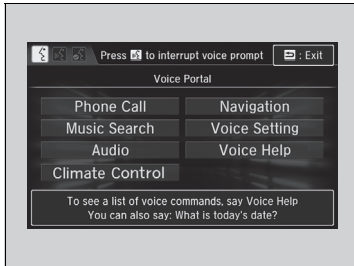

Keď je stlačené tlačidlo  (Hovorit), zobrazia sa na obrazovke dostupné hlasové príkazy. Ak chcete získať úplný zoznam príkazov, vyslovte „Voice Help (Hlasová pomoc)“ po zaznení pípnutia alebo vyberte možnosť **Voice Help** (Hlasová pomoc).

Zoznam príkazov nájdete v časti **Informácie o hlase** na obrazovke **Ponuka informácií**. Vyberte položku **Info** (Informácie) a potom položku **MENU** (Ponuka).

Systém rozpoznáva príkazy uvedené na nasledujúcich stránkach iba na niektorých obrazovkách. Hlasové príkazy bez uvedenej formy nebudú rozpoznané.

\* Nie je k dispozícii u všetkých modelov

## ■ Phone Call (Telefónny hovor)

Tento príkaz je možné využiť iba v prípade, že je pripojený telefón. Keď systém rozpozná príkaz *Phone Call (Telefónny hovor)* obrazovka sa prepne na obrazovku rozpoznávania hlasu a bude prijímať príkazy pre telefón.

- *Dial by Number (Vytočiť podľa čísla)*
- *Call History (História hovorov)*
- *Redial (Vytočiť znova)*
- *Call (Zavolať) <názov vášho kontaktu>*
- *Call (Zavolať na) <telefónne číslo>*

Ak používate službu Apple CarPlay, príkazy telefónneho hovoru nie sú k dispozícii.

## ■ Music Search (Vyhľadávanie hudby)

Tento príkaz je možné využiť iba v prípade, že je pripojený iPod alebo zariadenie USB.

## ■ Climate Control (Ovládanie klimatizácie)

Keď systém rozpozná príkaz *Climate Control (Ovládanie klimatizácie)* obrazovka sa prepne na obrazovku určenú na rozpoznávanie hlasu s príkazmi ovládania klimatizácie.

➡ **Príkazy ovládania klimatizácie** Str. 343

## ■ Audiosystém,

Keď systém rozpozná príkaz *Audiosystém*, obrazovka sa prepne na obrazovku rozpoznávania hlasu a bude prijímať príkazy pre audio.

- *Audio On (Zapnúť zvuk)\*1*
- *Audio Off (Vypnúť zvuk)\*1*
- *Radio FM (Rádio FM)*
- *Radio MW (Rádio MW)*
- *Radio LW (Rádio LW)*
- *iPod*
- *USB*
- *Other Sources (Iné zdroje)*

## ■ Navigation (Navigácia)

Obrazovka sa prepne na obrazovku navigácie.

➡ **Pozrite si príručku navigačného systému**

## ■ Voice Setting (Nastavenie hlasu)

Obrazovka sa prepne na kartu **Rozpoznanie hlasu** na obrazovke **Nastavenia systému**.

\*1: Tieto príkazy prepínajú zapnutý a vypnutý stav danej funkcie, a preto daný príkaz nemusí zodpovedať vami požadovanému úkonu.

## ■ Voice Help (Hlasová pomoc)

Na obrazovke sa zobrazí zoznam dostupných príkazov.

- *Užitočné príkazy*
- *Príkazy pre telefón*
- *Príkazy pre audiosystém*
- *Príkazy z obrazovky*
- *Príkazy vyhľadávania hudby*
- *Všeobecné príkazy*
- *Príkazy ovládania klimatizácie*

## ■ Užitočné príkazy

Tieto príkazy systém prijíma cez hlavnú obrazovku hlasového portálu.

- *Call <telefónne číslo>*
- *Call <názov vášho kontaktu>*
- *What time is it?*
- *What is today's date?*

## ■ Príkazy pre telefón

Tieto príkazy systém prijíma cez určenú obrazovku pre rozpoznávanie hlasu s funkciami telefónu.

- *Call by number*
- *Call by name*
- *Call <telefónne číslo>*
- *Call <názov vášho kontaktu>*

## ■ Príkazy pre audiosystém

Tieto príkazy systém prijíma cez určenú obrazovku pre rozpoznávanie hlasu s funkciami audiosystému.

### ■ Príkazy pre rádio FM

- *Radio tune to <87,5 – 108,0> FM*
- *Radio FM preset <1 – 12>*

### ■ Príkazy pre rádio LW

- *Radio tune to <153 – 279> LW*
- *Radio LW preset LW <1 – 6>*

### ■ Príkazy pre rádio MW

- *Radio tune to <531 – 1602> MW*
- *Radio MW preset <1 – 6>*

### ■ Príkazy pre iPod

- *iPod play*
- *iPod play track <1-30>*
- *Music Search*

- *What album is this?*
- *What am I listening to?*

## ■ Príkazy pre zariadenie USB

- *USB play*
- *USB play track <1-30>*
- *Music Search*
- *What album is this?*
- *What am I listening to?*

## ■ Príkazy pre vysielanie DAB

- *DAB preset <1 – 12>*

## ■ Príkazy pre funkciu *Bluetooth*® Audio

- Prehrávanie *Bluetooth*® Audio

### POZNÁMKA:

U niektorých telefónov alebo zariadení s funkciou *Bluetooth*® Audio nemusia byť príkazy pre funkciu *Bluetooth*® Audio funkčné.

## ■ Príkazy pre funkciu HDMI™

- *HDMI Play*

## Príkazy z obrazovky

Po výbere položky **Príkazy na obrazovke** sa zobrazí obrazovka s vysvetlením.

## Príkazy vyhľadávania hudby

Tieto príkazy systém prijíma cez obrazovku **Vyhľadávanie hudby**.

### ■ Používanie funkcie Ovládanie skladiieb hlasom

Funkcia Ovládanie skladiieb hlasom (Song By Voice™) vám umožní vybrať si hudobnú skladbu zo zariadenia iPod alebo USB pomocou hlasových príkazov. Ak chcete aktivovať tento režim, musíte stlačiť prepínač hovorenia a vysloviť: „*Music Search* (Vyhľadávanie hudby).

### ■ Príkazy funkcie Ovládanie skladiieb hlasom

- *What am I listening to?*
- *Who am I listening to?*
- *Who is this?*
- *What's playing?*
- *Who's playing?*
- *What album is this?*

### ■ Príkazy prehrávania

- *Play artist <meno>*
- *Play track/song <názov>*
- *Play album <názov>*
- *Play genre/category <názov>*
- *Play playlist <názov>*
- *Play composer <meno>*

### ■ Príkazy zoznamu

- *List artist <meno>*
- *List album <názov>*
- *List genre/category <názov>*
- *List playlist <názov>*
- *List composer <meno>*

## Všeobecné príkazy

- *What time is it?*
- *What is today's date?*

## Príkazy ovládania klimatizácie

- *Climate control on*<sup>\*1</sup>
- *Climate control off*<sup>\*1</sup>
- *Fan speed <1 – 7>*
- *Temperature max heat*
- *Temperature max cool*
- *Temperature <15 – 29> degrees*
- *Defrost On*<sup>\*1</sup>
- *Defrost Off*<sup>\*1</sup>
- *Air Conditioner On*<sup>\*1</sup>
- *Air Conditioner Off*<sup>\*1</sup>
- *More*
- *Climate Control Automatic*
- *Vent*
- *Dash and floor*
- *Fan speed Up*
- *Fan speed Down*
- *Floor vents*
- *Floor and Defrost*
- *Temperature up*
- *Temperature down*

\*1: Tieto príkazy prepínajú zapnutý a vypnutý stav danej funkcie, a preto daný príkaz nemusí zodpovedať vami požadovanému úkonu.



## Prehrávanie AM/FM rádia

**Rozhranie s informáciami pre vodiča**  
 The instrument cluster displays speed (40 km/h), radio frequency (90.1 MHz), temperature (23°C), and distance (123.4 km).

**Obrazovka audiosystému/ informačná obrazovka**  
 The infotainment screen shows the radio interface with 'ZDROJ' (Source), 'FM 90.1 MHz', and a frequency list at the bottom.

**PONUKA**  
 Výberom zobrazíte položky ponuky.  
 Buttons include HOME, MAP, AUDIO, TEL, BACK, VOL, and AUDIO.

**Tlačidlo (Audio)**  
 Stlačením prejdete na obrazovku audiosystému.

**Tlačidlo (Späť)**  
 Stlačením sa vrátite späť na predchádzajúce zobrazenie.

**Otočný ovládač VOL/ AUDIO (Hlasnosť/Napájanie audiosystému)**  
 Stlačením zapnete a vypnete audiosystém. Otáčaním nastavíte hlasnosť.

**Ikona vyhľadávania**  
 Výberom vyhľadáte jednotlivé stanice so silným signálom.

**Ikony vyhľadávania**  
 Výberom ikony alebo vyhľadáte vo vybranom pásme stanicu so silným signálom smerom nahor alebo nadol.

**Ikona otvorenia/zatvorenia\*\***  
 Zobrazí/skryje podrobné informácie.

**Ikony predvolieb**  
 Naladenie predvolenej frekvencie rozhlasovej stanice. Výberom a podržaním ikony predvolby danú stanicu uložíte. Výberom ikony zobrazíte predvoľbu 7 a nasledujúce predvoľby.

**Ikony ladenia**  
 Výberom ikony alebo naladíte frekvenciu rozhlasovej stanice.

\*1: Niektoré zoznamy sa nemusia zobraziť, prípadne sa nezobrazia žiadne.

## Pamäť predvolieb

Uloženie stanice:

1. Naladte požadovanú stanicu.
2. Vyberte a podržte číslo predvolby pre stanicu, ktorú chcete uložiť.

Predvolenú stanicu môžete uložiť aj pomocou nasledujúceho postupu.

1. Naladte požadovanú stanicu.
2. Výberom ikony otvorenia/zatvorenia zobrazte zoznam.
3. Vyberte kartu **Predvolba**.
4. Vyberte a podržte číslo predvolby pre stanicu, ktorú chcete uložiť.

## Zoznam staníc

Uvádza rozhlasové stanice s najsilnejším signálom vo vybratom pásme.

1. Výberom ikony otvorenia/zatvorenia zobrazte zoznam.
2. Vyberte kartu **Zoznam staníc**.
3. Vyberte stanicu.

## Manuálna aktualizácia



Aktualizáciu zoznamu staníc môžete vykonať kedykoľvek.

1. Výberom ikony otvorenia/zatvorenia zobrazte zoznam.
2. Vyberte kartu **Zoznam staníc**.
3. Vyberte položku **Obnoviť**.

## Prehrávanie AM/FM rádia

Indikátor **ST** na obrazovke signalizuje stereofónne vysielanie v pásme FM. Stereofónne prehrávanie nie je k dispozícii v pásme AM.

Prepínanie režimu zvuku

Stlačte tlačidlá  alebo  na volante alebo vyberte položku **ZDROJ** na obrazovke.

 **Dialkové ovládanie audiosystému** Str. 288

### Modely bez funkcie LaneWatch

Do prednastavenej pamäte môžete uložiť 12 staníc v pásme AM a 12 staníc v pásme FM. Pásmo AM obsahuje dva druhy frekvencií LW a MW a pre každú z nich možno uložiť šesť staníc.

### Modely s funkciou LaneWatch

Do pamäte predvolieb môžete uložiť 6 staníc v pásme AM a 12 staníc v pásme FM.

## ■ Prehľadávanie

Pustí 10 sekundovú ukážku každej zo staníc s najsilnejším signálom vo vybratom pásme. Ak chcete vyhľadávanie ukončiť, vyberte položku **Zrušiť** alebo stlačte tlačidlo .

## ■ Funkcia Radio Data System (RDS)

Ponúka doplnkové textové informácie o zvolenej stanici FM s podporou dátovej služby RDS.

### ■ Vyhľadanie stanice RDS v zozname staníc

1. Výberom ikony otvorenia/zatvorenia zobrazíte zoznam počas počúvania FM rádia.
2. Vyberte kartu **Zoznam staníc**.
3. Vyberte stanicu.

### ■ Manuálna aktualizácia

Aktualizáciu zoznamu staníc môžete vykonať kedykoľvek.

1. Výberom ikony otvorenia/zatvorenia zobrazíte zoznam počas počúvania FM rádia.
2. Vyberte kartu **Zoznam staníc**.
3. Vyberte položku **Obnoviť**.

### ■ Rádiový text

Zobrazuje informácie textu rádia pre vybratú stanicu RDS.

1. Stlačte ikonu **MENU**.
2. Vyberte položku **Zobraziť rádiový text**.

### ▣ Funkcia Radio Data System (RDS)

Keď vyberiete stanicu v pásme FM podporujúcu službu RDS, služba RDS sa automaticky zapne a zobrazenie frekvencie sa zmení na zobrazenie názvu danej stanice. Keď však signál danej stanice zoslabne, namiesto názvu stanice sa zobrazí príslušná frekvencia.

## Prehrávanie vysielania DAB (Digital Audio Broadcasting)\*

**PONUKA**  
Výberom zobrazíte položky ponuky.

**Tlačidlo (Audio)**  
Stlačením prejdete na obrazovku audiosystému.

**Tlačidlo (Späť)**  
Stlačením sa vrátite späť na predchádzajúce zobrazenie.

**Otočný ovládač VOL AUDIO (Hlasnosť/Napájanie audiosystému)**  
Stlačením zapnete a vypnete audiosystém. Otáčaním nastavíte hlasnosť.

**Ikona vyhľadávania**  
Výberom spustíte vyhľadávanie všetkých multiplexov a služieb, ktoré je možné prijímať.

**Rozhranie s informáciami pre vodiča**

**Obrazovka audiosystému/ informačná obrazovka**

**Ikony služby**  
Jednotlivé súčasti služby môžete upraviť pomocou položiek a .

**Ikona otvorenia/zatvorenia\*<sup>1</sup>**  
Zobrazí/skryje podrobné informácie.

**Ikony predvolieb**  
Naladenie predvolenej frekvencie. Výberom a podržaním ikony predvolby danú stanicu uložíte. Výberom ikony zobrazíte predvoľbu 7 a nasledujúce predvoľby.

**Ikony multiplexu**  
Multiplex naladíte výberom položiek alebo . Stlačením a podržaním položky alebo vo vybranej službe zhora nadol vyhľadávate multiplexy, až kým sa nenájde multiplex, ktorý je možné prijať.

Funkcie

\* 1: Niektoré zoznamy sa nemusia zobrazíť, prípadne sa nezobrazia žiadne.

\* Nie je k dispozícii u všetkých modelov

## ■ Pamäť predvolieb

Uloženie služby:

1. Naladíte požadovanú službu.
2. Vyberte a podržte číslo predvoľby pre službu, ktorú chcete uložiť.

Predvolenú službu môžete uložiť aj pomocou nasledujúceho postupu.

1. Naladíte požadovanú službu.
2. Výberom ikony otvorenia/zatvorenia zobrazte zoznam.
3. Vyberte kartu **Predvoľba**.
4. Vyberte a podržte číslo predvoľby pre službu, ktorú chcete uložiť.

## ■ Zoznam súborov

Zobrazí zoznam multiplexov, ktoré je možné prijímať v rámci vybranej služby.

1. Výberom ikony otvorenia/zatvorenia zobrazte zoznam.
2. Vyberte kartu **Zoznam multiplexov**.
3. Vyberte multiplex.

## ■ Manuálna aktualizácia

Aktualizáciu zoznamu multiplexov môžete vykonať kedykoľvek.

1. Výberom ikony otvorenia/zatvorenia zobrazte zoznam.
2. Vyberte kartu **Zoznam multiplexov**.
3. Vyberte položku **Obnoviť**.

## ►► Pamäť predvolieb

Prepínanie režimu zvuku

Stláčajte tlačidlá ▲ alebo ▼ na volante alebo vyberte položku **SOURCE** na obrazovke.

► **Dialkové ovládanie audiosystému** Str. 288

V pamäti predvolieb možno uložiť 12 staníc DAB.

## ■ Prehľadávanie

Prehrá 10-sekundovú ukážku každého z multiplexov alebo služieb v rámci vybranej služby.

1. Vyberte položku **Hľadať**.
  2. Vyberte položku **Prehľadávať multiplex** alebo **Prehľadávať všetky služby**.
- Ak chcete vyhľadávanie ukončiť, vyberte položku **Zrušiť** alebo stlačte tlačidlo .

## ■ Text rádia

Zobrazuje textové informácie rádia vybratej stanice DAB.

1. Stlačte ikonu **MENU**.
2. Vyberte položku **Zobraziť rádiový text**.

## Prehrávanie obsahu prehrávača iPod

Pomocou konektora USB pripojte zariadenie iPod k portu USB. Potom vyberte režim zariadenia iPod.

 **Porty USB** Str. 285

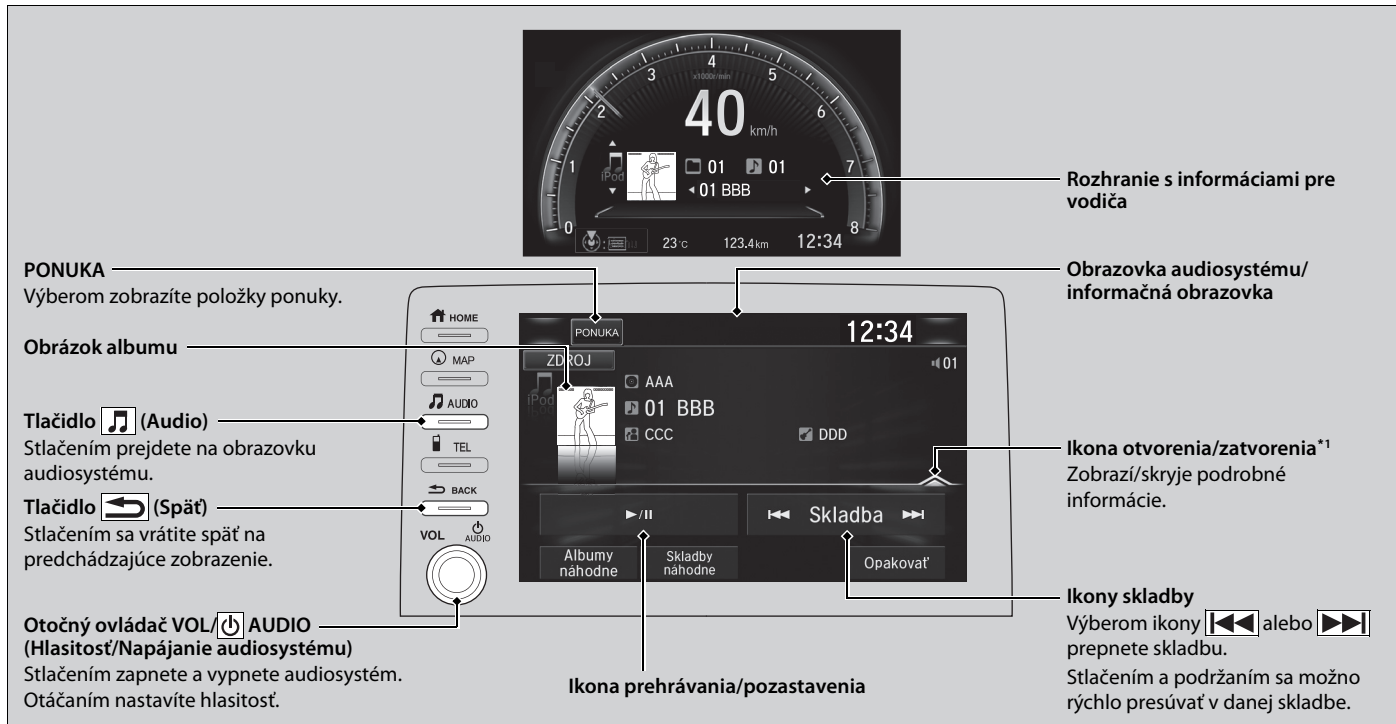

**PONUKA**  
Výberom zobrazíte položky ponuky.

**Obrázok albumu**

**Tlačidlo  (Audio)**  
Stlačením prejdete na obrazovku audiosystému.



**Tlačidlo  (Späť)**  
Stlačením sa vrátite späť na predchádzajúce zobrazenie.

**Otočný ovládač VOL  AUDIO**  
(Hlasnosť/Napájanie audiosystému)  
Stlačením zapnete a vypnete audiosystém.  
Otáčaním nastavíte hlasnosť.

**Rozhranie s informáciami pre vodiča**

**Obrazovka audiosystému/ informačná obrazovka**

**Ikona otvorenia/zatvorenia\*<sup>1</sup>**  
Zobrazí/skryje podrobné informácie.

**Ikony skladby**  
Výberom ikony  alebo  prepnete skladbu.  
Stlačením a podržaním sa možno rýchlo presúvať v danej skladbe.

**Ikona prehrávania/pozastavenia**

\*1: Niektoré zoznamy sa nemusia zobrazovať, prípadne sa nezobrazia žiadne.

## Výber skladby zo zoznamu Hľadanie hudby

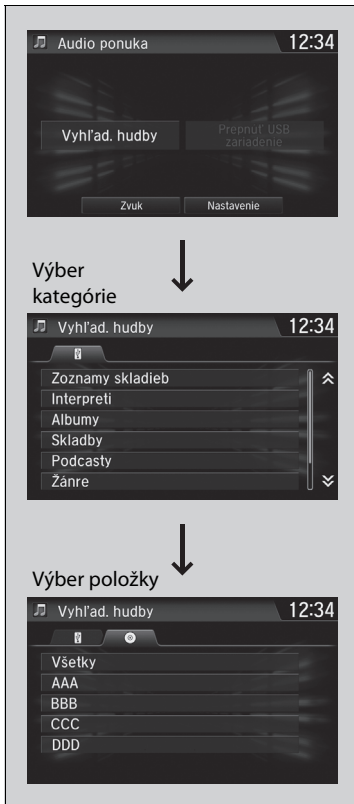

1. Vyberte položku **PONUKA** a potom položku **Vyhľadávanie hudby**.

2. V danej ponuke vyberte položku.

## Prehrávanie obsahu prehrávača iPod

Dostupné prevádzkové funkcie sa líšia podľa modelov alebo verzií. Niektoré funkcie nemusia byť dostupné v audiosystéme vozidla.

V prípade problému sa na obrazovke audiosystému/informačnej obrazovke zobrazí chybové hlásenie.

► **Zariadenie iPod/jednotka USB flash** Str. 380

Ak v zariadení iPhone/iPod pracujete s hudobnou aplikáciou a telefón je pripojený k audiosystému, s rovnakou aplikáciou sa nemusí dať pracovať aj na obrazovke audiosystému/informácií. V prípade potreby zariadenie odpojte a znova pripojte.



## ■ Ako vybrať režim prehrávania

Pri prehrávaní skladby môžete vybrať režim náhodného výberu a režim opakovaného prehrávania.

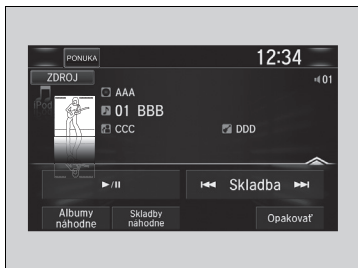

Vyberte režim prehrávania.

## ■ Vypnutie režimu prehrávania:

Vyberte režim, ktorý chcete vypnúť.

## ▶▶ Ako vybrať režim prehrávania

Položky ponuky režimu prehrávania

**Albomy náhodne\*1:** Všetky dostupné albumy vo zvolenom zozname sa budú prehrávať v náhodnom poradí.

**(Všetky skladby náhodne/náhodne):** Všetky dostupné skladby vo zvolenom zozname sa budú prehrávať v náhodnom poradí.

**Opakovať:** Skladba sa bude prehrávať opakovane.

\*1: Túto funkcia nie je k dispozícii, ak vaše zariadenie iPod nie je podporované.

## Song By Voice™ (SBV) \* (Ovládanie skladieb hlasom)

Funkciu Ovládanie skladieb hlasom môžete použiť na vyhľadanie a prehrávanie hudby zo zariadenia USB alebo iPod pomocou hlasových príkazov.

### ■ Povolenie funkcie Ovládanie skladieb hlasom

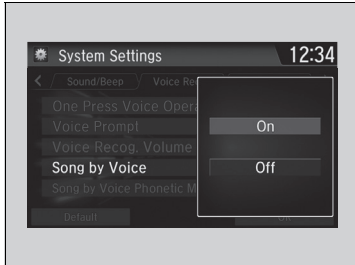

1. Stlačte tlačidlo .
2. Vyberte položku **Nastavenia**.
3. Vyberte položku **System**.
4. Vyberte kartu **Hlas**.
5. Vyberte položku **Song by Voice** (Ovládanie skladieb hlasom).
6. Zvoľte položku **ON** (Zap.) alebo **Off** (Vyp.).



### ▶▶ Song By Voice™ (SBV) \* (Ovládanie skladieb hlasom)

Možnosti nastavenia:

- **On** (Zapnuté) (výrobcom predvolené nastavenie):  
Príkazy funkcie Ovládanie skladieb hlasom (Song By Voice™) sú k dispozícii.
- **Off** (Vypnuté): Vypne túto funkciu.

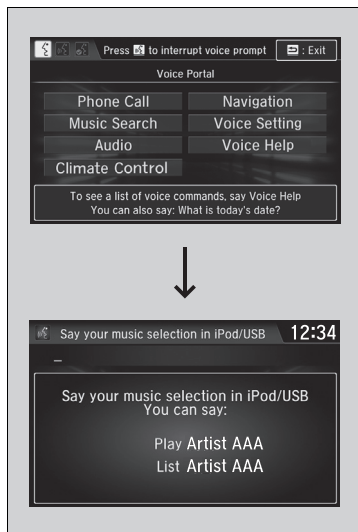
## ■ Vyhľadávanie hudby pomocou funkcie Ovládanie skladieb hlasom



1. Prepnete nastavenie **Song by Voice** (Ovládania skladieb hlasom) na **On** (Zapnuté).
2. Stlačte tlačidlo  (Hovoriť) a vyslovte príkaz „*Music Search*“ (Vyhľadávanie hudby) čím aktivujete funkciu SBV pre pamäťové zariadenie USB a iPod.
3. Potom vyslovte ďalší príkaz.
  - 1. príklad: Vyslovte príkaz „(List) ‘Artist A’“ ((Zoznam) Interpret A), čím zobrazíte zoznam skladieb od daného interpreta. Prehrávanie spustíte výberom požadovanej skladby.
  - 2. príklad: Vyslovte príkaz „Play ‘Artist A’“ (Prehrať Interpreta A), čím prehráte skladby od daného interpreta.
4. Ak chcete zrušiť režim ovládania skladieb hlasom, stlačte tlačidlo  (Zavesiť/späť) na volante. Vybratá skladba sa bude naďalej prehrávať.

Ak chcete režim aktivovať znova po jeho zrušení, musíte stlačiť tlačidlo  a znova vysloviť príkaz „*Music Search*“ (Vyhľadávanie hudby) (Vyhľadávanie hudby).

## ►► Vyhľadávanie hudby pomocou funkcie Ovládanie skladieb hlasom

Zoznam príkazov funkcie Ovládanie skladieb hlasom (Song By Voice™)

 **Príkazy funkcie Ovládanie skladieb hlasom**  
Str. 343

POZNÁMKA:

Príkazy funkcie Ovládanie skladieb hlasom (Song By Voice™) sú k dispozícii pre súbory alebo skladby uložené na disku USB alebo v zariadení iPod.

Môžete pridať fonetické modifikácie zložitých slov, aby tak Ovládanie skladieb hlasom dokázalo v hlasových príkazoch jednoduchšie rozpoznať interpretov, skladby, albumy a skladateľov.

 **Fonetická modifikácia** Str. 355

## Fonetická modifikácia

Pridajte fonetické modifikácie zložitých alebo cudzojazyčných slov, aby tak Ovládanie skladieb hlasom dokázalo v hlasových príkazoch pri vyhľadávaní hudby na disku USB alebo zariadení iPod jednoduchšie rozpoznať interpretov, skladby, albumy a skladateľov.

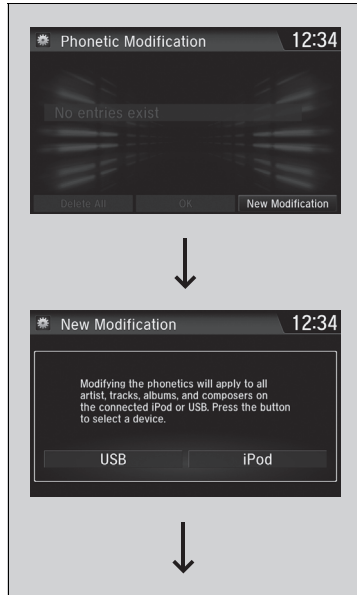

1. Stlačte tlačidlo .
2. Vyberte položku **Nastavenia**.
3. Vyberte položku **Systém**.
4. Vyberte kartu **Hlas**.
5. Vyberte položku **Song by Voice Phonetic Modification** (Fonetická modifikácia funkcie ovládania skladieb hlasom).
6. Zvoľte položku **New Modification** (Nová úprava).
7. Vyberte možnosť **USB** alebo **iPod**.

### » Fonetická modifikácia

Keď je funkcia **Song by Voice** (Ovládanie skladieb hlasom) nastavená na možnosť **Off** (Vypnuté), funkcia **Song by Voice Phonetic Modification** (Fonetická modifikácia funkcie ovládania skladieb hlasom) nie je k dispozícii.

Uložiť môžete až 2 000 položiek fonetickej modifikácie.

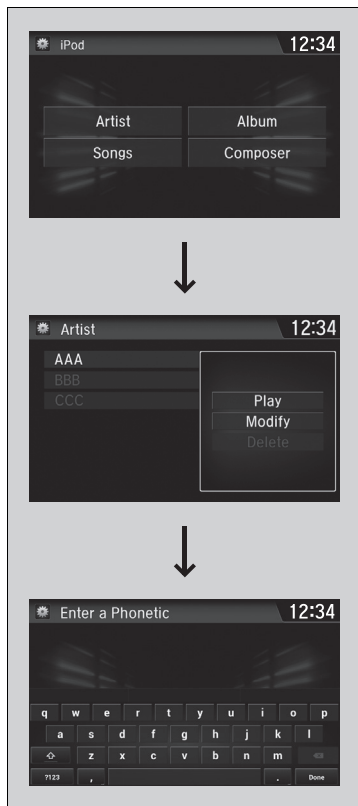

8. Vyberte položku, ktorú chcete upraviť (napr. **Artist** (Interpret)).

► Na obrazovke sa zobrazí zoznam vybraných položiek.

9. Vyberte záznam, ktorý chcete upraviť.

► Na obrazovke sa zobrazí kontextová ponuka.

► Ak si chcete vypočítať aktuálnu fonetickú modifikáciu, vyberte položku **Play** (Prehrať).

► Ak chcete odstrániť aktuálnu fonetickú modifikáciu, vyberte položku **Delete** (Odstrániť).

10. Vyberte položku **Modify** (Upraviť).

11. Po zobrazení výzvy vyberte fonetické hláskovanie, ktoré chcete použiť (napr. „Artist A“ (Interpret A)).

12. Zvoľte položku **OK**.

► Interpret „No Name“ (Bez mena) sa foneticky zmení na „Artist A“ (Interpret A). Keď je aktivovaný režim ovládania skladieb hlasom, môžete stlačiť tlačidlo  (Hovoriť) a pomocou hlasového príkazu „Play Artist A“ (Prehrať Interpretu A), prehrať skladbu od interpreta „No Name“ (Bez mena).

## Prehrávanie obsahu služby Aha™\*

Službu Aha™ možno zobraziť a ovládať na obrazovke audiosystému/informačnej obrazovke, keď je smartfón pripojený k audiosystému prostredníctvom rozhrania Wi-Fi.

► Pripojenie Wi-Fi Str. 370

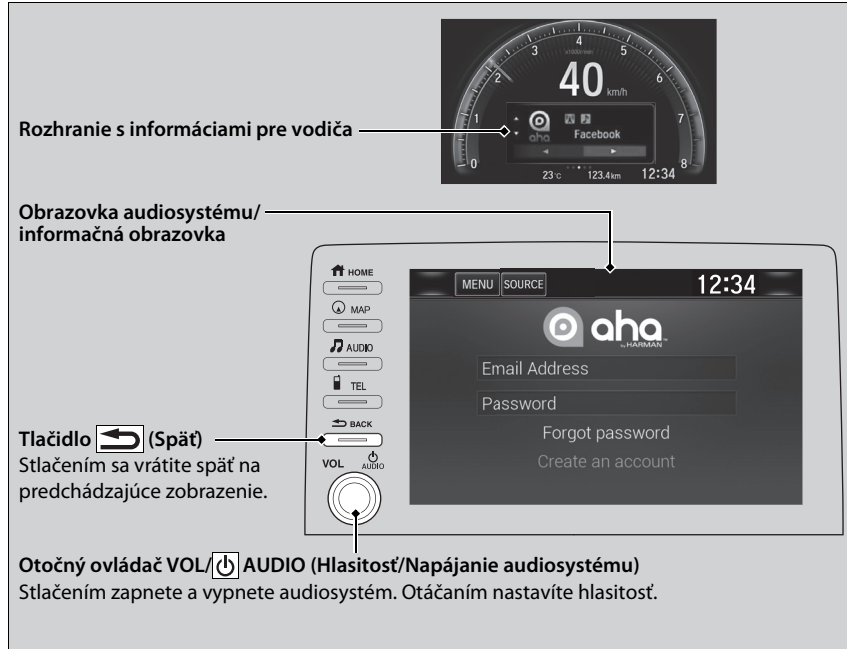

### ►► Prehrávanie obsahu služby Aha™\*

Aha™, od spoločnosti Harman, je cloudová služba, ktorá organizuje váš obľúbený webový obsah do živých rozhlasových staníc. Môžete využívať prístup k podcastom, internetovým rádiám, službám využívajúcim informácie o polohe a audio aktualizáciám z lokality sociálnych médií.

Dostupné prevádzkové funkcie sa líšia v závislosti od verzie softvéru. Niektoré funkcie nemusia byť dostupné v audiosystéme vozidla.

Položky ponuky sa líšia v závislosti od vybranej stanice.

Pred používaním služby Aha™ vo vozidle je najprv potrebné vytvoriť konto v tejto službe. Viac informácií nájdete na lokalite [www.aharadio.com](http://www.aharadio.com).

Ak chcete vybrať iný zdroj, vyberte položku **ZDROJ** v ľavej hornej časti obrazovky. Zobrazí sa obrazovka výberu zdroja. Vyberte požadovaný zdroj.

Ak je k dispozícii aktívne pripojenie k službe Apple CarPlay alebo Android Auto, prístup k službe Aha™ je možné získať, len ak je telefón pripojený prostredníctvom rozhrania Wi-Fi.

\* Nie je k dispozícii u všetkých modelov

## Prehrávanie z jednotky USB flash

Audiosystém dokáže prečítať a prehrať zvukové súbory a súbory videa v pamäťovom zariadení USB vo formáte MP3, WMA, AAC\*1, WAV a MP4.

Pripojte pamäťové zariadenie USB flash k portu USB a vyberte režim USB.

**Porty USB** Str. 285

**PONUKA**  
Výberom zobrazíte položky ponuky.

**Tlačidlo (Audio)**  
Stlačením prejdete na obrazovku audiosystému.

**Tlačidlo (Späť)**  
Stlačením sa vrátite späť na predchádzajúce zobrazenie.

**Otočný ovládač VOL/ AUDIO (Hlasnosť/Napájanie audiosystému)**  
Stlačením zapnete a vypnete audiosystém. Otáčaním nastavíte hlasitosť.

**Rozhranie s informáciami pre vodiča**

**Obrazovka audiosystému/informačná obrazovka**

**Ikony skladby**  
Výberom ikony alebo prepnete súbory. Stlačením a podržaním sa rýchlo presúvate v rámci aktuálneho súboru.

**Ikona otvorenia/zatvorenia\*2**  
Zobrazí/skryje podrobné informácie.

**Ikony priečinka**  
Výberom ikony prejdete na ďalší priečinok a výberom ikony prejdete na začiatok predchádzajúceho priečinka.

\*1: Táto jednotka prehráva iba súbory formátu AAC nahraté pomocou programu iTunes.

\*2: Niektoré zoznamy sa nemusia zobraziť, prípadne sa nezobrazia žiadne.

## Výber súboru zo zoznamu Vyhľadávanie hudby

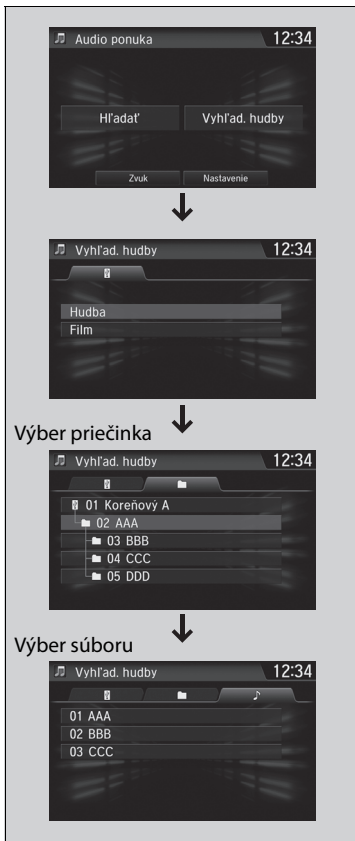

1. Vyberte položku **PONUKA** a potom položku **Vyhľadávanie hudby**.

2. Vyberte položku **Hudba** alebo **Film**.

3. Zvoľte priečinku.

4. Vyberte požadovaný súbor.

### Prehrávanie z jednotky USB flash

Používajte odporúčané pamäťové zariadenia USB.

► **Všeobecné informácie o audiosystéme** Str. 382

Súbory WMA chránené správou digitálnych práv (DRM) nie je možné prehrať.

Audiosystém zobrazí správu **Neprehrateľný súbor** a prejde na nasledujúci súbor.

V prípade problému sa na obrazovke audiosystému/ informačnej obrazovke zobrazí chybové hlásenie.

► **Zariadenie iPod/jednotka USB flash** Str. 380



## ■ Ako vybrať režim prehrávania

Pri prehrávaní súboru môžete vybrať režimy prehľadávania, opakovania a náhodného výberu.



### ■ Prehľadávanie

1. Stlačte ikonu **MENU**.
2. Vyberte položku **Hľadať**.
3. Vyberte režim prehrávania.

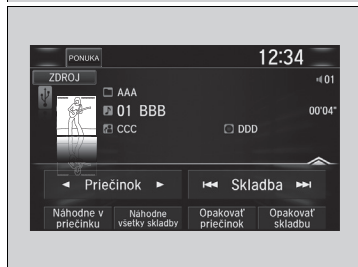

### ■ Náhodne/Opakovať

Vyberte režim prehrávania.

### ■ Vypnutie režimu prehrávania:

Ak chcete prehľadávanie vypnúť, stlačte tlačidlo  alebo vyberte položku **Zrušiť**.  
Ak chcete vypnúť náhodné alebo opakované prehrávanie, znova vyberte režim.

## ►► Ako vybrať režim prehrávania

Položky ponuky režimu prehrávania

### Prehľadávanie

**Prehľad. prieč.**: Prehrá 10-sekundovú ukážku prvého súboru v každom z hlavných priečinkov.

**Vyhľadávať skladby**: Prehrá 10-sekundovú ukážku všetkých súborov v aktuálnom priečinku.

### Náhodne/Opakovať

**Náhodne v priečinku**: Prehráva všetky súbory v aktuálnom priečinku v náhodnom poradí.

**Náhodne všetky skladby**: Prehráva všetky súbory v náhodnom poradí.

**Opakovať priečink**: Opakuje všetky súbory v aktuálnom priečinku.

**Opakovať skladbu**: Opakuje aktuálny súbor.

Pri prehrávaní súboru videa:

**Prehrať/Pozastaviť**: Prehranie alebo pozastavenie prehrávania súboru.

**Stop**: Zastavenie prehrávania súboru.

## Prehrávanie **Bluetooth®** Audio

Audiosystém umožňuje počúvať hudbu z telefónu s rozhraním **Bluetooth**. Táto funkcia je k dispozícii, keď je telefón spárovaný a pripojený k telefónnemu systému hands-free (HFT) vozidla.

📖 **Nastavenie telefónu** Str. 459

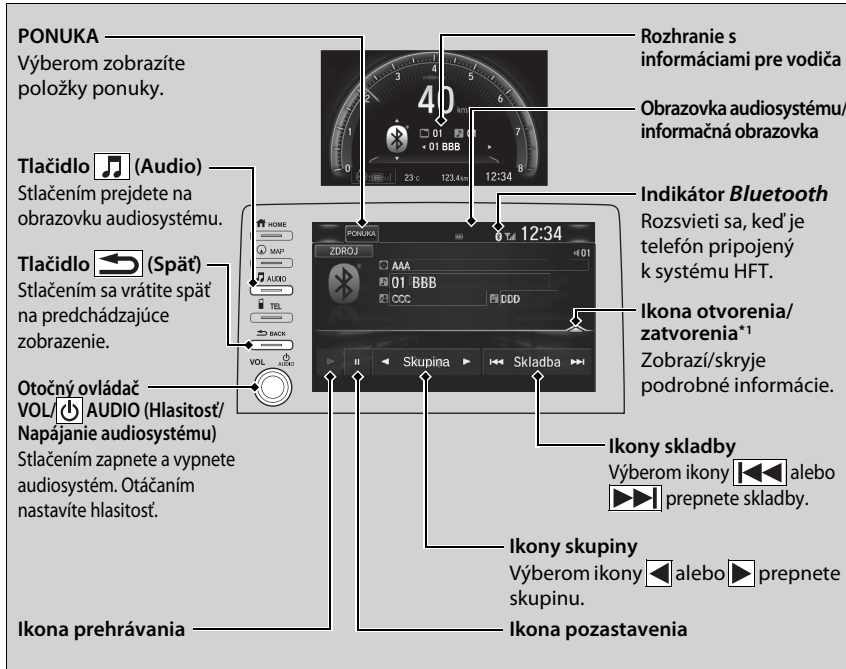

\* 1: V závislosti od pripojeného zariadenia **Bluetooth®** sa nemusia zobraziť niektoré (alebo žiadne) zoznamy.

### 📖 Prehrávanie **Bluetooth®** Audio

Nie všetky telefóny s funkciou prenosu zvuku cez rozhranie **Bluetooth** sú kompatibilné. Kompatibilitu daného telefónu si overte u predajcu.

Zákon môže zakazovať používanie určitých funkcií dátových zariadení počas šoférovania.

So systémom HFT sa dá v rovnakom čase použiť iba jeden telefón.

Ak sú vo vozidle viac ako dva spárované telefóny, systém sa automaticky pripojí k telefónu, ktorý má prioritu. Prioritu môžete k telefónu priradiť pomocou položky

#### **Nastavenia prioritného zariadenia.**

📖 **Prispôbitelné funkcie** Str. 396

Pripojený telefón pre funkciu **Bluetooth®** Audio sa môže líšiť.

Ak je so systémom HFT spárovaný viac ako jeden telefón, pred začatím prehrávania môže dôjsť k oneskoreniu.

Meno interpreta a názov albumu alebo skladby sa niekedy nemusia zobraziť správne.

V prípade niektorých zariadení nemusia byť dostupné niektoré funkcie.

Ak je momentálne pripojený telefón prostredníctvom služby Apple CarPlay alebo Android Auto, funkcia **Bluetooth®** Audio nie je z daného telefónu dostupná. Druhý, predtým spárovaný telefón dokáže vysielat obsah **Bluetooth®** Audio výberom položky **Pripojiť** [🎵] na obrazovke **Zoznam zariadení Bluetooth**.

📖 **Nastavenie telefónu** Str. 459

## Prehrávanie súborov *Bluetooth*® Audio

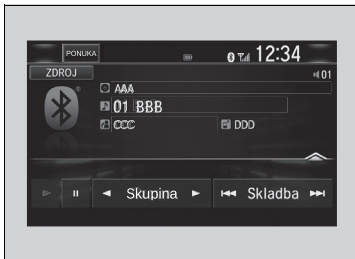

1. Skontrolujte, či je telefón spárovaný a pripojený k systému.

► **Nastavenie telefónu** Str. 459

2. Vyberte režim *Bluetooth*® Audio.

Ak systém nerozpozna telefón, môže byť už pripojený iný telefón kompatibilný so systémom HFT, ktorý však nepodporuje funkciu *Bluetooth*® Audio.

## Pozastavenie alebo obnovenie prehrávania súboru

Vyberte ikonu prehrávania alebo pozastavenia.

## Vyhľadávanie hudby

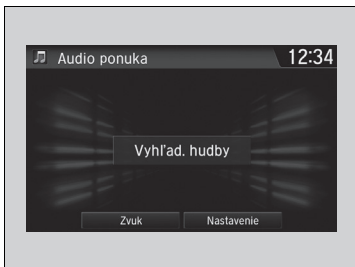

1. Stlačte ikonu **MENU**.
2. Vyberte položku **Vyhľad. hudby**.
3. Vyberte kategóriu vyhľadávania (napr. Albumy).
4. Zvoľte položku.  
► Začne hrať zvolená skladba.

## Prehrávanie súborov *Bluetooth*® Audio

Ak chcete prehrať zvukové súbory, možno budete musieť vykonať niektoré kroky na telefóne. V takomto prípade sa riadte návodom na použitie od výrobcu telefónu.

Prepnutím do iného režimu pozastavíte prehrávanie hudby z telefónu.

Pripojený telefón je možné zmeniť v nastaveniach *Bluetooth*® na obrazovke **Ponuka zvuku** nasledujúcim spôsobom.

1. Stlačte ikonu **MENU**.
2. Vyberte položku **Nastavenie**.

## Vyhľadávanie hudby

V závislosti od pripojeného zariadenia *Bluetooth*® sa nemusia zobraziť niektoré (alebo žiadne) zoznamy.

## Prehrávanie videa pomocou rozhrania HDMI™

Váš audiosystém umožňuje prehrávanie videí zo zariadení kompatibilných s rozhraním HDMI. Pripojte zariadenie pomocou kábla HDMI™ a potom vyberte režim HDMI™.

📖 **Port HDMI™\*** Str. 287

**Rozhranie s informáciami pre vodiča**

**Obrazovka audiosystému/ informačná obrazovka**

**Tlačidlo (Audio)**  
Stlačením prejdete na obrazovku audiosystému.

**Tlačidlo (Späť)**  
Stlačením sa vrátite späť na predchádzajúce zobrazenie.

**Otočný ovládač VOL/ AUDIO**  
(Hlasitosť/Napájanie audiosystému)  
Stlačením zapnete a vypnete audiosystém.  
Otáčaním nastavíte hlasitosť.

\* Nie je k dispozícii u všetkých modelov

## Zmena pomeru strán obrazovky

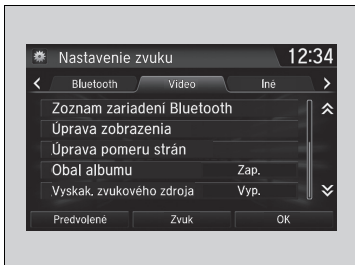

1. Stlačte tlačidlo .
2. Vyberte položku **Nastavenia**.
3. Vyberte položku **Audio**.
4. Vyberte kartu **Video**.
5. Vyberte položku **Úprava pomeru strán**.
6. Vyberte požadované nastavenie.
7. Zvoľte položku **OK**.

## ►► Prehrávanie videa pomocou rozhrania HDMI™

Táto funkcia je počas jazdy obmedzená. Ak chcete prehrávať video, zastavte vozidlo a aktivujte parkovaciu brzdu.

## Aplikácie v palubnom počítači \*

Služba Honda Connect disponuje funkciou On Board Apps, ktorú môže vytvoriť spoločnosť Honda alebo tretie strany. Aplikácie môžu byť predinštalované alebo ich možno prevziať prostredníctvom služby Honda App Center. Niektoré aplikácie vyžadujú prístup na internet, ktorý možno nadviazať prostredníctvom pripojenia Wi-Fi.

➤ **Pripojenie Wi-Fi** Str. 370

Ďalšie informácie nájdete na nasledujúcej webovej adrese:

<https://ivhs.os.ixonos.com/honda/category/carApps.html>

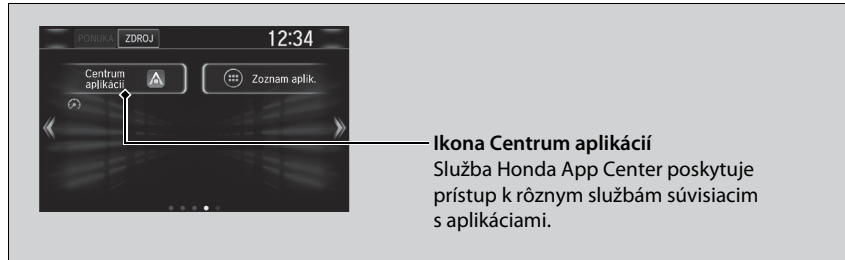

### ► Aplikácie v palubnom počítači\*

Aj keď zmeníte nastavenie **Farba pozadia** na obrazovke **Nastavenia systému**, na obrazovke služby Honda App Center sa táto zmena neprejaví.

- Používanie displeja audiosystému počas jazdy môže odvádzať vašu pozornosť od cesty, čo môže mať za následok nehodu, pri ktorej môže dôjsť k vážnemu zraneniu alebo usmrteniu. Ovládacie prvky systému obsluhujte len vtedy, keď bezpečné ovládanie dovoľujú okolnosti. **Pri ovládaní tohto zariadenia vždy dodržiavajte zákony platné v danej oblasti.**
- Aplikácie v hlavnej jednotke sa môžu kedykoľvek zmeniť. Môže to znamenať, že nebudú k dispozícii alebo budú fungovať inak. Spoločnosť Honda nebude v takýchto prípadoch niesť voči vám zodpovednosť.
- Aplikácie dostupné v zariadení môžu poskytovať iné spoločnosti ako spoločnosť Honda. Na takéto aplikácie sa môžu vzťahovať poplatky a licencie na softvér tretích strán.
- Používanie aplikácií v zariadení spolu s mobilným telefónom môže mať za následok účtovanie poplatkov za využívanie dát a roamingu a spoločnosť Honda nezodpovedá za žiadne náklady, ktoré by vám mohli vzniknúť takýmto používaním. Spoločnosť Honda vám odporúča vopred sa poradiť s poskytovateľom mobilnej siete.
- Na preberanie aplikácií zo služby Honda App Center sa vzťahujú zmluvné podmienky, ktoré nájdete na adrese: <https://ivhs.os.ixonos.com/honda/category/carApps.html>. Okrem toho môže byť preberanie poplatné.

\* Nie je k dispozícii u všetkých modelov

## Pripojenie smartfónu

Po pripojení telefónu k audiosystému môžete niektoré aplikácie smartfónu zobrazit' a obsluhovať na obrazovke Audio/Informácie. Telefón možno pripojiť pomocou kábla.

- **Nastavenie telefónu** Str. 459
- **Pripojenie zariadenia iPhone** Str. 368
- **Pripojenie smartfónu** Str. 369

### » Pripojenie smartfónu

Pred pripojením telefónu a počas používania zobrazených aplikácií zaparkujte na bezpečnom mieste.

Nie všetky telefóny sú kompatibilné so systémom. Systém nezobrazuje všetky aplikácie dostupné vo vašom smartfóne a niektoré aplikácie musia byť predinštalované. Požiadajte predajcu o podrobné informácie.

Ak je pripojené iné elektronické zariadenie, je potrebné prepnúť pripojenie *Bluetooth*® na váš smartfón.

- **Ak chcete zmeniť aktuálne spárovaný telefón**  
Str. 460

Jednotlivé typy telefónov sa môžu líšiť v nasledujúcich bodoch:

- pripojenie smartfónu k systému,
- aplikácie, ktoré možno používať na obrazovke,
- doba reakcie/aktualizácie displeja.

Audiosystém nepodporuje funkčnosť každej aplikácie. V prípade otázok o funkciách aplikácií sa obráťte na poskytovateľa danej aplikácie.

Nedovoľte, aby displej rušil vašu pozornosť počas riadenia vozidla.

Ak chcete použiť pripojenie smartfónu, najskôr je potrebné smartfón spárovať s audiosystémom prostredníctvom pripojenia *Bluetooth®*.

► **Nastavenie telefónu** Str. 459

**Rozhranie s informáciami pre vodiča** —>

**PONUKA**  
Výberom zobrazíte položky ponuky. (Nie je dostupné vo všetkých aplikáciách.)

**Tlačidlo (Späť)**  
Stlačením a podržaním sa vrátite späť na predchádzajúce zobrazenie. (Nie je dostupné vo všetkých aplikáciách.)

**Otočný ovládač VOL/ AUDIO (Hlasitosť/ Napájanie audiosystému)**  
Stlačením zapnete a vypnete audiosystém. Otáčaním nastavíte hlasitosť.

**Obrazovka audiosystému/ informačná obrazovka**

The diagram illustrates the car's interface. At the top is the instrument cluster showing a speedometer at 40 km/h, a temperature of 23°C, 123.4 km, and a time of 12:34. Below it is the infotainment screen displaying a menu with options: Navigácia, Telefón, Nastavenia, aha, Zvuk, Info, and Pripojenie smartfónu. A 'TA' button is also visible. On the left side of the screen are physical controls: HOME, MAP, AUDIO, TEL, BACK, and a rotary knob for VOL/AUDIO. Arrows point from the text labels to these specific elements.



## ■ Pripojenie zariadenia iPhone

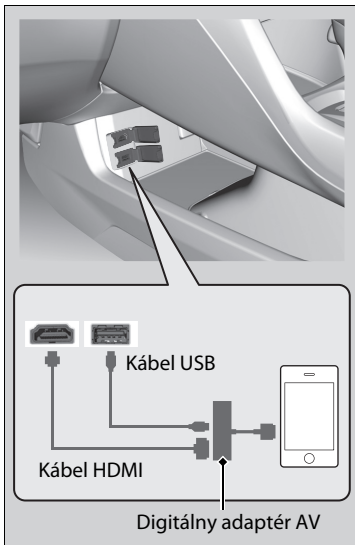

1. Telefón pripojte k audiosystému prostredníctvom pripojenia *Bluetooth*®.  
► **Nastavenie telefónu** Str. 459
2. Pripojte digitálny AV adaptér k HDMI™ portu.
3. Pripojte digitálny adaptér AV k zariadeniu iPhone.  
► Počkajte, kým sa nezobrazí položka **Pripojenie smartfónu**.
4. Vyberte položku **Pripojenie smartfónu** na zobrazenie dostupných aplikácií smartfónu na obrazovke audiosystému/informačnej obrazovke.  
► Možno bude potrebné používať aplikáciu z telefónu.
5. Na obrazovke audiosystému/informačnej obrazovke vyberte aplikáciu, ktorú chcete používať.  
► Ak sa chcete vrátiť na predchádzajúcu obrazovku, stlačte tlačidlo .

## ►► Pripojenie zariadenia iPhone

Najskôr do portu HDMI™ zapojte digitálny adaptér AV. Ak to neurobite, pripojenie smartfónu nemusí správne fungovať.

Ak chcete telefón nabiť, pripojte ho aj k portu USB.

Informácie o kúpe digitálneho adaptéra AV alebo HDMI™ vám poskytne predajca.

## ■ Pripojenie smartfónu

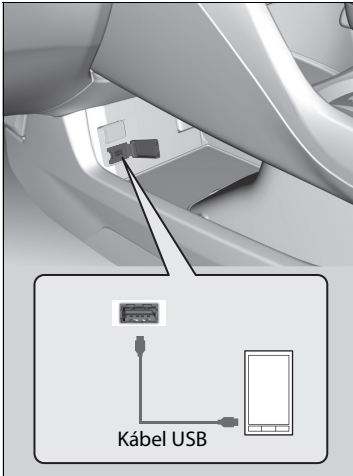

1. Telefón pripojte k audiosystému prostredníctvom pripojenia *Bluetooth*®.
  - ▶ **Nastavenie telefónu** Str. 459
2. Pripojte telefón k portu USB.
  - ▶ Možno bude potrebné používať aplikáciu z telefónu.
  - ▶ Počkajte, kým sa nezobrazí položka **Pripojenie smartfónu**.
3. Vyberte položku **Pripojenie smartfónu** na zobrazenie dostupných aplikácií smartfónu na obrazovke audiosystému/informačnej obrazovke.
4. Na obrazovke audiosystému/informačnej obrazovke vyberte aplikáciu, ktorú chcete používať.
  - ▶ Ak sa chcete vrátiť na predchádzajúcu obrazovku, stlačte tlačidlo .

## ☒ Pripojenie smartfónu



Telefón je možno nabíjať, keď je pripojený k portu USB. Ak je však telefón preťažený príliš veľkým počtom operačných úloh, batéria sa môže vybíjať.

## Pripojenie Wi-Fi

Audiosystém s displejom môžete pripojiť na internet pomocou pripojenia Wi-Fi a na obrazovke audiosystému/informačnej obrazovke prehliadať webové stránky alebo používať online služby. Ak váš telefón podporuje funkciu bezdrôtového prístupového bodu, systém môže s telefónom zdieľať internetové pripojenie. Na nastavenie použite nasledujúci postup.

### Režim Wi-Fi (prvé nastavenie)



1. Stlačte tlačidlo .
2. Vyberte položku **Nastavenia**.
3. Vyberte položku **Bluetooth / Wi-Fi**.
4. Vyberte kartu **Wi-Fi**.
5. Vyberte položku **Stav zap./vyp. pripojenia Wi-Fi** a potom položku **Zap**.
6. Vyberte položku **Zoznam zariad. Wi-Fi**.
  - Uistite sa, že nastavenie Wi-Fi vášho telefónu je v režime prístupového bodu (zdieľania internetového pripojenia).
  - Vyberte telefón, ktorý chcete pripojiť k systému.
  - Ak telefón, ktorý chcete pripojiť, nenájdete v zozname, vyberte položku **Prehľadávať**.
7. Vyberte položku **Pridať**.
  - V prípade potreby zadajte heslo telefónu a vyberte položku **OK**.
  - Po úspešnom nadviazaní spojenia sa v hornej časti obrazovky zobrazí ikona .
8. Stlačením tlačidla  prejdete späť na domovskú obrazovku.



### Režim Wi-Fi (prvé nastavenie)

Postup nastavenia nemožno vykonať, keď sa vozidlo pohybuje. Pred nastavením pripojenia Wi-Fi zaparkujte na bezpečnom mieste.

Niektorí mobilní operátori účtujú poplatky za využívanie údajov zdieľania internetového pripojenia a smartfónu. Skontrolujte predplatený dátový balík k vášmu telefónu.

Pozrite si príručku telefónu a zistite, či má váš telefón pripojenie Wi-Fi.

Na základe ikony  na obrazovke **Zoznam zariad. Wi-Fi** môžete zistiť, či je pripojenie Wi-Fi zapnuté alebo vypnuté. Na tejto obrazovke sa nezobrazí rýchlosť siete.

## Režim Wi-Fi (po vykonaní úvodného nastavenia)

Uistite sa, že nastavenie Wi-Fi vášho telefónu je v režime prístupového bodu (zdieľania internetového pripojenia).

## Režim Wi-Fi (po vykonaní úvodného nastavenia)

### Použivatelia zariadení iPhone

Po zavedení operačného systému v telefóne môže byť potrebné znova vykonať úvodné nastavenie pripojenia Wi-Fi.

## Služba Siri Eyes Free

S aplikáciou Siri môžete hovoriť pomocou tlačidla  (Hovoriť) na volante, keď je vaše zariadenie iPhone spárované s telefónnym systémom hands-free (HFT) vozidla.

► **Nastavenie telefónu** Str. 459

### ►► Služba Siri Eyes Free

Siri je ochranná známka spoločnosti Apple Inc.

Funkcie dostupné pre aplikáciu Siri nájdete na webovej stránke spoločnosti Apple Inc.

Počas používania vozidla odporúčame používať len aplikáciu Siri Eyes Free a nie iné verzie aplikácie Siri.

### ►► Používanie aplikácie Siri Eyes Free

Niektoré príkazy fungujú len pri konkrétnych funkciách alebo aplikáciách.

### ► Používanie aplikácie Siri Eyes Free

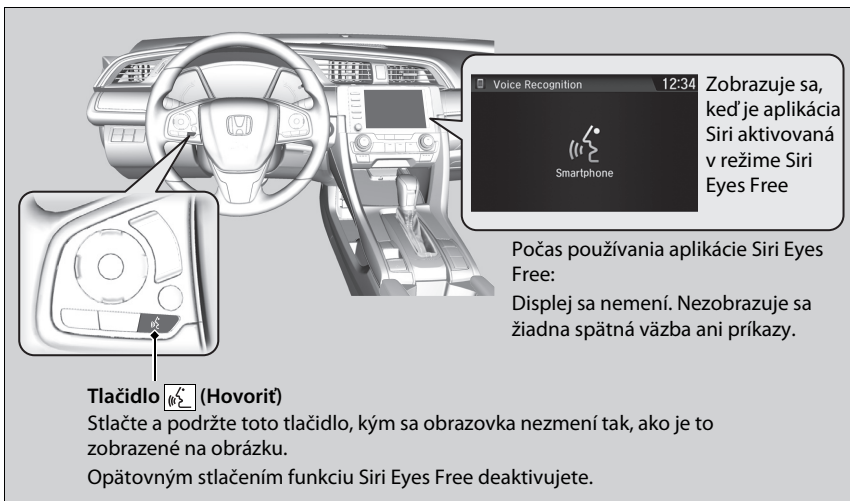

**Tlačidlo  (Hovoriť)**  
Stlačte a podržte toto tlačidlo, kým sa obrazovka nezmení tak, ako je to zobrazené na obrázku.  
Opätovným stlačením funkciu Siri Eyes Free deaktivujete.

Zobrazuje sa, keď je aplikácia Siri aktivovaná v režime Siri Eyes Free

Počas používania aplikácie Siri Eyes Free:  
Displej sa nemení. Nezobrazuje sa žiadna spätná väzba ani príkazy.

## Apple CarPlay

Ak pripojíte zariadenie iPhone kompatibilné so službou Apple CarPlay k systému prostredníctvom 1,5 A portu USB, môžete na uskutočňovanie hovorov, počúvanie hudby, zobrazovanie máp (navigáciu) a prístup k správam používať namiesto displeja zariadenia iPhone obrazovku audiosystému/informačnú obrazovku.

► **Porty USB** Str. 285

### Ponuka Apple CarPlay

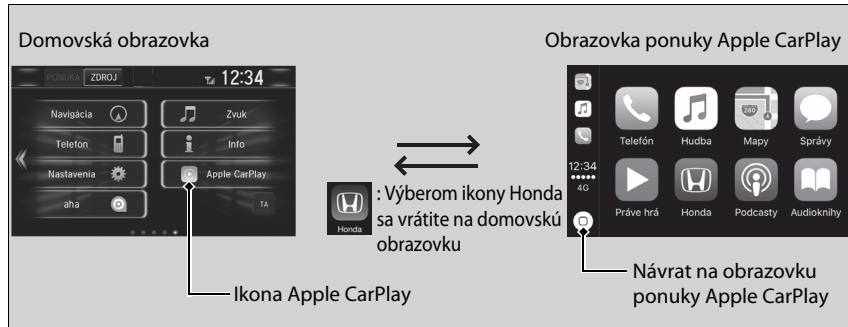

#### ■ Telefón

Prístup k zoznamu kontaktov, uskutočňovanie hovorov alebo počúvanie hlasovej schránky.

#### ■ Správy

Kontrola a odpovedanie na textové správy alebo počúvanie čítaných správ.

#### ■ Hudba

Prehrávanie hudby uloženej v zariadení iPhone.

#### ► Apple CarPlay

So službou Apple CarPlay sú kompatibilné len zariadenia iPhone 5 alebo novšie verzie s operačným systémom iOS 8.4 alebo novším.

Pred pripojením zariadenia iPhone k službe Apple CarPlay a počas spúšťania kompatibilných aplikácií zaparkujte na bezpečnom mieste.

Ak chcete používať službu Apple CarPlay, pripojte kábel USB k 1,5 A portu USB. Port USB umiestnený v odkladacom priestore stredovej konzoly neumožňuje používať službu Apple CarPlay.

► **Porty USB** Str. 285

Ak chcete získať priamy prístup k funkcii telefónu služby Apple CarPlay, vyberte položku **Telefón** na domovskej obrazovke. Počas pripojenia k službe Apple CarPlay sa hovory vykonávajú len prostredníctvom služby Apple CarPlay. Ak chcete uskutočniť hovor pomocou telefónneho systému hands-free, vypnite službu Apple CarPlay alebo odpojte kábel USB od zariadenia iPhone.

► **Nastavenie služby Apple CarPlay** Str. 374

Keď je vaše zariadenie pripojené k službe Apple CarPlay, nie je možné používať funkciu **Bluetooth®** Audio ani telefónny systém hands-free. Predchádzajúce spárované telefóny však dokážu vysielat obsah prostredníctvom rozhrania **Bluetooth®**, keď je pripojená služba Apple CarPlay.

► **Nastavenie telefónu** Str. 459

Podrobnosti o krajinách a oblastiach, kde je služba Apple CarPlay dostupná, ako aj informácie súvisiace s funkciou nájdete na domovskej stránke spoločnosti Apple.

## ■ Mapy

Zobrazenie máp aplikácie Apple Maps a používanie funkcie navigácie rovnako ako v zariadení iPhone.

### Modely s navigačným systémom

Súčasne môže navigovať len jeden navigačný systém (vopred nainštalovaná navigácia alebo služba Apple CarPlay). Ak používate jeden systém, navigovanie do vopred nastaveného cieľa v druhom systéme sa zruší a do cieľa vás bude navigovať systém, ktorý v danej chvíli používate.

## ■ Nastavenie služby Apple CarPlay

Po pripojení zariadenia iPhone k systému prostredníctvom rozhrania 1,5 A portu USB nastavte službu Apple CarPlay podľa nasledujúceho postupu. Používanie služby Apple CarPlay bude mať za následok prenos určitých informácií o používateľovi a vozidle (napríklad poloha, rýchlosť a stav vozidla) do zariadenia iPhone s cieľom zlepšiť fungovanie služby Apple CarPlay. Budete požiadaní o vyjadrenie súhlasu so zdieľaním týchto informácií na obrazovke audiosystému s displejom.

## ■ Aktivácia služby Apple CarPlay



**Zapnúť jedenkrát:** Povolí len raz. (Výzva sa znova zobrazí.)

**Vždy zapnúť:** Povolí kedykoľvek. (Výzva sa už nezobrazí.)

**Zrušiť:** Tento súhlas sa neudelí.

Nastavenia súhlasu môžete zmeniť v ponuke nastavení **Smartfón**.

## ► Apple CarPlay

### Prevádzkové požiadavky a obmedzenia služby Apple CarPlay

Služba Apple CarPlay vyžaduje kompatibilné zariadenie iPhone s aktívnym mobilným pripojením a dátovým paušálom. Uplatňujú sa sadzovníky operátora.

Zmeny operačných systémov, hardvéru, softvéru a ostatných technológií spojených s poskytovaním funkcií služby Apple CarPlay, ako aj nové alebo revidované vládne nariadenia, môžu mať za následok obmedzenie alebo ukončenie poskytovania funkcií a služieb Apple CarPlay. Spoločnosť Honda nedokáže poskytnúť a neposkytuje žiadnu záruku na budúci výkon a funkčnosť služby Apple CarPlay.

Je možné používať aplikácie tretích strán, ak sú kompatibilné so službou Apple CarPlay. Informácie o kompatibilných aplikáciách nájdete na domovskej stránke spoločnosti Apple.

### ► Nastavenie služby Apple CarPlay

Na nastavenie služby Apple CarPlay môžete použiť aj nasledujúci postup:

Stlačte tlačidlo  → Vyberte položky **Nastavenia** → **Smartfón** → **Apple CarPlay**

### Používanie informácií o používateľovi a vozidle

Používanie a spracovanie informácií o používateľovi a vozidle prenášaných do/z vášho zariadenia iPhone prostredníctvom služby Apple CarPlay sa riadi podmienkami systému Apple iOS a zásadami ochrany osobných údajov spoločnosti Apple.

## ■ Ovládanie služby Apple CarPlay pomocou funkcie Siri

Ak chcete aktivovať funkciu Siri, stlačte a podržte tlačidlo  (Hovoriť).



## ► Ovládanie služby Apple CarPlay pomocou funkcie Siri

Nižšie sú uvedené otázky a príkazy pre funkciu Siri.

- What movies are playing today? (Aké filmy sa dnes premietajú?)
- Call dad at work. (Zavolať otcovi do práce.)
- What song is this? (Aká je to skladba?)
- How's the weather tomorrow? (Aké bude zajtra počasie?)
- Read my latest email. (Prečítať najnovší e-mail.)

Ďalšie informácie nájdete na stránke  
[www.apple.com/ios/siri](http://www.apple.com/ios/siri).



## Android Auto

Keď pripojíte telefón so systémom Android k audiosystému s displejom prostredníctvom 1,5 A portu USB, služba Android Auto sa automaticky inicializuje. Počas pripojenia prostredníctvom služby Android Auto môžete používať obrazovku audiosystému/informačnú obrazovku na prístup k funkciám Telefón, Mapy Google (navigácia), Hudba Google Play a Google Now. Pri prvom použití služby Android Auto sa na obrazovke zobrazí návod.

Odporúčame, aby ste si pred používaním služby Android Auto celý návod prešli v bezpečne zaparkovanom vozidle.

► **Porty USB** Str. 285

► **Pripojenie automatickým spárovaním** Str. 378

### POZNÁMKA:

Služba Android Auto nemusí byť vo vašej krajine alebo oblasti dostupná. Podrobnosti o službe Android Auto nájdete na lokalite podpory spoločnosti Google.

### ►► Android Auto

Ak chcete používať službu Android Auto, je potrebné prevziať aplikáciu Android Auto z obchodu Google Play do smartfónu.

So službou Android Auto je kompatibilný len operačný systém Android 5.0 (Lollipop) alebo novší. Funkciu Bluetooth A2DP nie je možné používať s telefónom so službou Android Auto.

Pred pripojením zariadenia s operačným systémom Android k službe Android Auto a počas spúšťania kompatibilných aplikácií zaparkujte na bezpečnom mieste.

Ak chcete používať službu Android Auto, pripojte kábel USB k 1,5 A portu USB. Port USB v odkladacom priestore stredovej konzoly neumožňuje používať službu Android Auto.

► **Porty USB** Str. 285

Keď je telefón s operačným systémom Android pripojený k službe Android Auto, nie je možné používať funkciu *Bluetooth®* Audio. Predchádzajúce spárované telefóny však dokážu vysielať obsah prostredníctvom rozhrania *Bluetooth®*, keď je pripojená služba Android Auto.

► **Nastavenie telefónu** Str. 459

## Ponuka Android Auto



### 1 Mapy (navigácia)

Zobrazenie máp Google a používanie funkcie navigácie rovnako ako v telefóne so systémom Android. Keď sa vozidlo pohybuje, nie je možné zadávať hodnoty pomocou klávesnice. Zastavte vozidlo na bezpečnom mieste, ak chcete vykonať vyhľadávanie alebo zadávať iné vstupy.

#### Modely s navigačným systémom

Súčasne môže navigovať len jeden navigačný systém (vopred nainštalovaná navigácia alebo služba Android Auto). Ak používate jeden systém, navigovanie do vopred nastaveného cieľa v druhom systéme sa zruší a do cieľa vás bude navigovať systém, ktorý v danej chvíli používate.

Na obrazovke audiosystému/informačnej obrazovke sa zobrazujú postupné pokyny navigácie do vášho cieľa.

### 2 Telefón (komunikácia)

Uskutočňovanie a prijímanie telefonických hovorov a počúvanie odkazovej schránky.

### 3 Google Now (domovská obrazovka)

Zobrazenie užitočných informácií organizovaných službou Android Auto do jednoduchých kariet, ktoré sa zobrazia, keď sú potrebné.

## Android Auto

Podrobnosti o krajinách a oblastiach, kde je služba Android Auto dostupná, ako aj informácie súvisiace s funkciou nájdete na domovskej stránke služby Android Auto.

Obrazovky sa môžu líšiť v závislosti od verzie aplikácie Android Auto, ktorú používate.

### Prevádzkové požiadavky a obmedzenia služby Android Auto

Služba Android Auto vyžaduje kompatibilné zariadenie so systémom Android s aktívnym mobilným pripojením a dátovým paušálom. Uplatňujú sa sadzovníky operátora.

Zmeny operačných systémov, hardvéru, softvéru a ostatných technológií spojených s poskytovaním funkcií služby Android Auto, ako aj nové alebo revidované vládne nariadenia môžu mať za následok obmedzenie alebo ukončenie poskytovania funkcií a služieb Android Auto. Spoločnosť Honda nedokáže poskytnúť a neposkytuje žiadnu záruku na budúci výkon a funkčnosť služby Android Auto.

Je možné používať aplikácie tretích strán, ak sú kompatibilné so službou Android Auto. Informácie o kompatibilných aplikáciách nájdete na domovskej stránke služby Android Auto.

#### 4 Hudba a audio

Prehrávanie obsahu Play Google Play Music a hudobných aplikácií kompatibilných so službou Android Auto.

Ak chcete prepínať medzi hudobnými aplikáciami, stlačte túto ikonu.

#### 5 Návrat na domovskú obrazovku.

#### 6 Hlas

Ovládanie služby Android Auto hlasom.

### Pripojenie automatickým spárovaním

Keď k jednotke pripojíte telefón so systémom Android prostredníctvom 1,5 A portu USB, služba Android Auto sa automaticky inicializuje.

### Aktivácia služby Android Auto



**Zapnúť jedenkrát:** Povolíť len raz. (Výzva sa znova zobrazí.)

**Vždy zapnúť:** Povolíť kedykoľvek. (Výzva sa už nezobrazí.)

**Zrušiť:** Tento súhlas sa neudelí.

Nastavenia súhlasu môžete zmeniť v ponuke nastavení **Smartfón**.

### » Aktivácia služby Android Auto

Službu Android Auto inicializujte, len keď je vozidlo bezpečne zaparkované. Keď služba Android Auto prvýkrát rozpozná váš telefón, telefón bude potrebné nastaviť tak, aby bolo možné automatické párovanie. Pozrite si návod dodaný s telefónom.

Na zmenu nastavení služby Android Auto po vykonaní úvodného nastavenia môžete použiť nasledujúcu metódu:

Stlačte tlačidlo  → Vyberte položky **Nastavenia** → **Smartfón** → **Android Auto**

### Používanie informácií o používateľovi a vozidle

Používanie a spracovanie informácií o používateľovi a vozidle prenášaných do/z vášho telefónu prostredníctvom služby Android Auto sa riadi zásadami ochrany osobných údajov spoločnosti Google.

## ■ Ovládanie služby Android Auto pomocou funkcie rozpoznávania hlasu

Stlačením a podržaním tlačidla  (Hovoriť) môžete ovládať službu Android Auto hlasom.

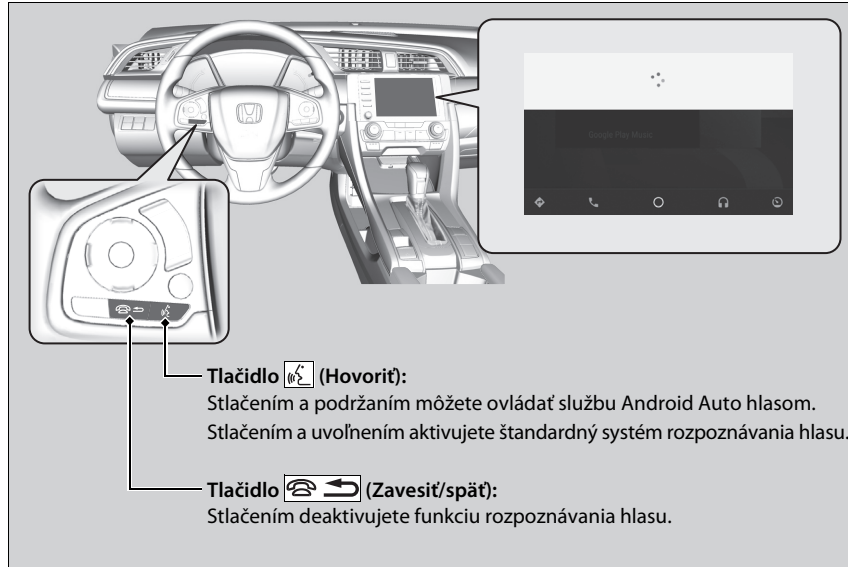

## ▣ Ovládanie služby Android Auto pomocou funkcie rozpoznávania hlasu

Nižšie sú uvedené príklady príkazov, ktoré môžete dať funkcii rozpoznávania hlasu:

- Odpovedať na textovú správu.
- Zavolať manželke.
- Navigovať k predajcovi Honda.
- Prehrať moju hudbu.
- Odoslať textovú správu mojej manželke.
- Zavolať do kvetinárstva.

Viac informácií nájdete na domovskej stránke služby Android Auto.

Funkciu rozpoznávania hlasu môžete aktivovať aj stlačením ikony  v pravom hornom rohu obrazovky.

## Zariadenie iPod/jednotka USB flash

Ak dôjde k chybe pri prehrávaní zo zariadenia iPod alebo pamäťového zariadenia USB, môžu sa zobrazit nasledujúce chybové hlásenia. Ak sa vám nedarí odstrániť chybové hlásenie, obráťte sa na predajcu.

Chybové hlásenie	Riešenie
Chyba USB <sup>*1</sup> Chyba USB <sup>*2</sup>	Zobrazí sa, ak sa vyskytol problém s audiosystémom. Skontrolujte, či je zariadenie kompatibilné s audiosystémom.
Nekompatibilné USB zariadenie Pozrite si používateľskú príručku. <sup>*1</sup> Vyskytla sa chyba nabíjania pripojeného zariadenia USB. Keď to bude bezpečné, skontrolujte kompatibilitu zariadenia a kábla USB a skúste to znova. <sup>*2</sup>	Zobrazí sa, keď je pripojené nekompatibilné zariadenie. Zariadenie odpojte. Potom vypnite audiosystém a znova ho zapnite. Nepripájajte znova zariadenie, ktoré spôsobilo chybu.
Nepodporovaná verzia <sup>*1</sup> Nepodporovaná verzia <sup>*2</sup>	Zobrazí sa, keď je pripojené nepodporované zariadenie iPod. Ak sa zobrazí, keď je pripojené zariadenie iPod, aktualizujte softvér zariadenia iPod na novšiu verziu.
Zopakujte pripojenie <sup>*1</sup> Opakovať pripojenie <sup>*2</sup>	Zobrazí sa, keď systém nerozpozna zariadenie iPod. Znova pripojte zariadenie iPod.
Neprehrateľný súbor <sup>*1</sup> Neprehrateľný súbor <sup>*2</sup>	Zobrazí sa, keď sú súbory v pamäťovom zariadení USB chránené autorskými právami alebo sú v nepodporovanom formáte. Toto chybové hlásenie sa zobrazí na približne tri sekundy, potom sa prehrá ďalšia skladba.
Žiadna skladba <sup>*1</sup> Žiadne údaje <sup>*2</sup>	<b>iPod</b> Zobrazí sa, keď je zariadenie iPod prázdne. <b>Pamäťové zariadenie USB</b> Zobrazí sa, keď je pamäťové zariadenie USB prázdne alebo sa v ňom nenachádzajú žiadne súbory vo formáte MP3, WMA, ACC ani WAV <sup>*2</sup> . <b>Zariadenie iPod a pamäťové zariadenie USB</b> Skontrolujte, či sú v zariadení uložené kompatibilné súbory.

\*1: Modely s audiosystémom s farebným displejom

\*2: Modely s audiosystémom s displejom

Chybové hlásenie	Riešenie
<b>Nepodporované</b> *1, *2	Zobrazí sa, keď je pripojené nepodporované zariadenie. Ak sa objaví po pripojení podporovaného zariadenia, odpojte ho a potom znovu pripojte.

\*1: Modely s audiosystémom s farebným displejom

\*2: Modely s audiosystémom s displejom

Modely s audiosystémom s displejom

## Android/Aplikácie

Ak dôjde k chybe pri používaní audiosystému, môžu sa zobraziť nasledujúce chybové hlásenia. Ak sa vám nedarí odstrániť chybové hlásenie, obráťte sa na predajcu.

Chybové hlásenie*1	Riešenie
<b>Ľutujeme, aplikácia **** prestala pracovať.</b>	V aplikácii sa vyskytla chyba. Výberom položky <b>OK</b> na obrazovke zatvorte aplikáciu.
<b>Aplikácia **** nereaguje. Chcete ju zatvoriť?</b>	Aplikácia neodpovedá. Ak chcete ďalej čakať na odozvu aplikácie, vyberte možnosť <b>Čakať</b> . Ak aplikácia neodpovedá ani po čakaní, výberom možnosti <b>OK</b> aplikáciu zatvorte a znovu spustite. Ak chybové hlásenie pretrváva, vykonajte <b>obnovu nastavení z výroby</b> . 👉 <b>Obnovenie všetkých nastavení na predvolené hodnoty</b> Str. 429

\*1: Časť \*\*\*\* predstavuje variabilné znaky a zmení sa v závislosti od toho, kde sa chyba vyskytne.

## Kompatibilné zariadenia iPod, iPhone a pamäťové zariadenia USB Flash

### Kompatibilita s modelmi zariadení iPod a iPhone

Model
iPod (5. generácia)
iPod classic 80 GB/160 GB (uvedený na trh v 2007)
iPod classic 120 GB (uvedený na trh v 2008)
iPod classic 160 GB (uvedený na trh v roku 2009)
iPod nano (1. až 7. generácia) uvedený na trh medzi rokmi 2005 a 2012
iPod touch (1. až 5. generácia) uvedený na trh medzi rokmi 2007 a 2012
iPhone 3G/iPhone 3GS/iPhone 4/iPhone 4s/iPhone 5/iPhone 5c* <sup>1</sup> /iPhone 5s* <sup>1</sup> / iPhone 6* <sup>1</sup> /iPhone 6 Plus* <sup>1</sup>

\*1: Modely s audiosystémom s displejom

### Jednotky USB flash

- Používajte pamäťové zariadenie USB s kapacitou najmenej 256 MB.
- Niektoré digitálne zvukové prehrávače nemusia byť kompatibilné.
- Niektoré pamäťové zariadenia USB (napr. zariadenie s bezpečnostným blokováním) nemusia fungovať.
- Niektoré softvérové súbory neumožňujú prehrávanie zvuku alebo zobrazenie textových dát.
- Niektoré verzie formátov MP3, WMA, AAC alebo WAV\* nemusia byť podporované.

### Kompatibilita s modelmi zariadení iPod a iPhone

Systém nemusí fungovať so všetkými softvérovými verziami nasledujúcich zariadení.

### Jednotky USB flash

Súbory na pamäťovom zariadení USB sa prehrávajú v uloženom poradí. Toto poradie sa môže líšiť od poradia zobrazeného na vašom počítači alebo zariadení.

Modely s audiosystémom s displejom

## Odporúčané zariadenia

Médiá	Pamäťové zariadenie USB	
<b>Profil (verzia MP4)</b>	Základná úroveň 3 (MPEG4-AVC), jednoduchá úroveň 5 (MPEG4)	
<b>Prípona súboru (verzia MP4)</b>	.mp4/.m4v	
<b>Kompatibilný zvukový kodek</b>	AAC	MP3
<b>Kompatibilný video kodek</b>	MPEG4-AVC (H.264)	MPEG4 (ISO/IEC 14496 časť 2)
<b>Bitová rýchlosť</b>	10 Mb/s (MPEG4-AVC)	8 Mb/s (MPEG4)
<b>Max. veľkosť obrázka</b>	720 x 576 pixelov	



Modely s audiosystémom s displejom

## Právne informácie týkajúce sa služby Apple CarPlay/Android Auto

### VYHLÁSENIA TÝKAJÚCE SA LICENCIE NA POUŽÍVATEĽSKÚ PRÍRUČKU/ZODPOVEDNOSTI

POUŽÍVANIE SLUŽBY APPLE CARPLAY PODLIEHA VÁŠMU SÚHLASU SO ZMLUVNÝMI PODMIENKAMI SLUŽBY CARPLAY, KTORÉ SÚ SÚČASŤOU ZMLUVNÝCH PODMIENOK APPLE iOS. V SKRATKE, NA ZÁKLADE ZMLUVNÝCH PODMIENOK SLUŽBY CARPLAY SPOLOČNOSŤ APPLE ANI JEJ POSKYTOVATEĽIA SLUŽIEB NENESÚ ŽIADNU ZODPOVEDNOSŤ, AK SLUŽBY NEBUDÚ FUNGOVAŤ SPRÁVNE ALEBO SA SKONČÍ ICH POSKYTOVANIE, VÝRAZNE SA OBMEDZUJE INÁ ZODPOVEDNOSŤ SPOLOČNOSTI APPLE A JEJ POSKYTOVATEĽOV SLUŽIEB, OPISUJÚ SA TYPY INFORMÁCIÍ O POUŽÍVATEĽOVI (VRÁTANE, NAPRÍKLAD, POLOHY VOZIDLA, RÝCHLOSTI VOZIDLA A STAVU VOZIDLA), KTORÉ ZHROMAŽĐUJE A UCHOVÁVA SPOLOČNOSŤ APPLE A JEJ POSKYTOVATEĽIA SLUŽIEB, A UVÁDZAJÚ SA URČITÉ MOŽNÉ RIZIKÁ SPOJENÉ S POUŽÍVANÍM SLUŽBY CARPLAY VRÁTANE MOŽNÉHO NARUŠENIA POZORNOSTI VODIČA. PODROBNOSTI TÝKAJÚCE SA POUŽÍVANIA A SPRACOVANIA ÚDAJOV SPOLOČNOSŤOU APPLE ODOVZDANÝCH SLUŽBOU CARPLAY NÁJDETE V ZÁSADÁCH OCHRANY OSOBNÝCH ÚDAJOV SPOLOČNOSTI APPLE.

POUŽÍVANIE SLUŽBY ANDROID AUTO PODLIEHA VÁŠMU SÚHLASU SO ZMLUVNÝMI PODMIENKAMI SLUŽBY ANDROID AUTO, S KTORÝMI MUSÍTE SÚHLASIŤ PRI PREVZATÍ APLIKÁCIE ANDROID AUTO DO TELEFÓNU SO SYSTÉMOM ANDROID. V SKRATKE, NA ZÁKLADE ZMLUVNÝCH PODMIENOK SLUŽBY ANDROID AUTO SPOLOČNOSŤ GOOGLE ANI JEJ POSKYTOVATEĽIA SLUŽIEB NENESÚ ŽIADNU ZODPOVEDNOSŤ, AK SLUŽBY NEBUDÚ FUNGOVAŤ SPRÁVNE ALEBO SA SKONČÍ ICH POSKYTOVANIE, VÝRAZNE SA OBMEDZUJE INÁ ZODPOVEDNOSŤ SPOLOČNOSTI GOOGLE A JEJ POSKYTOVATEĽOV SLUŽIEB, OPISUJÚ SA TYPY INFORMÁCIÍ O POUŽÍVATEĽOVI (VRÁTANE, NAPRÍKLAD, POLOHY VOZIDLA, RÝCHLOSTI VOZIDLA A STAVU VOZIDLA), KTORÉ ZHROMAŽĐUJE A UCHOVÁVA SPOLOČNOSŤ GOOGLE A JEJ POSKYTOVATEĽIA SLUŽIEB, A UVÁDZAJÚ SA URČITÉ MOŽNÉ RIZIKÁ SPOJENÉ S POUŽÍVANÍM SLUŽBY ANDROID AUTO VRÁTANE MOŽNÉHO NARUŠENIA POZORNOSTI VODIČA. PODROBNOSTI TÝKAJÚCE SA POUŽÍVANIA A SPRACOVANIA ÚDAJOV SPOLOČNOSŤOU GOOGLE ODOVZDANÝCH SLUŽBOU ANDROID AUTO NÁJDETE V ZÁSADÁCH OCHRANY OSOBNÝCH ÚDAJOV SPOLOČNOSTI GOOGLE.

## ■ VYHLÁSENIE O ZÁRUKÁCH A OBMEDZENÍ ZODPOVEDNOSTI

VÝSLOVNE POTVRDZUJETE A SÚHLASÍTE, ŽE POUŽÍVANIE SLUŽBY APPLE CARPLAY ALEBO ANDROID AUTO („APLIKÁCIE“) JE VÝLUČNE NA VLASTNÉ RIZIKO, A ŽE VŠETKY RIZIKÁ TÝKAJÚCE SA VYHOVUJÚCEJ KVALITY, VÝKONNOSTI, PRESNOSTI A ÚSILIA SÚ V PLNOM ROZSAHU POVOLENOM PLATNÝMI ZÁKONMI, A ŽE APLIKÁCIE A INFORMÁCIE O APLIKÁCIÁCH SA POSKYTUJÚ „V DANOM STAVE“ A „SÚ DOSTUPNÉ“ SO VŠETKÝMI CHYBAMI BEZ AKEJKOL'VEK ZÁRUKY, A SPOLOČNOSŤ HONDA TÝMTO ODMIETA VŠETKY ZÁRUKY A PODMIENKY S OHĽADOM NA APLIKÁCIE A INFORMÁCIE O APLIKÁCIÁCH, ČI UŽ VÝSLOVNÉ, ODVODENÉ ALEBO VYPLÝVAJÚCE ZO ZÁKONA VRÁTANE, NIE VŠAK VÝHRADNE, ODVODENÝCH ZÁRUK A PODMIENOK PREDAJNOSTI, USPOKOJIVEJ KVALITY, VHODNOSTI NA KONKRÉTNY ÚČEL, PRESNOSTI, BEZPROBLÉMOVÉHO UŽÍVANIA A NEPORUŠENIA PRÁV TRETÍCH STRÁN. ŽIADNE ÚSTNE ANI PÍSOMNÉ VYJADRENIE POSKYTNUTÉ SPOLOČNOSŤOU HONDA ALEBO AUTORIZOVANÝM ZÁSTUPCOM NEVYTVÁRA ZÁRUKU. AKO PRÍKLADY, A TO BEZ AKÉHOKOL'VEK OBMEDZENIA, SA SPOLOČNOSŤ HONDA ZRIEKA AKEJKOL'VEK ZÁRUKY SÚVISIAJECJ S PRESNOSŤOU ÚDAJOV POSKYTNUTÝCH APLIKÁCIAMI, AKO JE NAPRÍKLAD PRESNOSŤ NAVIGÁCIE, ODHADOVANÝ ČAS JAZDY, RÝCHLOSTNÉ OBMEDZENIA, PODMIENKY NA CESTE, SPRÁVY, POČASIE, DOPRAVA ALEBO INÝ OBSAH POSKYTOVANÝ SPOLOČNOSŤOU APPLE, GOOGLE, ICH POBOČKAMI ALEBO EXTERNÝMI POSKYTOVATEĽMI. SPOLOČNOSŤ HONDA NERUČÍ ZA STRATY ÚDAJOV APLIKÁCIÍ, KTORÉ SA MÔŽU KEDYKOL'VEK STRATIŤ. SPOLOČNOSŤ HONDA NEZARUČUJE, ŽE APLIKÁCIE ANI ŽIADNE SLUŽBY POSKYTNUTÉ PROSTREDNÍCTVOM NICH BUDÚ POSKYTOVANÉ NEPRETRŽITE, ANI ŽE AKÉKOL'VEK ALEBO VŠETKY SLUŽBY BUDÚ K DISPOZÍCII V AKOMKOL'VEK KONKRÉTNOM ČASE ALEBO NA AKOMKOL'VEK KONKRÉTNOM MIESTE. MÔŽE SA NAPRÍKLAD BEZ OZNÁMENIA POZASTAVIŤ ALEBO PRERUŠIŤ POSKYTOVANIE SLUŽIEB NA ÚČELY OPRAVY, ÚDRŽBY, OPRAV ZABEZPEČENIA, AKTUALIZÁCIÍ A PODOBNE, SLUŽBY NEMUSIA BYŤ K DISPOZÍCII VO VAŠEJ OBLASTI ALEBO NA VAŠOM MIESTE ATĎ. OKREM TOHO STE SI VEDOMÍ TOHO, ŽE KVÔLI ZMENÁM TECHNOLÓGIÍ TRETÍCH STRÁN ALEBO VLÁDNEMU NARIADENIU SA MÔŽU SLUŽBY A APLIKÁCIE STAŤ ZASTARANÉ ALEBO NEPOUŽITELNÉ.

V ROZSAHU POVOLENOM ZÁKONOM SPOLOČNOSŤ HONDA ANI JEJ POBOČKY V ŽIADNOM PRÍPADE NEPREBERAJÚ ZODPOVEDNOSŤ ZA ŽIADNE ZRANENIA OSÔB ANI ŽIADNE NÁHODNÉ, OSOBITÉ, NEPRIAME ANI NÁSLEDNÉ ŠKODY VRÁTANE, NIE VŠAK VÝLUČNE, ŠKÔD V PODOBE STRATY ZISKOV, POŠKODENIA ALEBO STRATY ÚDAJOV, NEMOŽNOSTI PRENIEŠŤ ALEBO PRIJAŤ AKÉKOL'VEK ÚDAJE, PRERUŠENIA OBCHODNEJ ČINNOSTI A AKÝCHKOL'VEK INÝCH OBCHODNÝCH ŠKÔD ALEBO STRÁT VYPLÝVAJÚCICH Z APLIKÁCIÍ ALEBO ICH POUŽÍVANIA ALEBO NEMOŽNOSTI POUŽÍVANIA APLIKÁCIÍ ALEBO INFORMÁCIÍ O APLIKÁCIÁCH ALEBO S NIMI SÚVISIACICH, BEZ OHĽADU NA PRÍČINU ICH VZNIKU, RESP. PRINCÍP ZODPOVEDNOSTI (ZMLUVNÁ, TRESTNOPRÁVNA ALEBO INÁ ZODPOVEDNOSŤ) A TO DOKONCA AJ V PRÍPADE INFORMOVANIA SPOLOČNOSTI HONDA O MOŽNOSTI VZNIKU TAKÝCHTO ŠKÔD. NIEKTORÉ REGIÓNY ALEBO JURISDIKCIE MÔŽU ZAKÁZAŤ VYLÚČENIE ALEBO VYMEDZENIE ZODPOVEDNOSTI ZA ŠKODY, TAKŽE SA TIETO OBMEDZENIA A VYLÚČENIA NEMUSIA VZŤAHOVAŤ NA VÁS. UVEDENÉ OBMEDZENIA PLATIA, AJ KEĎ AKÉKOL'VEK VYŠŠIE UVEDENÉ NÁPRÁVNÉ OPATRENIE NEBUDE ZODPOVEDAŤ ZÁKLADNÉMU ÚČELU.

## Informácie o licenciách Open Source

Ak chcete zobraziť informácie o licenciách na otvorený zdrojový kód, postupujte nasledovne.

### Modely s audiosystémom s farebným displejom

1. Stlačte tlačidlo **MENU/CLOCK**.
2. Otočením ovládača  vyberte položku **Nastavenia** a potom stlačte ovládač .
3. Otočením ovládača  vyberte položku **Licencie OSS** a potom stlačte ovládač .

### Modely s audiosystémom s displejom

1. Stlačte tlačidlo .
2. Vyberte položku **Nastavenia**.
3. Vyberte položku **System**.
4. Vyberte kartu **Iné**.
5. Vyberte položku **Podrobné informácie**.
6. Vyberte položku **Informácie o zariadení**.
7. Vyberte položku **Právne informácie**.
8. Vyberte položku **Licencie na otvorený zdrojový kód**.

### ►► Informácie o licenciách Open Source

#### Modely s audiosystémom s farebným displejom

LICENCIA: Copyright © 2001 Bob Trower, Trantor Standard Systems Inc.

Týmto sa každej osobe, ktorá získala kópiu tohto softvéru a priložených súborov s dokumentáciou („Softvér“), udeľuje bezplatné povolenie na neobmedzené narábanie s týmto softvérom vrátane práv na používanie, kopírovanie, úpravu, zlučovanie, publikovanie, distribúciu, poskytovanie licencie tretím stranám a predaj kópií Softvéru, a tiež sa udeľuje rovnaké povolenie osobám, ktorým sa softvér poskytne, pri splnení nasledujúcich podmienok:

Vyššie uvedené oznámenie o autorských právach a toto oznámenie o povolení budú začlenené do všetkých kópií alebo podstatných častí softvéru.

SOFTVÉR SA POSKYTUJE „TAK, AKO JE“, BEZ AKEJKOL'VEK ZÁRUKY, VÝSLOVNEJ ALEBO PREDPOKLADANEJ, VRÁTANE ZÁRUKY PREDAJNOSTI, VHODNOSTI NA URČITÝ ÚČEL ALEBO PRÁVNEJ ČISTOTY. AUTORI ANI MAJITELIA AUTORSKÝCH PRÁV NEBUDÚ ZA ŽIADNYCH OKOLNOSTÍ ZODPOVEDNÍ ZA ŽIADNE NÁROKY, ŠKODY ANI INÉ ZÁVÄZKY, ČI UŽ NA ZÁKLADE ŽALOBY ZALOŽENEJ NA ZMLUVE, OBČIANSKOPRÁVNEHO DELIKTU ALEBO INOM, VZNIKNUTOM ZO SOFTVÉRU ALEBO V SPOJENÍ S NÍM, PRÍPADNE NA ZÁKLADE POUŽÍVANIA SOFTVÉRU ALEBO INEJ MANIPULÁCIE SO SOFTVÉROM.

## Informácie o licenciách \*

### DTS

Informácie o patentoch DTS nájdete na stránke <http://patents.dts.com>. Vyrobené na základe licencie od spoločnosti DTS Licensing Limited. DTS, symbol a spojenie DTS a symbolu sú registrované ochranné známky a DTS Digital Surround a Neural Surround sú ochranné známky spoločnosti DTS, Inc. © DTS, Inc. Všetky práva vyhradené.



## Modely s audiosystémom s farebným displejom

Na prispôsobenie niektorých funkcií použite obrazovku audiosystému/informačnú obrazovku.

### ■ Ako prispôobiť funkcie

Keď je vozidlo úplne zastavené a spínač zapalovania je v polohe ZAPNUTÉ [I], stlačte tlačidlo **MENU/CLOCK** a vyberte položku **Nastavenia**. Ak chcete prispôobiť nastavenia telefónu, stlačte tlačidlo [☎] a vyberte možnosť **Nastavenie telefónu**.

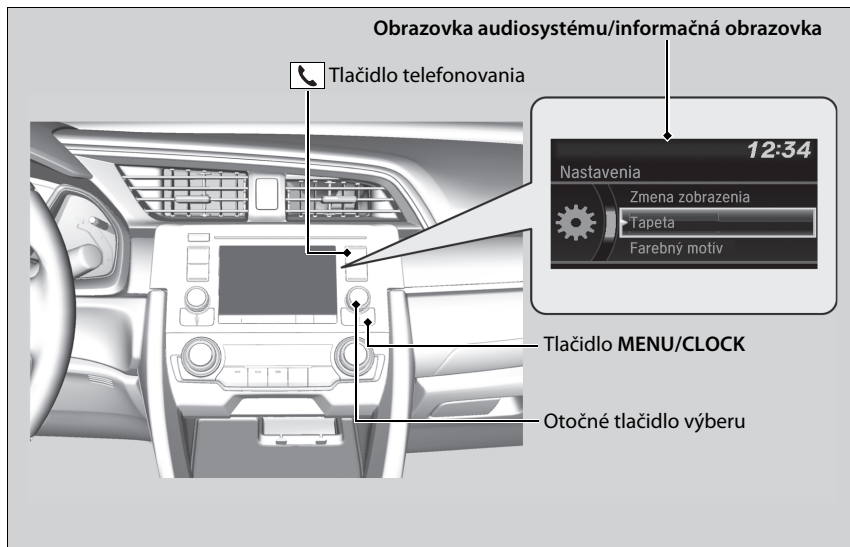

## » Prispôobiteľné funkcie

Keď prispôobujete nastavenia:

- Dbajte, aby bolo vozidlo úplne zastavené.

### Modely s kontinuálne variabilnou prevodovkou

- Zaradte prevodový stupeň [P].

### Modely s manuálnou prevodovkou

- Zatiahnite parkovaciu brzdú.

## » Ako prispôobiť funkcie

Tieto značky znázorňujú pohyb otočného tlačidla výberu.

Otočením [↻] vyberiete možnosť.

Stlačením [⏏] potvrdíte zadanie.

## ■ Postup prispôsobenia

Stlačte tlačidlo MENU/CLOCK.

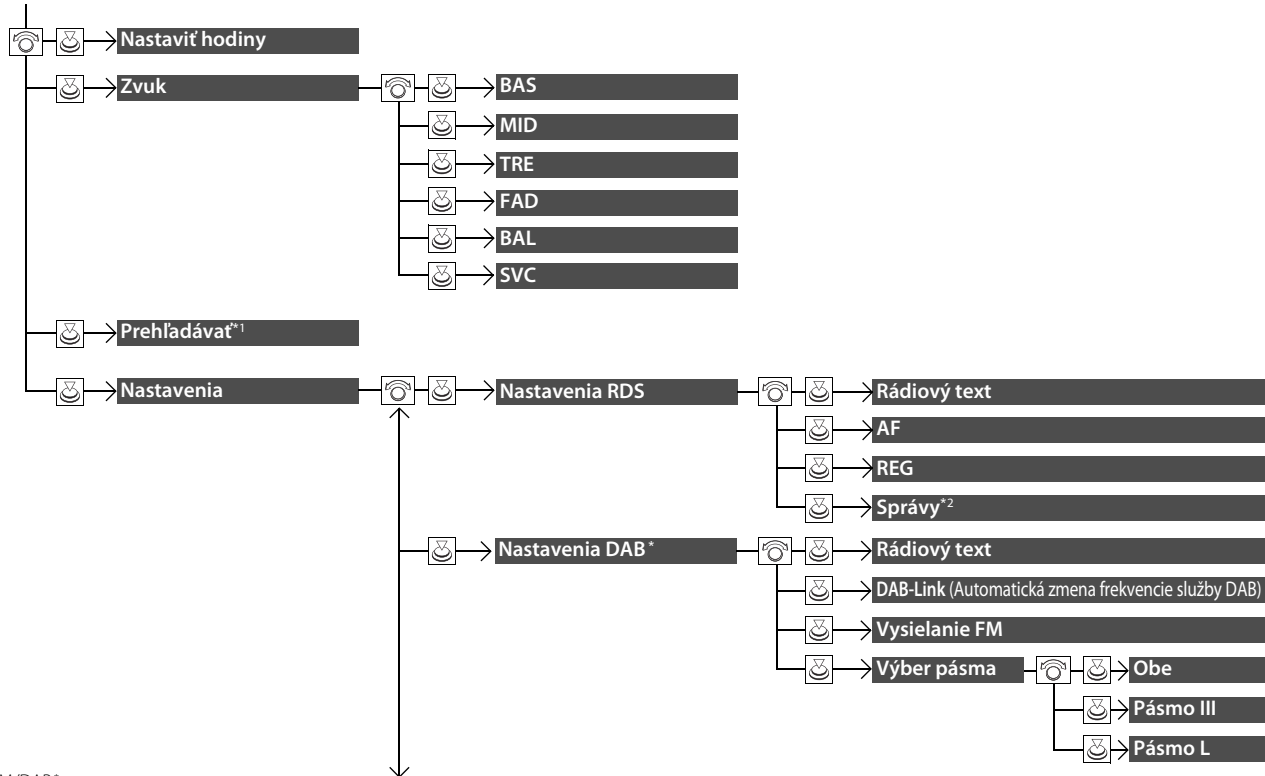



\*1: Režim AM/FM/DAB\*

\*2: Okrem režimu AM/FM/DAB\*

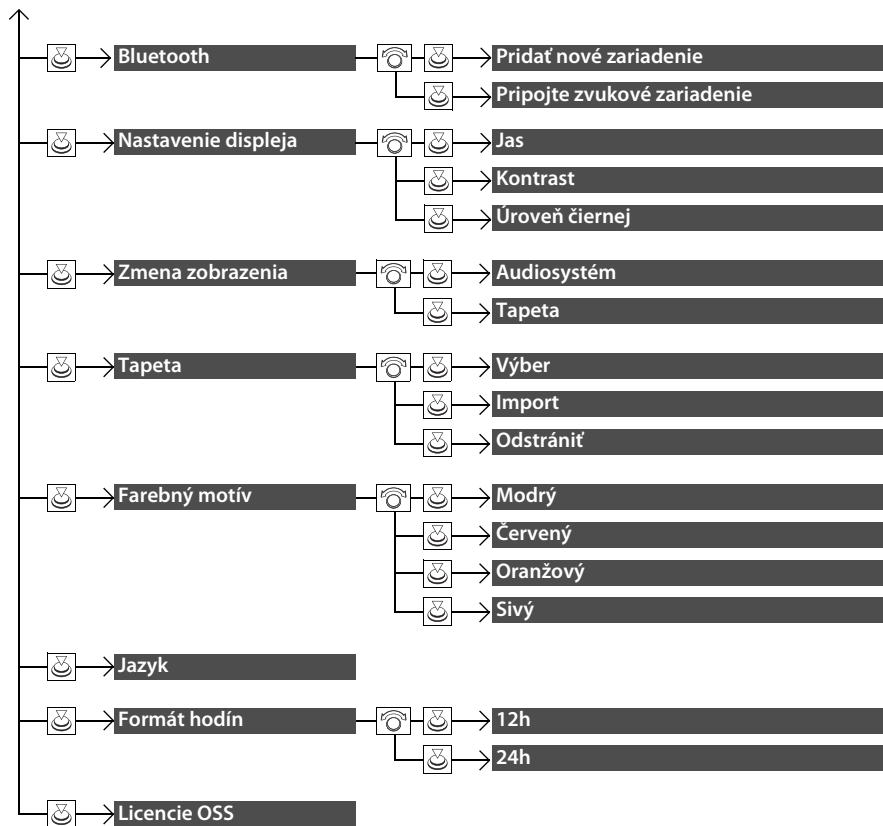
\* Nie je k dispozícii u všetkých modelov



Stlačením tlačidla  a otočením prvku  vyberte položku **Nastavenie telefónu** a stlačte tlačidlo .

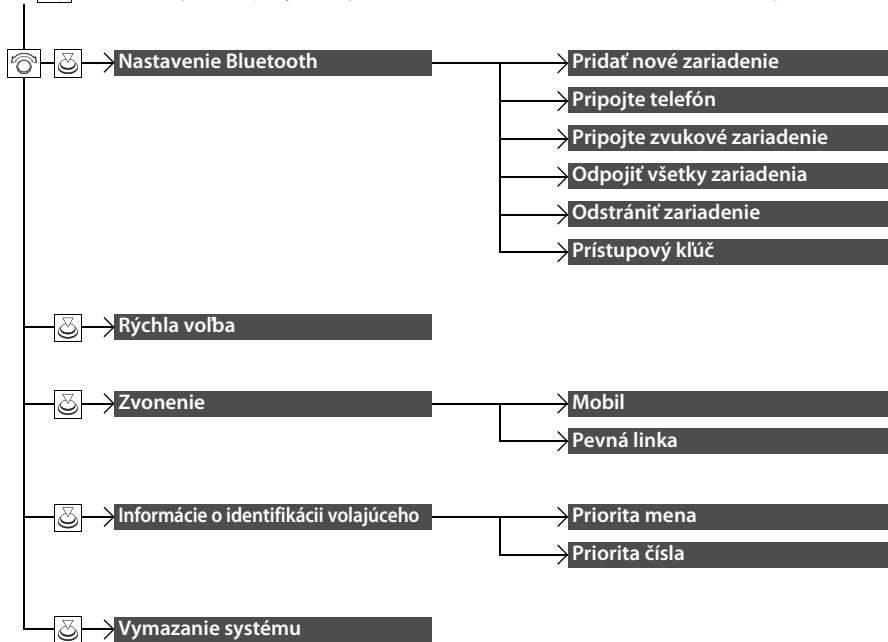



■ Zoznam prispôsobiteľných možností

Skupina nastavenia	Prispôsobiteľné funkcie	Opis	Nastavenia na výber	
<b>Nastaviť hodiny</b>		Nastavuje hodiny. <input checked="" type="checkbox"/> <b>Hodiny</b> Str. 186	—	
	<b>Zvuk</b>	BAS		
		MID		
		TRE	Úprava nastavenia zvuku reproduktorov audiosystému.	—
		FAD	<input checked="" type="checkbox"/> <b>Nastavenie zvuku</b> Str. 295	
		BAL		
SVC				
<b>Nastavenia</b>	Režim AM/FM/DAB*	Výber režimu prehľadávania.	—	
	<b>Prehľadávanie</b>	<input checked="" type="checkbox"/> <b>Prehľadávanie</b> Str. 302, 304		
	<b>Nastavenia RDS</b>	<b>Rádiový text</b>	Zobrazuje informácie textu rádia pre vybranú stanicu RDS.	Zap./Vyp.*1
		<b>AF</b>	Zapnutie a vypnutie automatickej zmeny frekvencie rovnakého programu pri zadaní rôznych regiónov.	Zap.*1/Vyp.
		<b>REG</b>	Zapnutie a vypnutie možnosti ponechania naladených rovnakých staníc v rámci daného regiónu, aj keď signál zoslabne.	Zap.*1/Vyp.
<b>Okrem režimu AM/FM/DAB*</b>		Zapnutie a vypnutie s cieľom automaticky naladiť spravodajský program.	Zap./Vyp.*1	
	<b>Správy</b>			



\*1:Predvolené nastavenie

Skupina nastavenia	Prispôsobiteľné funkcie	Opis	Nastavenia na výber
<b>Nastavenia DAB*</b>	<b>Rádiový text</b>	Zobrazuje textové informácie rádia vybratej stanice DAB.	Zap./Vyp.* <sup>1</sup>
	<b>DAB-Link</b> (Automatická zmena frekvencie služby DAB)	Vyberte, či systém automaticky vyhľadá rovnakú stanicu z multiplexov a prepne na ňu.	Zap.*1/Vyp.
	<b>Vysielanie FM</b>	Vyberte, či sa systém automaticky prepne do pásma FM, ak v uvedenom pásme nájde rovnakú stanicu.	Zap.*1/Vyp.
	<b>Výber pásma</b>	Výber konkrétneho pásma na skrátenie času potrebného na aktualizáciu zoznamov a vyhľadanie stanice.	<b>Obe</b> * <sup>1</sup> / <b>Pásmo III/ Pásmo L</b>
<b>Nastavenia Bluetooth</b>	<b>Pridať nové zariadenie</b>	Spárovanie nového telefónu so systémom HFT, úprava a odstránenie spárovaného telefónu a vytvorenie kódu pre spárovaný telefón. ➡ <b>Nastavenie telefónu</b> Str. 436	—
	<b>Pripojte zvukové zariadenie</b>	Pripojenie, odpojenie alebo spárovanie zariadenia <i>Bluetooth</i> ® Audio a systému HFT.	—
	<b>Jas</b>	Zmena jasu obrazovky audiosystému/informačnej obrazovky.	—
<b>Nastavenie displeja</b>	<b>Kontrast</b>	Zmena obrazovky audiosystému/informačnej obrazovky.	—
	<b>Úroveň čiernej</b>	Zmena úrovne čiernej obrazovky audiosystému/informačnej obrazovky.	—

\*1: Predvolené nastavenie

Skupina nastavenia	Prispôsobiteľné funkcie	Opis	Nastavenia na výber	
Nastavenia	<b>Zmena zobrazenia</b>	Zmena typu zobrazenia.	<b>Audio<sup>*1</sup>/Tapeta</b>	
	<b>Tapeta</b>	<b>Výber</b>	Zmena typu tapety.	<b>Hodiny<sup>*1</sup>/Obrázok 1/ Obrázok 2/Obrázok 3</b>
		<b>Import</b>	Importovanie súboru s obrázkom, ktorý sa použije ako pozadie. <b>📁 Nastavenie tapety</b> Str. 293	—
		<b>Odstrániť</b>	Odstránenie súboru s obrázkom, ktorý sa používa ako pozadie.	<b>Obrázok 1<sup>*1</sup>/Obrázok 2/Obrázok 3</b>
	<b>Farebný motív</b>	Zmena farby pozadia obrazovky audiosystému/ informačnej obrazovky.	<b>Modrý<sup>*1</sup>/Červený/Žltý/ Sivý</b>	
	<b>Jazyk</b>	Zmena jazyka displeja.	<b>Angličtina<sup>*1</sup></b> alebo <b>Turečtina<sup>*1</sup></b> : Ďalšie nastaviiteľné jazyky sa zobrazia na obrazovke.	
	<b>Formát hodín</b>	Výber zobrazenia digitálnych hodín medzi 12- hodinovým a 24-hodinovým formátom.	<b>12h<sup>*1</sup>/24h</b>	
<b>Licencie OSS</b>	Zobrazenie právnych informácií.	—		

\*1:Predvolené nastavenie

Skupina nastavenia	Prispôsobiteľné funkcie	Opis	Nastavenia na výber
Nastavenie Bluetooth	<b>Pridať nové zariadenie</b>	Spárovanie nového telefónu so systémom HFT.  <b>Nastavenie telefónu</b> Str. 436	—
	<b>Pripojte telefón</b>	Spárovanie nového telefónu alebo pripojenie spárovaného telefónu k systému HFT.  <b>Nastavenie telefónu</b> Str. 436	—
	<b>Pripojte zvukové zariadenie</b>	Pripojenie zariadenia <i>Bluetooth</i> <sup>®</sup> Audio k systému HFT.	—
	<b>Odpojiť všetky zariadenia</b>	Odpojenie spárovaného telefónu od systému HFT.	—
	<b>Odstrániť zariadenie</b>	Odstránenie spárovaného telefónu.	—
	<b>Prístupový kľúč</b>	Vloženie a zmena kódu pre spárovaný telefón.	—
Nastavenie telefónu	<b>Rýchla voľba</b>	Úprava, pridanie alebo odstránenie položky rýchlej voľby.  <b>Rýchla voľba</b> Str. 445	—
	<b>Zvonenie</b>	Výber fixného tónu zvonenia alebo tón zvonenia z pripojeného mobilného telefónu.	<b>Mobilný telefón</b> <sup>*1/</sup> <b>Pevný</b>
	<b>Informácie o identifikácii volajúceho</b>	Priorita mena alebo telefónneho čísla volajúceho ako identifikácie volajúceho.	<b>Priorita mena</b> <sup>*1/</sup> <b>Priorita čísla</b>
	<b>Vymazanie systému</b>	Zrušenie/obnovenie všetkých prispôbenných položiek v skupine nastavení <b>Nastavenie telefónu</b> na výrobcom predvolené nastavenia.	—

\*1: Predvolené nastavenie

## Modely s audiosystémom s displejom

Na prispôsobenie niektorých funkcií použite obrazovku audiosystému/informačnú obrazovku.

### ■ Ako prispôobiť funkcie

Keď je vozidlo úplne zastavené a spínač zapalovania je v polohe ZAPNUTÉ **[II]**\*1, stlačte tlačidlo **[f]**, vyberte položku **Nastavenia** a potom vyberte ikonu nastavenia.



## » Prispôsobiteľné funkcie

Keď prispôobujete nastavenia:

- Dbajte, aby bolo vozidlo úplne zastavené.

**Modely s kontinuálne variabilnou prevodovkou**

- Zaradte prevodový stupeň **[P]**.

**Modely s manuálnou prevodovkou**

- Zatiahnite parkovaciu brzdu.

Podrobné informácie o prispôobiteľných funkciách nájdete v nasledujúcej časti.

➔ **Postup prispôobenia** Str. 397

➔ **Zoznam prispôobiteľných možností** Str. 405

\*1: Modely vybavené systémom bezklúčového otvárania majú namiesto spínača zapalovania tlačidlo **ENGINE START/STOP**.

## ■ Postup prispôsobenia

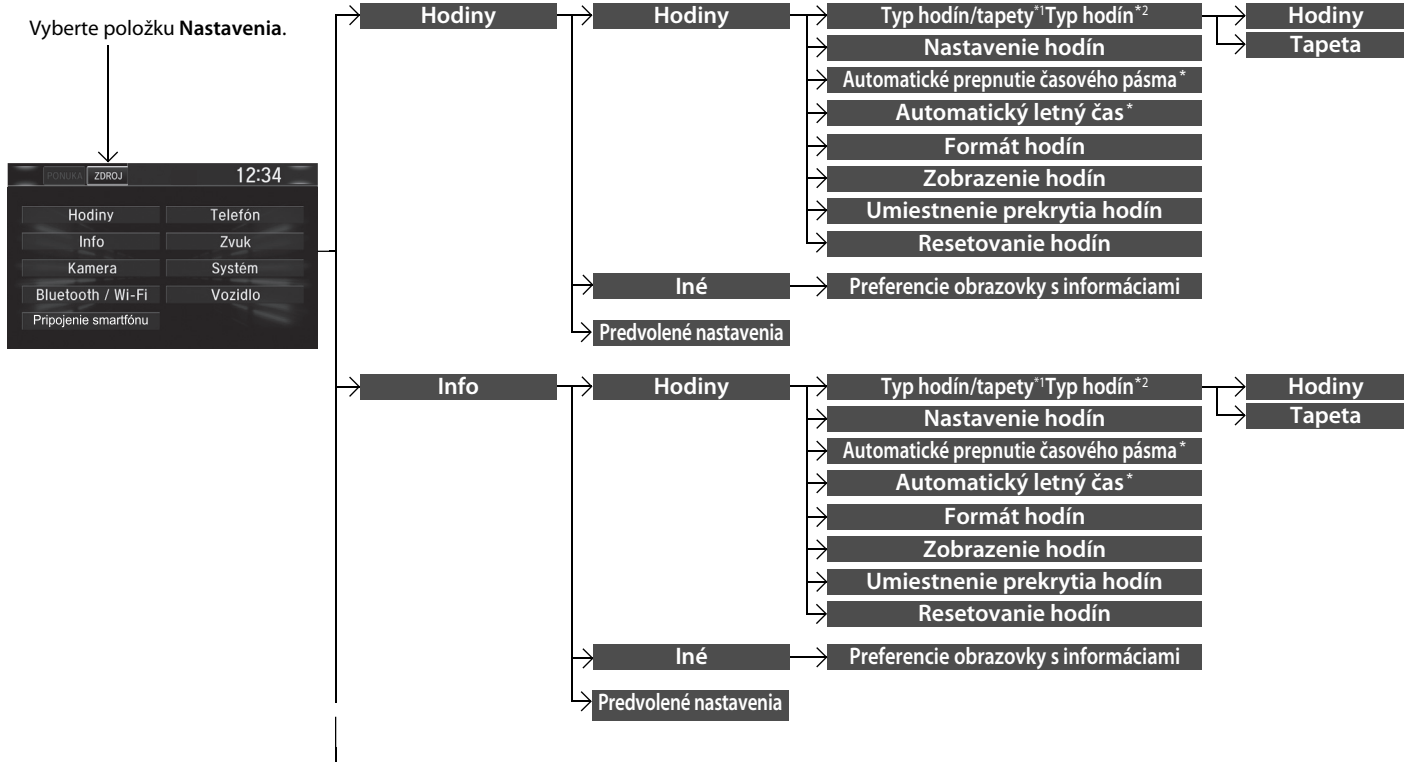

\*1: Ne zobrazuje sa, keď zmeníte usporiadanie rozhrania obrazovky.

\*2: Zobrazí sa, len keď zmeníte usporiadanie rozhrania obrazovky.

\* Nie je k dispozícii u všetkých modelov

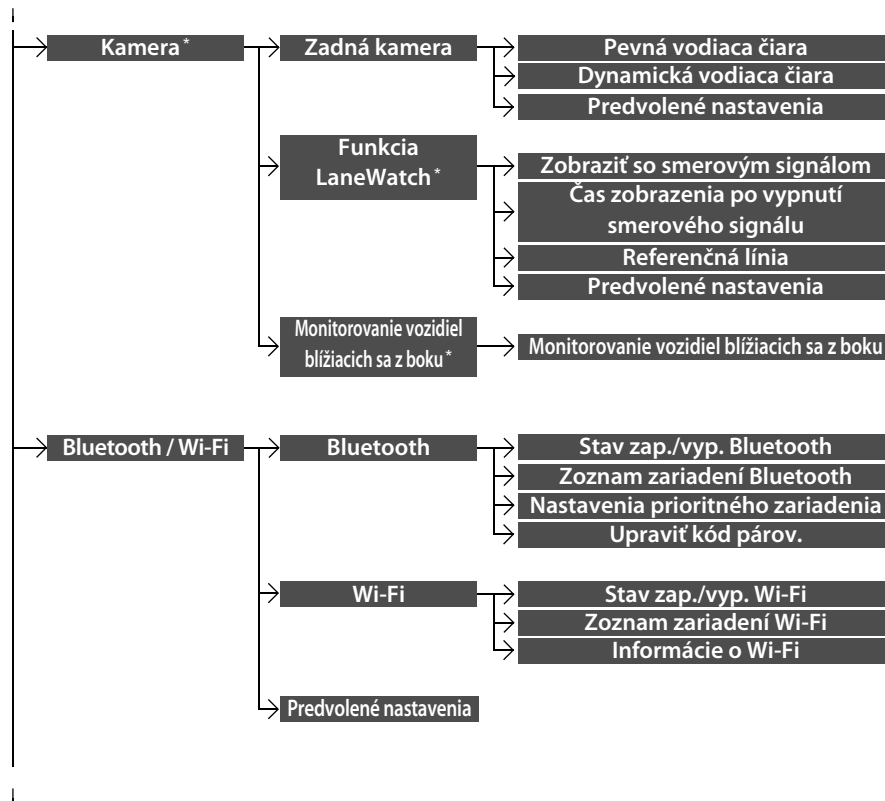

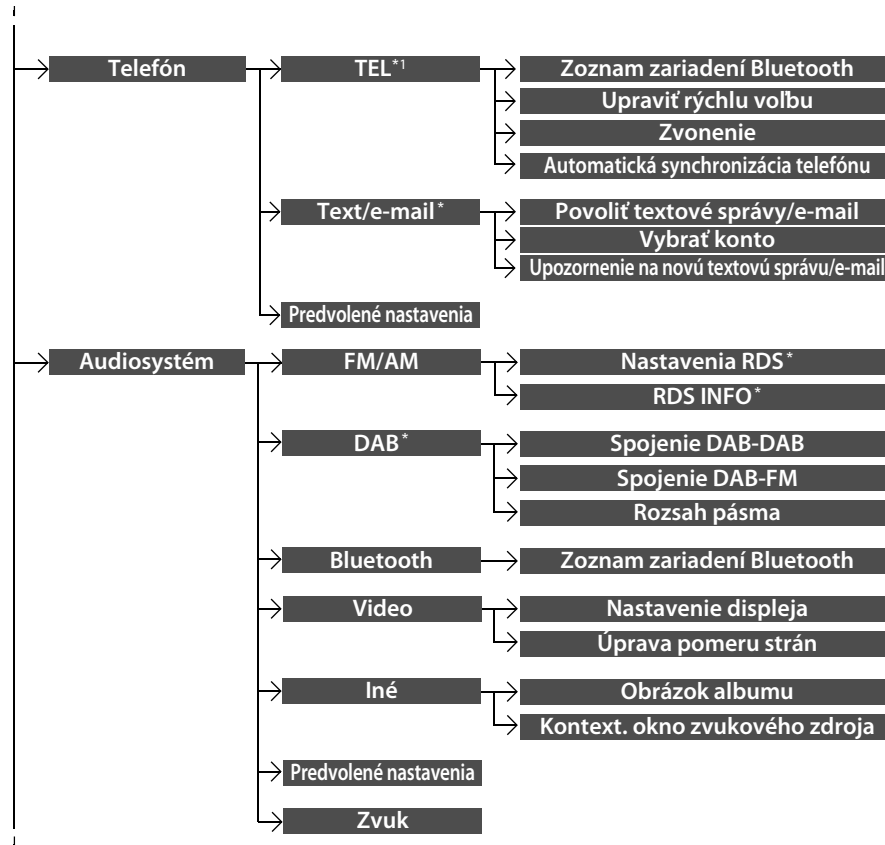

\*1: Karta **TEL** sa zobrazuje v závislosti od modelov.

\* Nie je k dispozícii u všetkých modelov



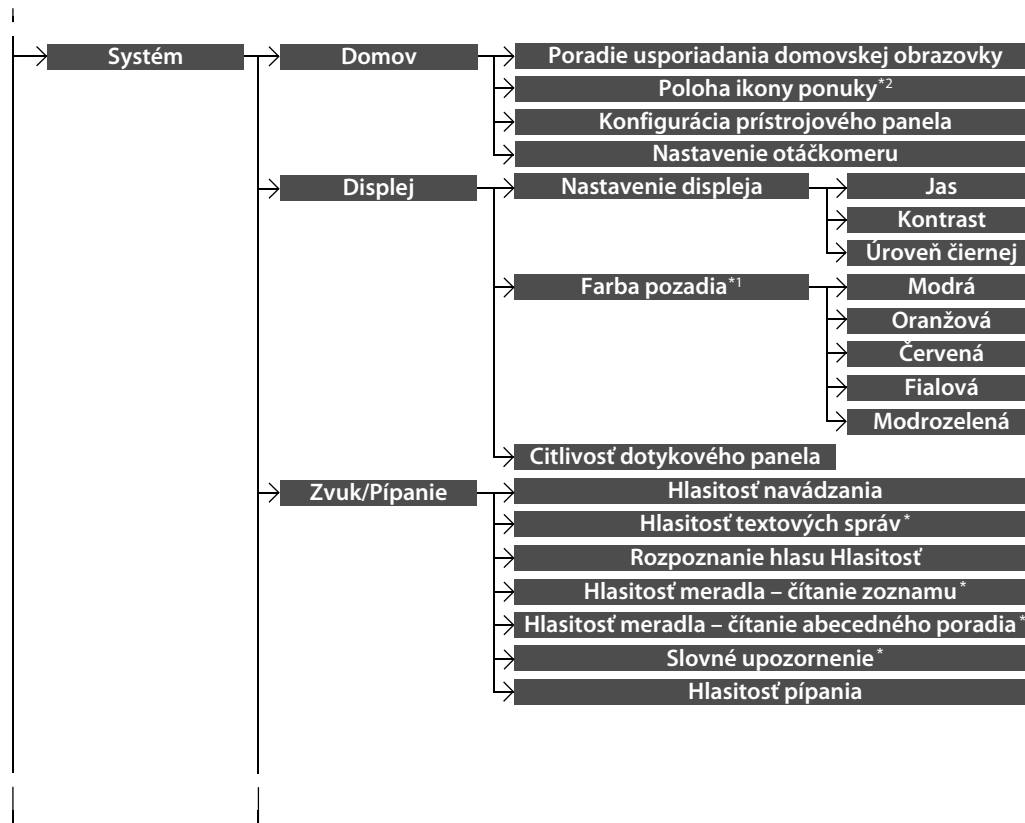

\*1 : Nezobrazuje sa, keď zmeníte usporiadanie rozhrania obrazovky.

\*2 : Zobrazí sa, len keď zmeníte usporiadanie rozhrania obrazovky.

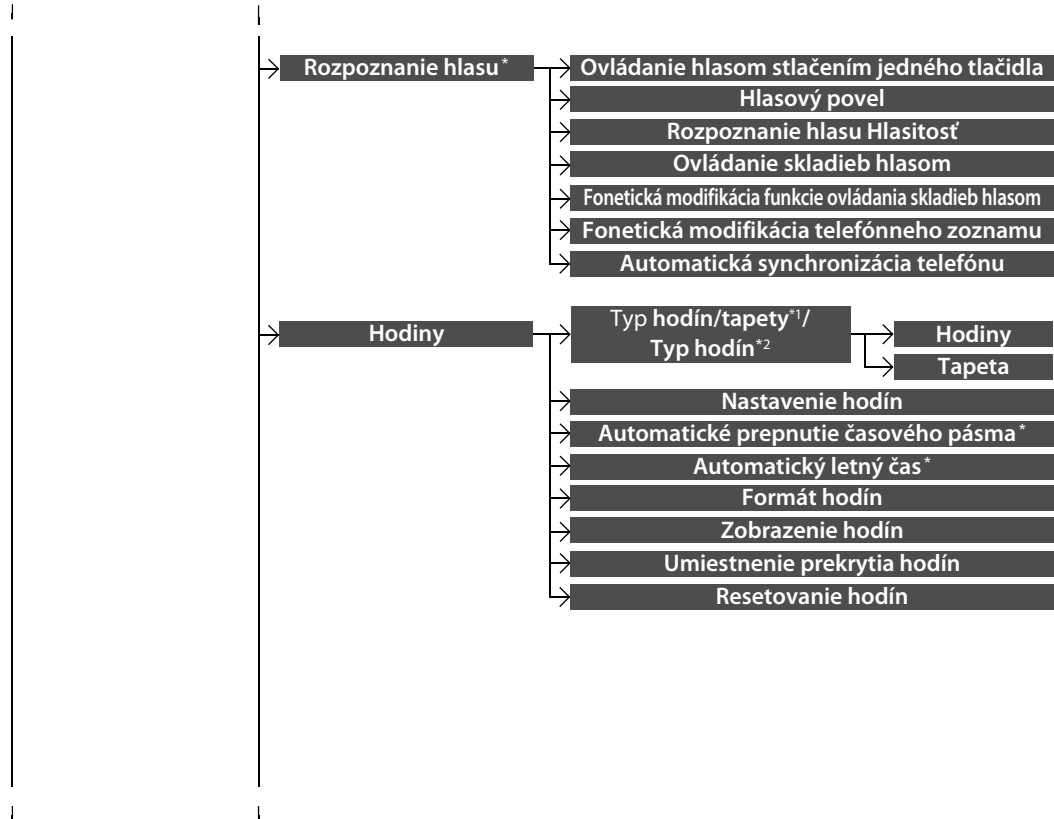

Funkcie

\*1: Nezobrazuje sa, keď zmeníte usporiadanie rozhrania obrazovky.

\*2: Zobrazí sa, len keď zmeníte usporiadanie rozhrania obrazovky.

\* Nie je k dispozícii u všetkých modelov

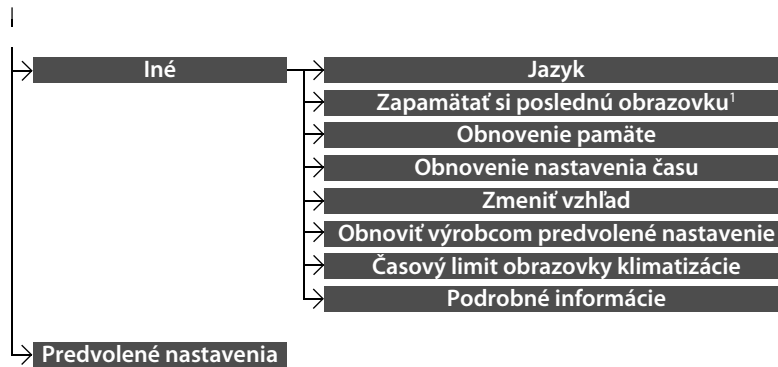

\*1 : Nezobrazuje sa, keď zmeníte usporiadanie rozhrania obrazovky.

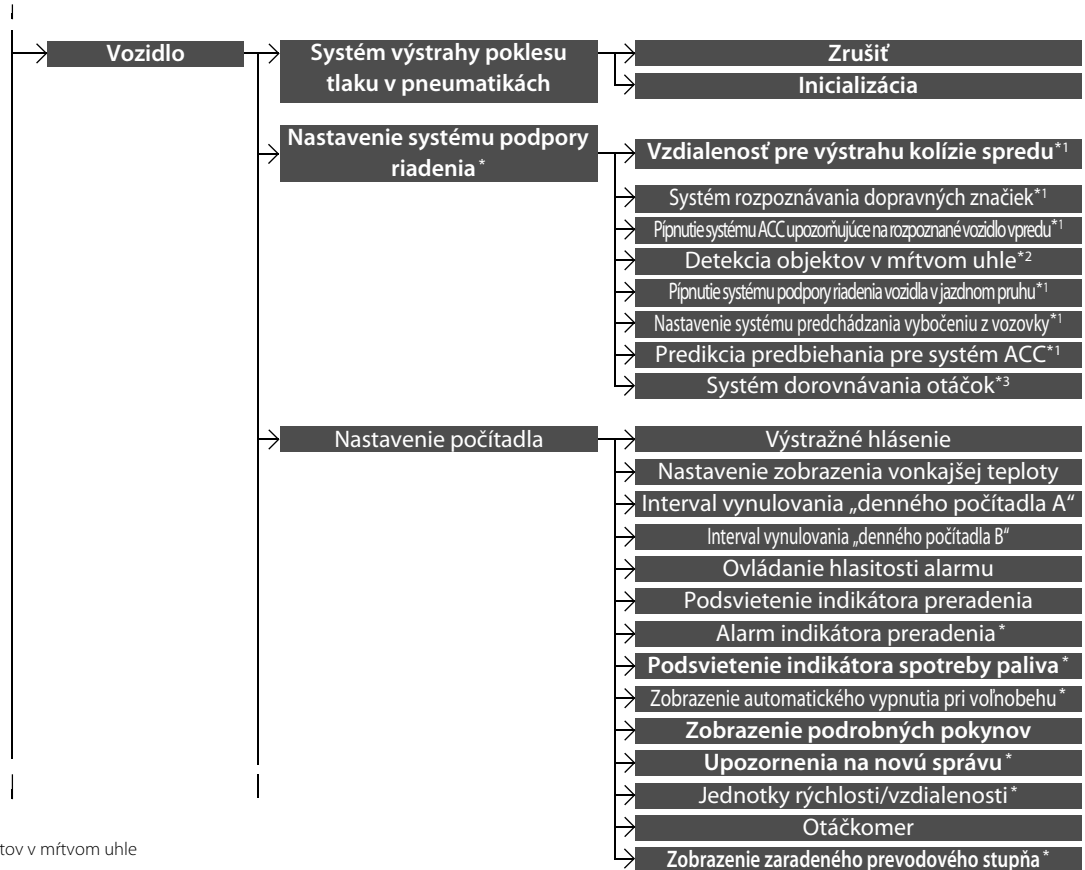

Funkcie

\*1: Modely so systémom CMBS

\*2: Modely so systémom detekcie objektov v mŕtvom uhle

\*3: Modely s objemom motora 2,0 l

\* Nie je k dispozícii u všetkých modelov

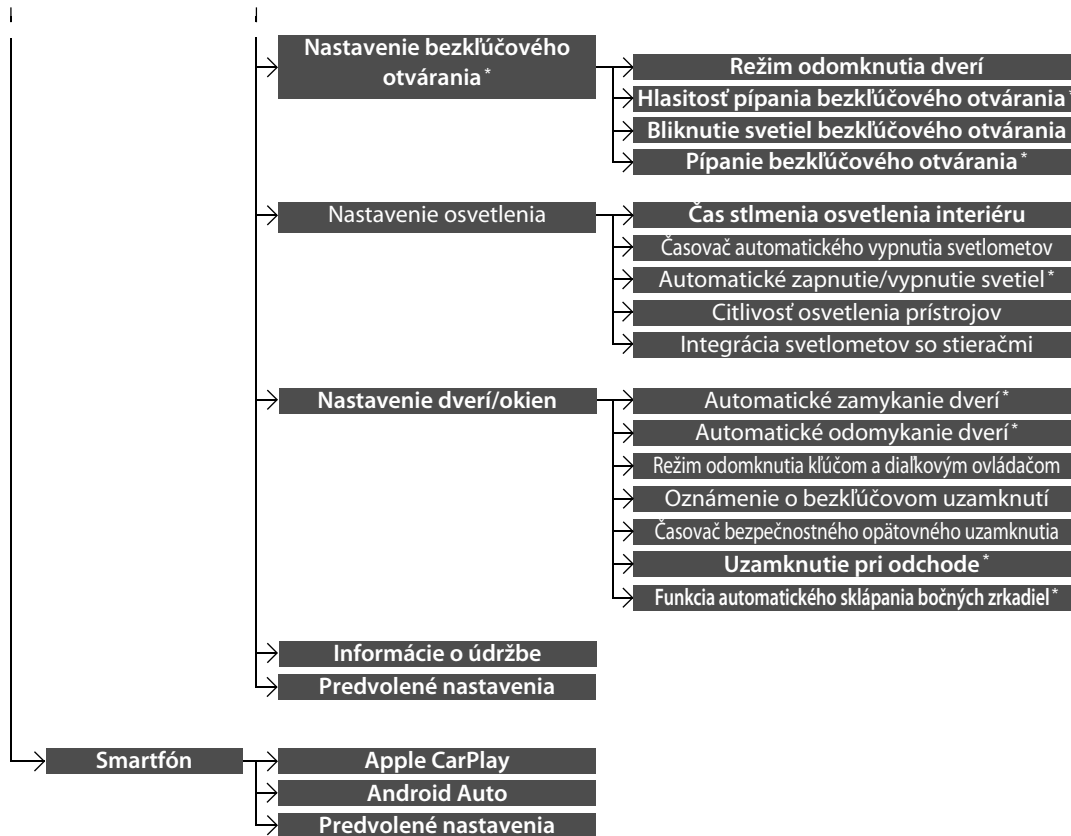

■ Zoznam prispôsobiteľných možností

Skupina nastavenia	Prispôsobiteľné funkcie	Opis	Nastavenia na výber		
Hodiny	<p>Typ hodín/ tapety*1/ Typ hodín*2</p> <hr/> <p>Hodiny Tapeta</p> <hr/> <p>Nastavenie hodín</p> <hr/> <p>Automatické prepnutie časového pásma*</p> <hr/> <p>Hodiny</p> <p>Automatický letný čas*</p> <hr/> <p>Formát hodín</p> <hr/> <p>Zobrazenie hodín</p> <hr/> <p>Umiestnenie prekrytia hodín</p> <hr/> <p>Resetovanie hodín</p> <hr/> <p>Iné</p> <p>Preferencie obrazovky s informáciami</p>	<p>Pozrite si časť <b>Info</b> na Str. 406</p>			
	<b>Predvolené nastavenia</b>			Zrušenie/resetovanie všetkých prispôsobených položiek v skupine nastavení <b>Hodiny</b> na predvolené hodnoty.	<b>Áno/Nie</b>

\*1:Nezobrazuje sa, keď zmeníte usporiadanie rozhrania obrazovky.

\*2:Zobrazí sa, len keď zmeníte usporiadanie rozhrania obrazovky.

\* Nie je k dispozícii u všetkých modelov

Skupina nastavenia	Prispôsobiteľné funkcie	Opis	Nastavenia na výber		
Info	Hodiny	<b>Hodiny</b>	Zmena typu zobrazenia hodín.	<b>Analogové/Digitálne*<sup>1</sup>/ Malé digitálne/Vypnuté</b>	
		<b>Typ hodín/ tapety*<sup>2</sup>/ Typ hodín*<sup>3</sup></b>	<b>Tapeta</b>	<ul style="list-style-type: none"> <li>• Zmena typu tapety.</li> <li>• Importovanie súboru s obrázkom, ktorý sa použije ako pozadie.</li> <li>• Odstránenie súboru s obrázkom, ktorý sa používa ako pozadie.</li> </ul>	<b>Prázdne/Galaxia*<sup>1</sup>/ Kovové</b>
		<b>Nastavenie hodín</b>		Nastavuje hodiny.	—
		<b>Automatické prepnutie časového pásma</b>		Automatické nastavenie hodín pri jazde rôznymi časovými pásmami.	<b>Zap.*<sup>1</sup>/Vyp.</b>
		<b>Automatický letný čas*</b>		Možnosť <b>Zap.</b> vyberte, ak má GPS automaticky nastavovať hodiny na letný čas. Výberom možnosti <b>Vyp.</b> túto funkciu zrušíte.	<b>Zap.*<sup>1</sup>/Vyp.</b>
		<b>Formát hodín</b>		Výber zobrazenia digitálnych hodín medzi 12-hodinovým a 24-hodinovým formátom.	<b>12h*<sup>1</sup>/24h</b>
		<b>Zobrazenie hodín</b>		Zapnutie/vypnutie zobrazenia hodín.	<b>Zap.*<sup>1</sup>/Vyp.</b>
		<b>Umiestnenie prekrytia hodín</b>		Zmena umiestnenia hodín.	<b>Vpravo hore*<sup>1</sup>/Vľavo hore/Vpravo dole/ Vľavo dole/Vypnúť</b>
		<b>Resetovanie hodín</b>		Resetovanie nastavení hodín na výrobcom predvolené nastavenie.	<b>Áno/Nie</b>

\*1:Predvolené nastavenie

\*2:Nezobrazuje sa, keď zmeníte usporiadanie rozhrania obrazovky.

\*3:Zobrazí sa, len keď zmeníte usporiadanie rozhrania obrazovky.

Skupina nastavenia	Prispôsobiteľné funkcie	Opis	Nastavenia na výber
Info	Iné	<p>Slúži na výber hornej ponuky, keď je vybraná položka <b>Info</b>.</p> <ul style="list-style-type: none"> <li>• <b>Informácie na vrchu</b> – Zobrazenie stručnej ponuky.</li> <li>• <b>Ponuka informácií</b> – Zobrazenie kompletnej ponuky.</li> <li>• <b>Vyp.</b> – Ponuka sa nezobrazí.</li> </ul>	<b>Informácie na vrchu/ Ponuka informácií</b> *1/ <b>Vyp.</b>
	Predvolené nastavenia	Zrušenie/resetovanie všetkých prispôsobených položiek v skupine nastavení <b>Info</b> na predvolené hodnoty.	<b>Áno/Nie</b>



\* 1: Predvolené nastavenie



Skupina nastavenia	Prispôsobiteľné funkcie	Opis	Nastavenia na výber
Kamera *	<b>Pevná vodiaca čiara</b>	Vyberte, či sa pevné vodiace čiary zobrazia na monitore zadnej kamery. Zadná kamera s viacerými pohľadmi* Str. 652	Zap.* <sup>1</sup> /Vyp.
	<b>Zadná kamera</b>	<b>Dynamická vodiaca čiara</b> Výber možnosti prispôsobenia vodiacich čiar pohybom volantu. Zadná kamera s viacerými pohľadmi* Str. 652	Zap.* <sup>1</sup> /Vyp.
	<b>Predvolené nastavenia</b>	Zrušenie/resetovanie všetkých prispôbenedých položiek v skupine nastavení <b>Zadná kamera</b> na predvolené hodnoty.	Áno/Nie
	<b>Kamera *</b>	<b>Zobraziť so smerovým signálom</b> Umožňuje zvoliť, či sa má zobrazenie funkcie LaneWatch zapnúť, keď posuniete páčku smerového signálu na signalizáciu odbočenia doľava.	Zap.* <sup>1</sup> /Vyp.
	<b>Funkcia LaneWatch*</b>	<b>Čas zobrazenia po vypnutí smerového signálu</b> Umožňuje zmeniť dĺžku času, počas ktorého zostane zobrazenie funkcie LaneWatch aktívne, keď sa páčka smerového signálu vráti do stredovej polohy.	0 sekúnd* <sup>1</sup> / 2 sekundy
		<b>Referenčná línia</b> Umožňuje zvoliť, či sa majú na monitore funkcie LaneWatch zobrazovať referenčné línie.	Zap.* <sup>1</sup> /Vyp.
		<b>Predvolené nastavenia</b> Zrušenie/resetovanie všetkých prispôbenedých položiek v skupine <b>LaneWatch</b> na predvolené hodnoty.	Áno/Nie
	<b>Monitorovanie vozidiel blížiacich sa z boku*</b>	<b>Monitorovanie vozidiel blížiacich sa z boku</b> Zapnutie a vypnutie funkcie monitorovania vozidiel blížiacich sa z boku.	Zap.* <sup>1</sup> /Vyp.

\*1:Predvolené nastavenie

\* Nie je k dispozícii u všetkých modelov

Skupina nastavenia	Prispôsobiteľné funkcie	Opis	Nastavenia na výber
Bluetooth/ Wi-Fi	Bluetooth	<b>Stav zap./vyp. Bluetooth</b>	Slúži na zmenu stavu pripojenia <i>Bluetooth</i> <sup>®</sup> . <b>Zap.*<sup>1</sup>/Vyp.</b>
		<b>Zoznam zariadení Bluetooth</b>	Spárovanie nového telefónu so systémom HFT, úprava alebo odstránenie spárovaného telefónu.  <b>Nastavenie telefónu</b> Str. 459 —
		<b>Stav priority zap./vyp.</b>	Povolí alebo zakáže, aby systém automaticky nadviazal pripojenie so zariadením <i>Bluetooth</i> <sup>®</sup> , ktoré bolo nastavené ako prioritné. <b>Zap.Vyp.*<sup>1</sup></b>
		<b>Nastavenia prioritného zariadenia</b>	<b>Audiosystém</b> Vyberie a uprednostní prioritné zariadenie pred ďalším spárovaným audio zariadením. —
		<b>Telefón</b>	Slúži na výber prioritného zariadenia pred ďalším spárovaným telefónom. —
		<b>Upraviť kód párov.</b>	Úprava párovacieho kódu.  <b>Zmena nastavenia kódu párovania</b> Str. 460 <b>Náhodný/Pevný*<sup>1</sup></b>

\* 1:Predvolené nastavenie

Skupina nastavenia	Prispôsobiteľné funkcie	Opis	Nastavenia na výber
Bluetooth / Wi-Fi	<b>Stav zap./vyp. Wi-Fi</b>	Zmena režimu Wi-Fi.	<b>Zap.Vyp.</b> <sup>*1</sup>
	<b>Zoznam zariadení Wi-Fi</b>	Pripojenie, odpojenie alebo odstránenie zariadenia Wi-Fi.	—
	<b>Informácie o Wi-Fi</b>	Zobrazenie informácií o pripojení Wi-Fi hlavnej jednotky.	—
	<b>Predvolené nastavenia</b>	Zrušenie/resetovanie všetkých prispôsobených položiek v skupine nastavení <b>Bluetooth/Wi-Fi</b> na predvolené hodnoty.	<b>Áno/Nie</b>

\*1:Predvolené nastavenie

Skupina nastavenia	Prispôsobiteľné funkcie	Opis	Nastavenia na výber	
Telefón	<b>Zoznam zariadení Bluetooth</b>	Spárovanie nového telefónu so systémom HFT, pripojenie a odpojenie spárovaného telefónu. <input checked="" type="checkbox"/> <b>Nastavenie telefónu</b> Str. 459	—	
	<b>Upraviť rýchlu voľbu</b>	Úprava, pridanie alebo odstránenie položky rýchlej voľby. <input checked="" type="checkbox"/> <b>Rýchla voľba</b> Str. 465	—	
	<b>Zvonenie</b>	Výber fixného tónu zvonenia alebo tón zvonenia z pripojeného mobilného telefónu.	<b>Pevná linka/Mobilný telefón</b> * <sup>1</sup>	
	<b>Automatická synchronizácia telefónu</b>	Nastavenie automatického importovania telefónneho zoznamu a údajov histórie hovorov pri spárovaní telefónu so systémom HFT.	<b>Zap.*<sup>1</sup>/Vyp.</b>	
	<b>Povoliť textové správy/e-mail</b>	Slúži na zapnutie a vypnutie funkcie textových/e-mailových správ.	<b>Zap.*<sup>1</sup>/Vyp.</b>	
	<b>Text/e-mail*</b>	<b>Vybrať konto</b>	Slúži na výber konta textových alebo e-mailových správ.	—
		<b>Upozornenie na novú textovú správu/e-mail</b>	Výber toho, či sa na obrazovke zobrazí kontextové upozornenie, keď systém HFT prijme novú textovú/e-mailovú správu.	<b>Zap./Vyp.</b>
	<b>Predvolené nastavenia</b>	Zrušenie/resetovanie všetkých prispôsobených položiek v skupine nastavení <b>Telefón</b> na predvolené hodnoty.	<b>Áno/Nie</b>	

\*1:Predvolené nastavenie

\*2:Karta **TEL** sa zobrazuje v závislosti od modelov.

\* Nie je k dispozícii u všetkých modelov

Skupina nastavenia	Prispôsobiteľné funkcie	Opis	Nastavenia na výber	
<b>Audiosystém</b>	<b>Nastavenia RDS*</b> Režim FM/AM FM/AM	<b>Dopravné informácie</b>	Zapnutie a vypnutie dopravných informácií.	<b>Zap.Vyp.*<sup>1</sup></b>
		<b>AF</b>	Zapnutie a vypnutie automatickej zmeny frekvencie rovnakého programu pri zadaní rôznych regiónov.	<b>Zap.*<sup>1</sup>/Vyp.</b>
		<b>REG</b>	Zapnutie a vypnutie možnosti ponechania naladených rovnakých staníc v rámci daného regiónu, aj keď signál zoslabne.	<b>Zap.*<sup>1</sup>/Vyp.</b>
		<b>Správy</b>	Zapnutie a vypnutie s cieľom automaticky naladiť spravodajský program.	<b>Zap.Vyp.*<sup>1</sup></b>
		<b>RDS INFO*</b>	Zapnutie a vypnutie informácií RDS.	<b>Zap.Vyp.*<sup>1</sup></b>
		<b>Spojenie DAB-DAB</b>	Vyberte, či systém automaticky vyhľadá rovnakú stanicu z multiplexov a prepne na ňu.	<b>Zap.*<sup>1</sup>/Vyp.</b>
	Režim DAB DAB*	<b>Spojenie DAB-FM</b>	Vyberte, či sa systém automaticky prepne do pásma FM, ak v uvedenom pásme nájde rovnakú stanicu.	<b>Zap.*<sup>1</sup>/Vyp.</b>
		<b>Rozsah pásma</b>	Výber konkrétneho pásma na skrátenie času potrebného na aktualizáciu zoznamov a vyhľadanie stanice.	<b>OBE*<sup>1</sup>/PÁSMO III/ PÁSMO L</b>

\*1:Predvolené nastavenie

Skupina nastavenia	Prispôsobiteľné funkcie	Opis	Nastavenia na výber	
Audiosystém	<div style="background-color: #333; color: white; padding: 2px;">Režim Bluetooth®</div> <b>Bluetooth</b>	<b>Zoznam zariadení Bluetooth</b>  Spárovanie nového telefónu so systémom HFT, úprava alebo odstránenie spárovaného telefónu. ➤ <b>Nastavenie telefónu</b> Str. 459	—	
	<div style="background-color: #333; color: white; padding: 2px;">Režim USB, HDMI™, Apple CarPlay alebo Android Auto</div> <b>Video</b>	<b>Nastavenie displeja</b>	<b>Jas</b>	Pozrite si časť <b>Systém</b> na Str. 414
			<b>Kontrast</b>	
			<b>Úroveň čiernej</b>	
	<div style="background-color: #333; color: white; padding: 2px;">Režim USB, HDMI™</div> <b>Úprava pomeru strán</b>	<b>Farba</b>	<b>Farba</b> Zmena farby obrazovky audiosystému/informačnej obrazovky.	—
			<b>Odtieň</b> Zmena farebného odtieňa obrazovky audiosystému/informačnej obrazovky.	—
		Slúži na výber režimu zobrazenia s iným pomerom strán: <b>Pôvodný</b> (len USB), <b>Normálny</b> , <b>Na celú obrazovku</b> alebo <b>Priblížený</b> .	<b>Pôvodný</b> *1 (len USB)/ <b>Normálny</b> / <b>Na celú obrazovku</b> *1/ <b>Priblížený</b>	

\* 1: Predvolené nastavenie

Skupina nastavenia	Prispôsobiteľné funkcie	Opis	Nastavenia na výber
Audiosystém	<b>Iné</b> Režim iPod alebo USB [Požadované médium] <b>Obrázok albumu</b>	Zapnutie a vypnutie zobrazenia obrázka albumu.	<b>Zap.*<sup>1</sup>/Vyp.</b>
	<b>Kontext. okno zvukového zdroja</b>	Výber možnosti, či sa po výbere položky <b>Audio</b> na domovskej obrazovke zobrazí zoznam voliteľných zvukových zdrojov.	<b>Zap.Vyp.*<sup>1</sup></b>
	<b>Predvolené nastavenia</b>	Zrušenie/Resetovanie všetkých prispôbenedých položiek v skupine nastavení <b>Audio</b> na predvolené hodnoty.	<b>Áno/Nie</b>
	<b>Zvuk</b>	Úprava nastavenia zvuku reproduktorov audiosystému. 🗑️ <b>Nastavenie zvuku</b> Str. 337	—
Systém	<b>Poradie usporiadania domovskej obrazovky</b>	Zmena rozmiestnenia ikon na domovskej obrazovke.	—
	<b>Poloha ikony ponuky*<sup>2</sup></b>	Slúži na zmenu polôh ikon ponuky na obrazovke <b>Audio, Telefón a Info.</b>	—
	<b>Konfigurácia prístrojového panela</b>	Slúži na zmenu rozmiestnenia ikon na <b>prístrojovom paneli.</b>	—
	<b>Nastavenie otáčkomeru</b>	Zapnutie a vypnutie zobrazenia otáčkomeru.	<b>Zap.*<sup>1</sup>/Vyp.</b>

\*1:Predvolené nastavenie

\*2:Zobrazí sa, len keď zmeníte usporiadanie rozhrania obrazovky.

Skupina nastavenia	Prispôsobiteľné funkcie	Opis	Nastavenia na výber		
Systém	Displej	<b>Jas</b>	Zmena jasů obrazovky audiosystému/informačnej obrazovky.	—	
		<b>Nastavenie displeja</b>	<b>Kontrast</b>	Zmena obrazovky audiosystému/informačnej obrazovky.	—
			<b>Úroveň čiernej</b>	Zmena úrovne čiernej obrazovky audiosystému/informačnej obrazovky.	—
			<b>Farba pozadia</b> *2	Zmena farby pozadia obrazovky audiosystému/informačnej obrazovky.	<b>Modrá/Žltá/ Červená</b> *3/ <b>Fialová/ Modrozelená</b> *3
		<b>Citlivosť dotykového panela</b>	Nastavenie citlivosti obrazovky dotykového panela.	<b>Vysoká/Nízka</b> *1	

\*1:Predvolené nastavenie



\*2:Nezobrazuje sa, keď zmeníte usporiadanie rozhrania obrazovky.

\*3:Predvolené nastavenie sa líši podľa modelu.



Skupina nastavenia	Prispôsobiteľné funkcie	Opis	Nastavenia na výber	
Systém	Zvuk/ Pípanie	<b>Hlasitosť navádzania</b>	Zmena hlasitosti zvuku. Nastavenie hlasitosti navádzania navigačného systému.	<b>00~06<sup>*1</sup>~11</b>
		<b>Hlasitosť textových správ<sup>*</sup></b>	Slúži na zmenu hlasitosti čítania textových/ e-mailových správ.	<b>01~06<sup>*1</sup>~11</b>
		<b>Rozpoznanie hlasu Hlasitosť</b>	Slúži na zmenu hlasitosti hlasových pokynov.	<b>01~06<sup>*1</sup>~11</b>
		<b>Hlasitosť meradla – čítanie zoznamu<sup>*</sup></b>	Slúži na zmenu hlasitosti čítania zoznamov.	<b>00~06<sup>*1</sup>~11</b>
		<b>Hlasitosť meradla – čítanie abecedného poradia<sup>*</sup></b>	Slúži na zmenu hlasitosti čítania abecedného poradia.	<b>00~06<sup>*1</sup>~11</b>
		<b>Slovné upozornenie<sup>*</sup></b>	Slúži na zapnutie a vypnutie slovných pripomenutí.	<b>Zap.<sup>*1</sup>/Vyp.</b>
		<b>Hlasitosť pípania</b>	Zmena hlasitosti pípania.	<b>Vyp./1/2<sup>*1</sup>/3</b>

\*1:Predvolené nastavenie

Skupina nastavenia	Prispôsobiteľné funkcie	Opis	Nastavenia na výber	
Systém	Rozpoznanie hlasu*	<b>Ovládanie hlasom stlačením jedného tlačidla</b>	Zmení nastavenia tlačidla  (Hovoriť) pri používaní ovládania hlasom.	Zap.* <sup>1</sup> /Vyp.
		<b>Hlasový povel</b>	Vypína a zapína hlasové pokyny.	Zap.* <sup>1</sup> /Vyp.
		<b>Rozpoznanie hlasu Hlasitosť</b>	Slúži na zmenu hlasitosti hlasových pokynov.	01~06* <sup>1</sup> ~11
		<b>Ovládanie skladieb hlasom</b>	Slúži na zapnutie a vypnutie funkcie Ovládanie skladieb hlasom (Song By Voice™).	Zap.* <sup>1</sup> /Vyp.
		<b>Fonetická modifikácia funkcie ovládania skladieb hlasom</b>	Slúži na úpravu hlasového príkazu pre hudbu uloženú v systéme alebo v zariadení iPod/iPhone.  <b>Fonetická modifikácia</b> Str. 355	—
		<b>Fonetická modifikácia telefónneho zoznamu</b>	Upraví hlasový príkaz pre telefónny zoznam.  <b>Fonetická modifikácia telefónneho zoznamu*</b> Str. 468	—
		<b>Automatická synchronizácia telefónu</b>	Nastavenie automatického importu telefónneho zoznamu a údajov histórie hovorov pri spárovaní telefónu so systémom HFT.	Zap./Vyp.

\*1:Predvolené nastavenie

Skupina nastavenia	Prispôsobiteľné funkcie	Opis	Nastavenia na výber
<b>Systém</b>	<b>Typ hodín/ tapety*1/ Typ hodín*2</b>	<b>Hodiny</b> <b>Tapeta</b>	Pozrite si časť <b>Info</b> na Str. 406
	<b>Nastavenie hodín</b>		
	<b>Automatické prepnutie časového pásma*</b>		
	<b>Automatický letný čas*</b>		
	<b>Formát hodín</b>		
	<b>Zobrazenie hodín</b>		
	<b>Umiestnenie prekrytia hodín</b>		
	<b>Resetovanie hodín</b>		

\*1: Nezobrazuje sa, keď zmeníte usporiadanie rozhrania obrazovky.

\*2: Zobrazí sa, len keď zmeníte usporiadanie rozhrania obrazovky.

Skupina nastavenia	Prispôsobiteľné funkcie	Opis	Nastavenia na výber	
Systém	Iné	<b>Jazyk</b>	Zmena jazyka zobrazenia.	<b>Angličtina (Spojené kráľovstvo)*<sup>1</sup></b> alebo <b>Turečtina*<sup>1</sup></b> : Ďalšie nastaviteľné jazyky sa zobrazia na obrazovke.
		<b>Zapamätať si poslednú obrazovku*<sup>3</sup></b>	Vyberte, či si má zariadenie zapamätať naposledy používanú obrazovku.	<b>Zap.Vyp.*<sup>1</sup></b>
		<b>Obnovenie pamäte</b>	Automatické zapnutie audiosystému a obnovenie fragmentácie pamäte, keď je spínač zapaľovania v polohe UZAMKNUTIE [0]* <sup>2</sup> .	<b>Zap.*<sup>1</sup>/Vyp.</b>
		<b>Obnovenie nastavenia času</b>	Nastavenie času funkcie <b>Obnovenie pamäte</b> .	—

\*1:Predvolené nastavenie

\*2:Modely vybavené systémom bezkľúčového otvárania majú namiesto spínača zapaľovania tlačidlo **ENGINE START/STOP**.

\*3:Nezobrazuje sa, keď zmeníte usporiadanie rozhrania obrazovky.

Skupina nastavenia	Prispôsobiteľné funkcie	Opis	Nastavenia na výber
<b>System</b>	<b>Zmeniť vzhľad</b>	Zmena dizajnu rozhrania obrazovky.	<b>Áno/Nie</b>
	<b>Obnoviť výrobcom predvolené nastavenie</b>	Resetuje všetky nastavenia na výrobcom predvolené nastavenie. <input checked="" type="checkbox"/> <b>Obnovenie všetkých nastavení na predvolené hodnoty</b> Str. 429	<b>Áno/Nie</b>
	<b>Časový limit obrazovky klimatizácie</b>	Služi na zmenu dĺžky času, počas ktorého ostane zobrazené zobrazenie ovládania klimatizácie po stlačení tlačidla <b>CLIMATE</b> .	<b>Nikdy/5 sekúnd/ 10 sekúnd*1/ 20 sekúnd</b>
	<b>Podrobné informácie</b>	Služi na zobrazenie podrobností o hlavnej jednotke a operačnom systéme.	—
	<b>Predvolené nastavenia</b>	Zrušenie/resetovanie všetkých prispôbenedých položiek v skupine nastavení <b>System</b> .	<b>Áno/Nie</b>

\*1:Predvolené nastavenie

Skupina nastavenia	Prispôsobiteľné funkcie	Opis	Nastavenia na výber
Vozidlo	<b>Systém výstrahy poklesu tlaku v pneumatikách</b>	Inicializácia systému výstrahy poklesu tlaku v pneumatikách.	<b>Zrušiť/Inicializácia</b>
	<b>Vzdialenosť pre výstrahu kolízie spredu<sup>*2</sup></b>	Slúži na zmenu vzdialenosti upozornenia brzdového systému zmiernenia zrážky (CMBS).	<b>Ďaleko/Normálny<sup>*1</sup>/Blízko</b>
	<b>Systém rozpoznávania dopravných značiek<sup>*2</sup></b>	Nastavenie zobrazenia malých ikon dopravných značiek.	<b>Malé ikony ZAP.<sup>*1</sup>/Malé ikony VYP.</b>
	<b>Nastavenie systému podpory riadenia<sup>*</sup></b> <b>Pípnutie systému ACC upozorňujúce na rozpoznané vozidlo vpredu<sup>*2</sup></b>	Systém pípnie, keď rozpozná vozidlo alebo keď vozidlo prekročí rozsah adaptívneho tempomatu <sup>*</sup> / adaptívneho tempomatu s funkciou sledovania vozidiel pri nízkych rýchlostiach <sup>*</sup> .	<b>Zap./Vyp.<sup>*1</sup></b>
	<b>Detekcia objektov v mŕtvom uhle<sup>*3</sup></b>	Zmena nastavenia detekcie objektov v mŕtvom uhle (BSI).	<b>Zvukové a vizuálne upozornenie<sup>*1</sup>/Len vizuálne upozornenie/Vypnuté</b>

\*1:Predvolené nastavenie

\*2:Modely so systémom CMBS

\*3:Modely so systémom detekcie objektov v mŕtvom uhle

Skupina nastavenia	Prispôsobiteľné funkcie	Opis	Nastavenia na výber
Vozidlo	<b>Pípnutie systému podpory riadenia vozidla v jazdnom pruhu<sup>*2</sup></b>	Systém pípne, keď sa pozastaví činnosť systému podpory riadenia vozidla v jazdnom pruhu (LKAS).	<b>Zap./Vyp.<sup>*1</sup></b>
	<b>Nastavenie systému predchádzania vybočeniu z vozovky<sup>*2</sup></b>	Slúži na zmenu nastavenia systému predchádzania vybočeniu z vozovky.	<b>Normálne<sup>*1</sup>/ Oneskorené/Len výstraha/Skoré</b>
	<b>Predikcia predbiehania pre systém ACC<sup>*2</sup></b>	Slúži na zapnutie a vypnutie funkcie predikcie predbiehania pre systém ACC.	<b>Zap.<sup>*1</sup>/Vyp.</b>
	<b>Systém dorovnávanie otáčok<sup>*3</sup></b>	Slúži na zapnutie a vypnutie funkcie Rev Match System (Systému dorovnávanie otáčok).	<b>Zap.<sup>*1</sup>/Vyp.</b>

\*1:Predvolené nastavenie

\*2:Modely so systémom CMBS

\*3:Modely s objemom motora 2,0l

Skupina nastavenia	Prispôsobiteľné funkcie	Opis	Nastavenia na výber	
Vozidlo	Nastavenie počítadla	<b>Výstražné hlásenie</b>	Zapnutie alebo vypnutie zobrazenia výstražnej správy.	<b>Zap.Vyp.*<sup>1</sup></b>
		<b>Nastavenie zobrazenia vonkajšej teploty</b>	Upravenie údajov o vonkajšej teplote o niekoľko stupňov.	<b>-3 °C ~ ±0 °C*<sup>1</sup> ~ +3 °C</b>
		<b>Interval vynulovania „denného počítadla A“</b>	Zmení nastavenie spôsobu vynulovania intervalu denného počítadla kilometrov A, priemernej spotreby paliva A, priemernej rýchlosti A a uplynutého času A.	<b>Po doplnení paliva/ Po vypnutí zapaľovania/ Manuálne vynulovanie*<sup>1</sup></b>
		<b>Interval vynulovania „denného počítadla B“</b>	Zmení nastavenie spôsobu vynulovania intervalu denného počítadla kilometrov B, priemernej spotreby paliva B, priemernej rýchlosti B a uplynutého času B.	<b>Po doplnení paliva/ Po vypnutí zapaľovania/ Manuálne vynulovanie*<sup>1</sup></b>
		<b>Ovládanie hlasitosti alarmu</b>	Slúži na zmenu hlasitosti alarmu, napríklad zvukovej signalizácie, výstrah, zvuku smerového signálu a podobne.	<b>Maximálna/ Stredná*<sup>1</sup>/Minimálna</b>
		<b>Podsvietenie indikátora preradenia*</b>	Umožňuje nastaviť, či má podsvietenie indikátora preradenia zablikať, keď sa otáčkomer priblíži k červenej oblasti. <input checked="" type="checkbox"/> <b>Podsvietenie indikátora preradenia*/Alarm indikátora preradenia*</b> Str. 160	<b>Zap.*<sup>1</sup>/Vyp.</b>
		<b>Alarm indikátora preradenia*</b>	Umožňuje nastaviť, či má zaznieť alarm, keď sa otáčkomer priblíži k červenej oblasti.	<b>Zap.*<sup>1</sup>/Vyp.</b>

\* 1:Predvolené nastavenie

\* Nie je k dispozícii u všetkých modelov



Skupina nastavenia	Prispôsobiteľné funkcie	Opis	Nastavenia na výber
Vozidlo	Nastavenie počítadla	<b>Podsvietenie indikátora spotreby paliva*</b>	Zapnutie alebo vypnutie funkcie merača prostredia. <b>Zap.*<sup>1</sup>/Vyp.</b>
		<b>Zobrazenie automatického vypnutia pri voľnobehu*</b>	Slúži na výber toho, či sa budú zobrazovať navigačné obrazovky systému automatického vypnutia pri voľnobehu. <b>Zap.*<sup>1</sup>/Vyp.</b>
		<b>Zobrazenie podrobných pokynov</b>	Slúži na výber toho, či sa budú počas navigovania na trase zobrazovať podrobné pokyny. <b>Zap.*<sup>1</sup>/Vyp.</b>
		<b>Upozornenia na novú správu*</b>	Slúži na výber toho, či sa na obrazovke zobrazí kontextové upozornenie, keď systém HFT prijme novú textovú/e-mailovú správu. <b>Zap.*<sup>1</sup>/Vyp.</b>
		<b>Jednotky rýchlosti/vzdialenosti*</b>	Výber jednotiek palubného počítača. <b>mph – míle*<sup>1</sup>/km/h – kilometre</b>
		<b>Otáčkomer</b>	Slúži na výber zobrazenia otáčkomeru v rozhraní s informáciami pre vodiča. <b>Zap.*<sup>1</sup>/Vyp.</b>
		<b>Zobrazenie zaradeného prevodového stupňa*</b>	Zapne a vypne funkciu zobrazenia zaradeného prevodového stupňa. <b>Zap.*<sup>1</sup>/Vyp.</b>

\*1:Predvolené nastavenie

Skupina nastavenia	Prispôsobiteľné funkcie	Opis	Nastavenia na výber	
Vozidlo	Nastavenie bezklúčového otvárania *	<b>Režim odomknutia dverí</b>	Zmení nastavenie toho, ktoré dvere sa odomknú, keď uchopíte ruku dverí vodiča.	<b>Len dvere vodiča<sup>*1</sup>/ Všetky dvere</b>
		<b>Hlasitosť pípania bezklúčového otvárania *</b>	Slúži na zmenu hlasitosti pípania, ktoré signalizuje zamykanie/odomykanie dverí.	<b>Vysoká<sup>*1</sup>/Nízka</b>
		<b>Bliknutie svetiel bezklúčového otvárania</b>	Spôsobí, že po odomknutí/zamknutí dverí niektoré exteriérové svetlá zablikajú.	<b>Zap.<sup>*1</sup>/Vyp.</b>
		<b>Pípanie bezklúčového otvárania *</b>	Slúži na nastavenie zvukovej signalizácie pri odomknutí/zamknutí dverí.	<b>Zap.<sup>*1</sup>/Vyp.</b>

\* 1: Predvolené nastavenie

Skupina nastavenia	Prispôsobiteľné funkcie	Opis	Nastavenia na výber	
Vozidlo	Nastavenie osvetlenia	<b>Čas stlmenia osvetlenia interiéru</b>	Slúži na zmenu dĺžky času, počas ktorého ostane interiérové svetlo svietiť po zatvorení dverí.	<b>60 sekúnd/ 30 sekúnd*<sup>1</sup>/ 15 sekúnd</b>
		<b>Časovač automatického vypnutia svetlometov</b>	Zmení dĺžku času, počas ktorého zostanú vonkajšie svetlá svietiť po zatvorení dverí vodiča.	<b>60 sekúnd/ 30 sekúnd/ 15 sekúnd*<sup>1</sup>/ 0 sekúnd</b>
		<b>Automatické zapnutie/ vypnutie svetiel*</b>	Slúži na zmenu načasovania rozsvietenia svetlometov.	<b>Maximálna/Vysoká/ Stredná*<sup>1</sup>/Nízka/ Minimálna</b>
		<b>Citlivosť osvetlenia prístrojov</b>	Slúži na zmenu citlivosti jasu prístrojového panela, keď je spínač svetlometov v polohe <b>AUTO</b> .	<b>Minimálna/Nízka/ Stredná*<sup>1</sup>/Vysoká/ Maximálna</b>
		<b>Integrácia svetlometov so stieračmi</b>	Slúži na automatické zapnutie svetlometov, keď sa niekoľkokrát v priebehu určitého počtu intervalov použijú stierače so spínačom svetlometov v polohe <b>AUTO</b> .	<b>Zap.*<sup>1</sup>/Vyp.</b>

\*1:Predvolené nastavenie

Skupina nastavenia	Prispôsobiteľné funkcie	Opis	Nastavenia na výber	
Vozidlo	Nastavenie dverí/okien	<b>Automaticke zamykanie dverí *</b>	Slúži na zmenu nastavenia kedy sa dvere automaticky uzamknú.	<b>V závislosti od rýchlosti vozidla<sup>*1</sup>/Vyp.</b>
		<b>Automaticke odomykanie dverí *</b>	Slúži na zmenu nastavenia kedy sa dvere automaticky odomknú.	<b>Dvere vodiča pri vypnutom zapalovaní<sup>**1</sup>/Všetky dvere pri vypnutom zapalovaní/Vyp.</b>
		<b>Režim odomknutia kľúčom a diaľkovým ovladačom</b>	Slúži na nastavenie toho, či sa po prvom stlačení diaľkového ovládača odomknú dvere vodiča alebo všetky dvere.	<b>Len dvere vodiča<sup>*1</sup>/Všetky dvere</b>
		<b>Oznamenie o bezkľúčovom uzamknutí</b>	UZAMKNUTIE/ODOMKNUTIE – bliknutie exteriérových svetiel.	<b>Zap.<sup>*1</sup>/Vyp.</b>
		<b>Časovač bezpečnostného opätovného uzamknutia</b>	Slúži na zmenu času na opätovné zamknutie dverí a nastavenie systému zabezpečenia po odomknutí vozidla bez otvorenia dverí.	<b>90 s/60 s/30 s<sup>*1</sup></b>
		<b>Uzamknutie pri odchode *</b>	Slúži na zmenu nastavení funkcie automatického uzamykania, keď odídete od vozidla.	<b>Zap.Vyp.<sup>*1</sup></b>
		<b>Funkcia automatického sklápania bočných zrkadiel *</b>	Slúži na zmenu spôsobu sklápania bočných zrkadiel.	<b>Automatické sklápanie s bezkľúčovým otváraním<sup>*1</sup>/Len manuálne</b>

\*1:Predvolené nastavenie

\* Nie je k dispozícii u všetkých modelov

Skupina nastavenia	Prispôsobiteľné funkcie	Opis	Nastavenia na výber
Vozidlo	<b>Informácie o údržbe</b>	Slúži na resetovanie zobrazenia informácií systému pripomenutia servisu*/informácií systému monitorovania oleja* po vykonaní servisnej údržby.	—
	<b>Predvolené nastavenia</b>	Zrušenie/resetovanie všetkých prispôsobených položiek v skupine nastavení <b>Vozidlo</b> na predvolené hodnoty.	<b>Áno/Nie</b>
Smartfón	<b>Apple CarPlay</b>	Slúži na nastavenie pripojenia služby Apple CarPlay.	—
	<b>Android Auto</b>	Slúži na nastavenie pripojenia služby Android Auto.	—
	<b>Predvolené nastavenia</b>	Zrušenie/obnovenie všetkých prispôsobených položiek v skupine nastavení <b>Smartfón</b> na výrobcom predvolené nastavenia.	<b>Áno/Nie</b>

## Obnovenie všetkých nastavení na predvolené hodnoty

Resetovanie všetkých ponúk a prispôsobených nastavení na výrobcom predvolené nastavenie.

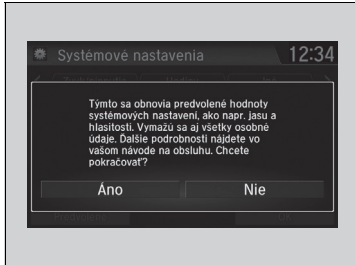

1. Stlačte tlačidlo .
2. Vyberte položku **Nastavenia**.
3. Vyberte položku **System**.
4. Vyberte kartu **Iné**.
5. Vyberte položku **Obnovenie dát z výrobného závodu**.
  - Na obrazovke sa zobrazí hlásenie s potvrdením.
6. Výberom položky **Áno** resetujete nastavenia.
7. Opätovným výberom položky **Áno** resetujete nastavenia.
  - Na obrazovke sa zobrazí hlásenie s potvrdením. Zvoľte položku **OK**.
  - Po výbere položky **OK** sa systém reštartuje.

### Obnovenie všetkých nastavení na predvolené hodnoty

Keď vozidlo prevádzkate na tretej strane, obnovte všetky pôvodné nastavenia od výrobcu a odstráňte všetky osobné údaje.

Ak vykonáte príkaz **Obnovenie dát z výrobného závodu**, predinštalované aplikácie sa obnovia na výrobcom predvolené nastavenia.

## Modely s audiosystémom s farebným displejom

Telefónny systém hands-free (HFT) umožňuje uskutočňovať a prijímať telefonické hovory pomocou audiosystému vozidla bez manipulácie s mobilným telefónom.

## Používanie systému HFT

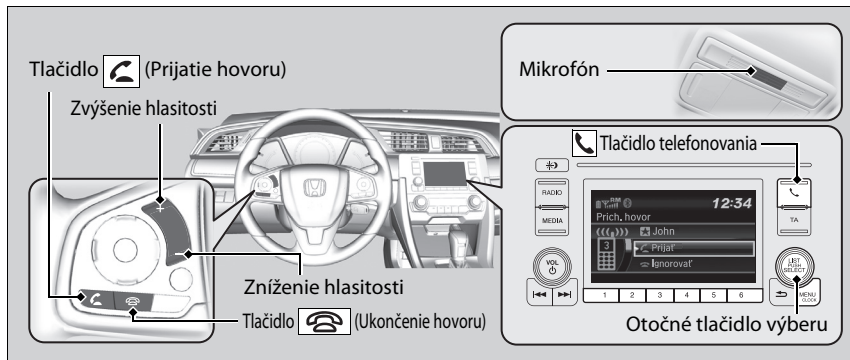

### Tlačidlá systému HFT



**Tlačidlo prijatia hovoru:** Stlačením prejdete priamo na obrazovku **Telefón** alebo prijmete prichádzajúci hovor.

**Tlačidlo ukončenia hovoru:** Stlačením ukončíte hovor alebo zrušíte príkaz.

**Tlačidlo telefonovania:** Stlačením prejdete priamo na obrazovku **Phone** (Telefón).

**Otočné tlačidlo výberu:** Pomocou tlačidla  vyberte na obrazovke požadovanú položku a stlačte tlačidlo .

### Telefónny systém hands-free

Telefón umiestnite tam, kde máte dobrý príjem signálu.

Na používanie systému HFT budete potrebovať mobilný telefón kompatibilný s rozhraním **Bluetooth**. Zoznam kompatibilných telefónov, postupov párovania a špeciálnych možností funkcií si vyžiadajte od jeho predajcu alebo miestneho predajcu vozidiel Honda.

Ak počas používania audiosystému prijmete hovor, po ukončení hovoru systém znovu obnoví svoju činnosť.

Je možné uložiť až 20 položiek rýchlej voľby. Ak v systéme nie je žiadna položka, rýchla voľba je vypnutá.

**Rýchla voľba** Str. 445

Uložiť môžete až 20 hovorov v histórii hovorov. Ak neexistuje žiadna položka histórie hovorov, história hovorov je vypnutá.

## Zobrazenie stavu systému HFT

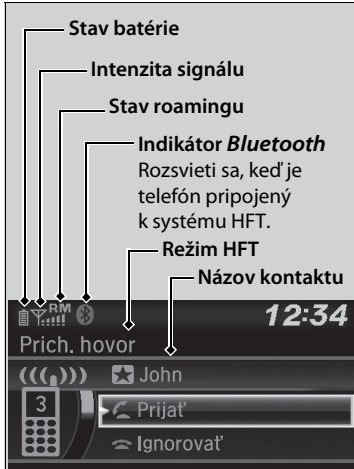

Obrazovka audiosystému/informačná obrazovka vás upozorní na prichádzajúci hovor.

## Obmedzenia manuálnej obsluhy

Keď sa vozidlo pohybuje, niektoré manuálne funkcie sú vypnuté alebo ich nemožno používať. Kým sa vozidlo nezastaví, nemôžete vybrať žiadnu možnosť, ktorá sa zobrazuje nasivo.

### ☒ Telefónny systém hands-free

Bezdrôtová technológia *Bluetooth*<sup>®</sup>  
Slovné označenie a logá *Bluetooth*<sup>®</sup> sú registrované ochranné známky spoločnosti Bluetooth SIG, Inc. a akékoľvek ich použitie spoločnosťou Honda Motor Co., Ltd. je v súlade s príslušnou licenciou. Ostatné ochranné známky a obchodné názvy patria ich príslušným vlastníkom.

#### Obmedzenia systému HFT

Prichádzajúci hovor do systému HFT preruší prehrávanie audiosystému. Po ukončení hovoru sa prehrávanie obnoví.

### ☒ Zobrazenie stavu systému HFT

Informácie zobrazené na obrazovke audiosystému/informačnej obrazovke sa líšia v závislosti od konkrétnych modelov telefónov.



## Ponuky systému HFT

Ak chcete používať systém HFT, spínač zapalovania musí byť v polohe PRÍSLUŠENSTVO **I** alebo ZAPNUTÉ **II**.

 alebo 

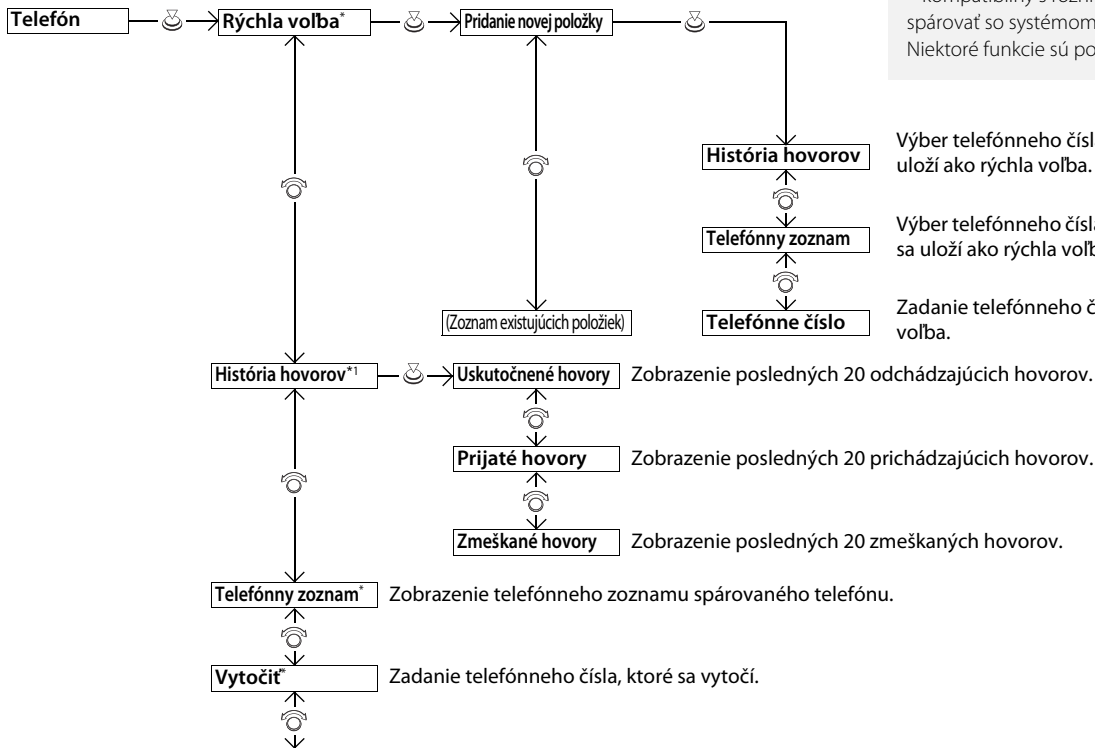

### ►► Ponuky systému HFT

Aby ste mohli používať systém HFT, váš mobilný telefón – kompatibilný s rozhraním *Bluetooth* – najprv musíte spárovať so systémom, keď je vozidlo zaparkované. Niektoré funkcie sú počas jazdy obmedzené.

Výber telefónneho čísla z histórie hovorov, ktoré sa uloží ako rýchla voľba.

Výber telefónneho čísla z telefónneho zoznamu, ktoré sa uloží ako rýchla voľba.

Zadanie telefónneho čísla, ktoré sa uloží ako rýchla voľba.

Zobrazenie posledných 20 odchádzajúcich hovorov.

Zobrazenie posledných 20 prichádzajúcich hovorov.

Zobrazenie posledných 20 zmeškaných hovorov.

Zobrazenie telefónneho zoznamu spárovaného telefónu.

Zadanie telefónneho čísla, ktoré sa vytočí.

\*1 : Zobrazí sa len vtedy, ak je k systému HFT pripojený telefón.

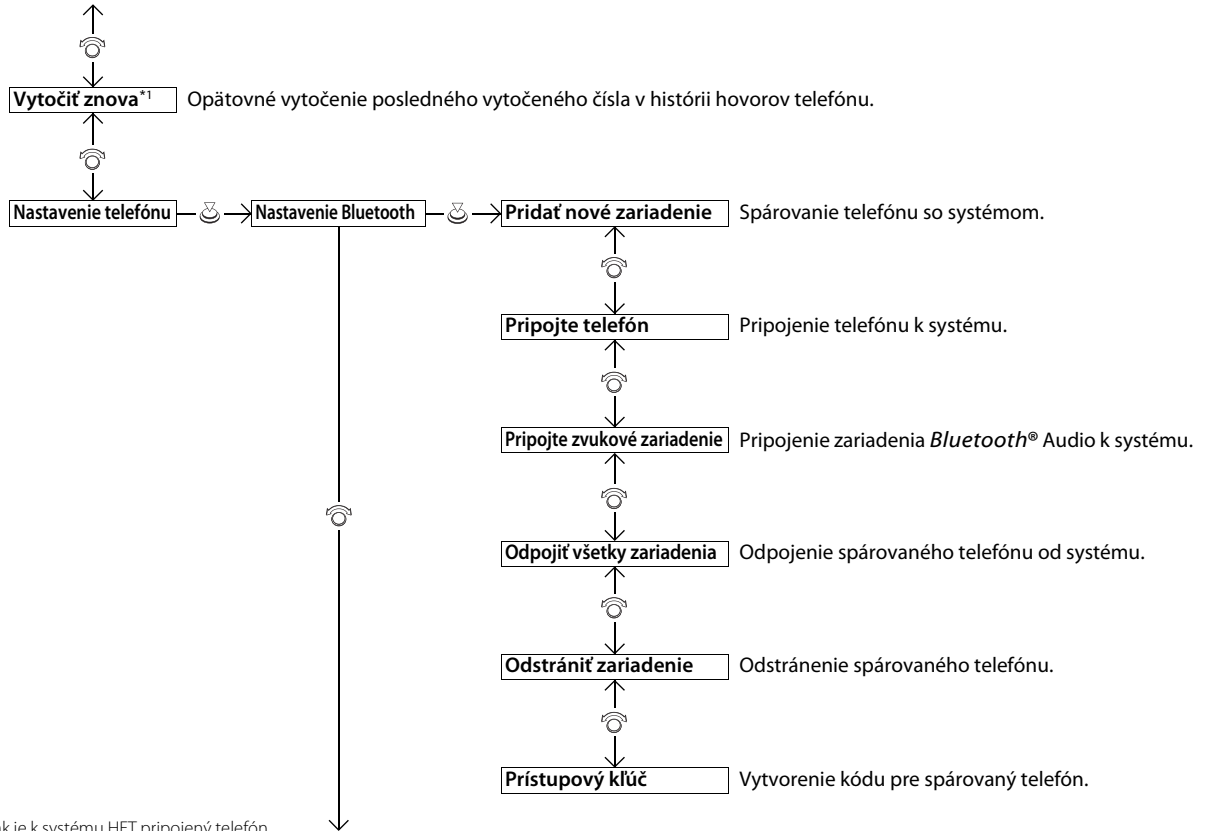

\*1: Zobrazí sa len vtedy, ak je k systému HFT pripojený telefón.

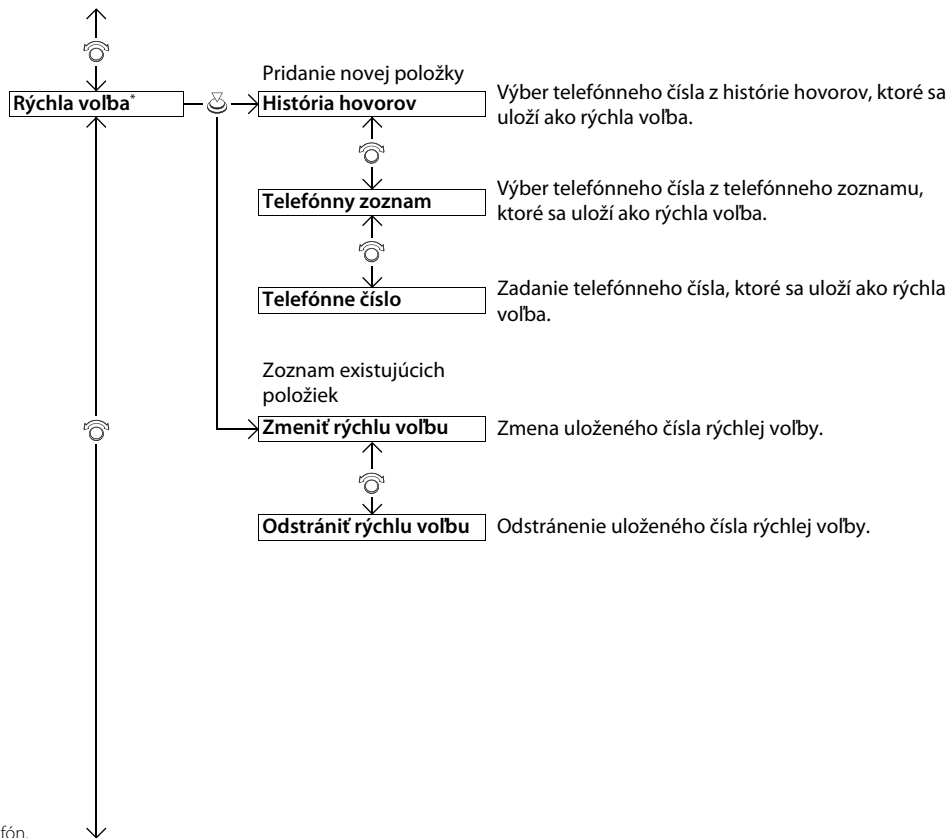

\*1 : Zobrazí sa len vtedy, ak je k systému HFT pripojený telefón.

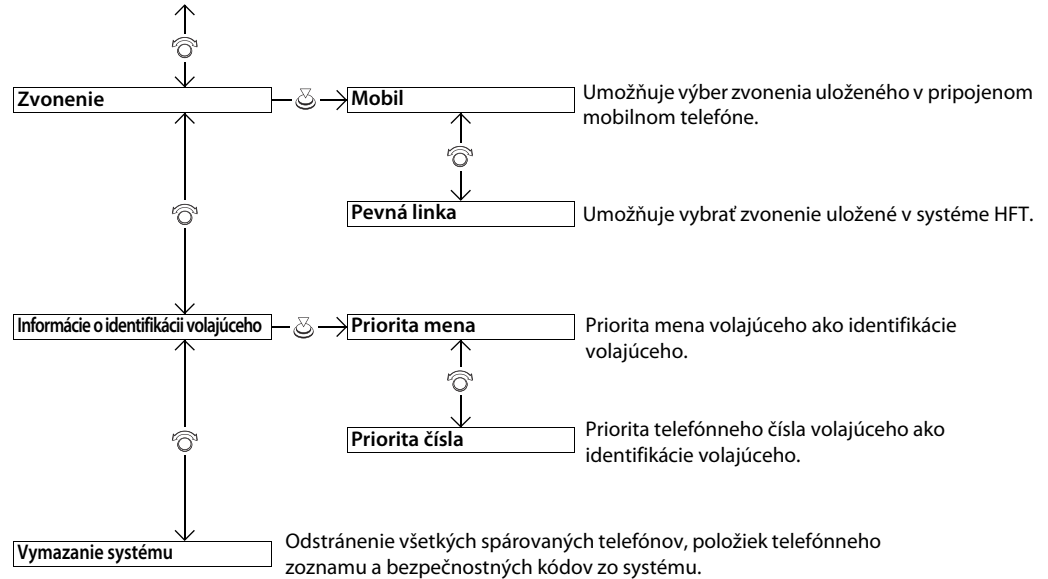

## Nastavenie telefónu



### ■ Párovanie mobilného telefónu (so systémom nie je spárovaný žiaden telefón)

1. Stlačte tlačidlo alebo .
2. Otočením prvku vyberte položku **Áno** a stlačte tlačidlo .
3. Skontrolujte, či je telefón v zistiteľnom režime alebo režime vyhľadávania, a stlačte tlačidlo .
  - Systém HFT začne automaticky vyhľadávať zariadenia **Bluetooth®**.
4. Keď sa telefón zobrazí na zozname, vyberte ho pomocou tlačidla .
  - Ak sa telefón nezobrazí, vyberte položku **Telefón sa nenašiel?** a vyhľadajte zariadenia **Bluetooth®** pomocou telefónu. V telefóne vyberte zariadenie **Honda HFT**.
5. Systém na obrazovke audiosystému/ informačnej obrazovke zobrazí párovací kód.
  - Potvrďte, či sa párovací kód na obrazovke a v telefóne zhodujú. Pri jednotlivých typoch telefónov existujú odlišnosti.
6. Ak je párovanie úspešné, na obrazovke sa zobrazí oznámenie.

### ►► Nastavenie telefónu

Skôr ako budete môcť uskutočňovať a prijímať hlasité hands-free hovory, musí byť váš telefón – kompatibilný s rozhraním **Bluetooth** – spárovaný so systémom HFT.

Tipy pre párovanie telefónu

- Váš telefón nemôžete párovať, keď je vozidlo v pohybe.
- Spárovať je možné až šesť telefónov.
- Keď je telefón spárovaný s HFT, jeho batéria sa môže rýchlejšie vybit.
- Ak telefón nie je pripravený na párovanie alebo ho systém nedokáže nájsť do troch minút, po uplynutí časového limitu sa systém vráti do nečinného stavu.

Po spárovaní telefónu sa telefón zobrazí na obrazovke spolu s jednou alebo dvomi ikonami na pravej strane.







Význam týchto ikon:

: Telefón možno používať so systémom HFT.

: Telefón je kompatibilný s funkciou **Bluetooth®** Audio.

## ■ Párovanie mobilného telefónu (keď sa v systéme už nachádza spárovaný telefón)



1. Stlačte tlačidlo  alebo .
  - Ak sa zobrazí výzva na pripojenie telefónu, vyberte možnosť **Nie** a pokračujte krokom 2.
2. Otočením prvku  vyberte položku **Nastavenie telefónu** a stlačte tlačidlo .
3. Otočením prvku  vyberte položku **Nastavenie Bluetooth** a stlačte tlačidlo .
4. Otočením prvku  vyberte položku **Pridať nové zariadenie** a stlačte tlačidlo .
  - Na displeji sa zobrazí zoznam zariadení.



5. Skontrolujte, či je telefón v zistiteľnom režime alebo režime vyhľadávania, a stlačte tlačidlo



► Systém HFT začne automaticky vyhľadávať zariadenia *Bluetooth*<sup>®</sup>.

6. Keď sa telefón zobrazí na zozname, vyberte ho pomocou tlačidla



► Ak sa telefón nezobrazí, vyberte položku

**Telefón sa nenašiel?** a vyhľadajte zariadenia *Bluetooth*<sup>®</sup> pomocou telefónu. V telefóne vyberte zariadenie **Honda HFT**.

7. Systém na obrazovke audiosystému/ informačnej obrazovke zobrazí párovací kód.

► Potvrďte, či sa párovací kód na obrazovke a v telefóne zhodujú.

Pri jednotlivých typoch telefónov existujú odlišnosti.



### ■ Ak chcete zmeniť aktuálne spárovaný telefón

1. Stlačte tlačidlo alebo .
2. Otočením prvku vyberte položku **Nastavenie telefónu** a stlačte tlačidlo .
3. Otočením prvku vyberte položku **Nastavenie Bluetooth** a stlačte tlačidlo .
4. Otočením prvku vyberte položku **Pripojiť telefón** a stlačte tlačidlo .
  - Obrazovka sa prepne na zoznam zariadení.
5. Otočením ovládača vyberte požadované zariadenie a potom stlačte ovládač .
  - Systém HFT odpojí pripojený telefón a začne hľadať iný spárovaný telefón.



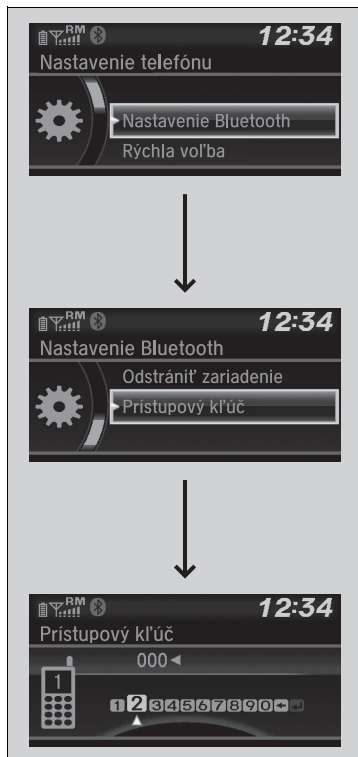

### ■ Zmena nastavenia kódu párovania

1. Stlačte tlačidlo alebo .
2. Otočením prvku vyberte položku **Nastavenie telefónu** a stlačte tlačidlo .
3. Otočením prvku vyberte položku **Nastavenie Bluetooth** a stlačte tlačidlo .
4. Otočením prvku vyberte položku **Prístupový kľúč** a stlačte tlačidlo .
5. Zadajte nový párovací kód a stlačte .



### ■ Odstránenie spárovaného telefónu

1. Stlačte tlačidlo alebo .
2. Otočením prvku vyberte položku **Nastavenie telefónu** a stlačte tlačidlo .
3. Otočením prvku vyberte položku **Nastavenie Bluetooth** a stlačte tlačidlo .
4. Otočením prvku vyberte položku **Odstrániť zariadenie** a stlačte tlačidlo .
  - Obrazovka sa prepne na zoznam zariadení.
5. Otočením prvku vyberte telefón, ktorý chcete odstrániť, a stlačte tlačidlo .
6. Na obrazovke sa zobrazí hlásenie s potvrdením. Otočením prvku vyberte položku **Áno** a stlačte tlačidlo .

## Zvonenie

Nastavenie vyzváňacieho tónu možno zmeniť.



1. Stlačte tlačidlo alebo .
2. Otočením prvku vyberte položku **Nastavenie telefónu** a stlačte tlačidlo .
3. Otočením ovládača vyberte položku **Zvonenie** a potom stlačte ovládač .
4. Otočením prvku vyberte položku **Pevný** alebo **Mobilný telefón** a stlačte tlačidlo .

## Zvonenie

**Pevný:** Z reproduktorov znie pevný vyzváňací tón.  
**Mobilný telefón:** V závislosti od značky a modelu mobilného telefónu, zaznie vyzváňací tón uložený v telefóne (ak je telefón pripojený).

## Informácie o identifikácii volajúceho

Môžete vybrať, ktorá informácia o identifikácii volajúceho sa zobrazí pri prichádzajúcom hovore.



1. Stlačte tlačidlo alebo .
2. Otočením prvku vyberte položku **Nastavenie telefónu** a stlačte tlačidlo .
3. Otočením prvku vyberte položku **Info o ID volajúceho** a stlačte tlačidlo .
4. Otočením prvku vyberte požadovaný režim a stlačte tlačidlo .

## Informácie o identifikácii volajúceho

**Priorita mena:** Zobrazí sa meno volajúceho, ak je uložené v telefónnom zozname.  
**Priorita čísla:** Zobrazí sa telefónne číslo volajúceho.

## ■ Vymazanie systému

Všetky párovacie kódy, spárované telefóny, všetky rýchle voľby, údaje histórie hovorov a importované údaje telefónneho zoznamu sa odstraňujú.

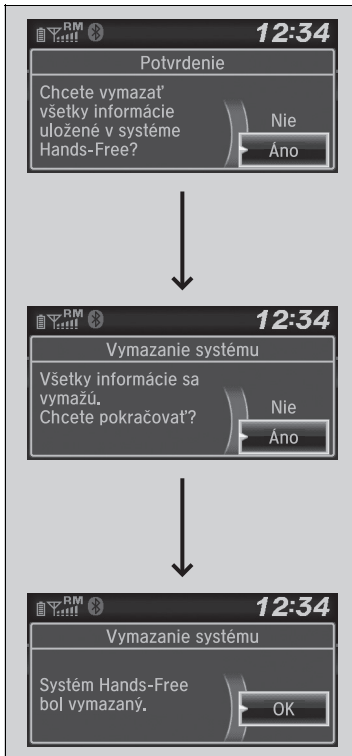

1. Stlačte tlačidlo alebo .
2. Otočením prvku vyberte položku **Nastavenie telefónu** a stlačte tlačidlo .
3. Otočením prvku vyberte položku **Vymazanie systému** a stlačte tlačidlo .
4. Otočením prvku vyberte položku **Áno** a stlačte tlačidlo .
5. Na obrazovke sa zobrazí hlásenie s potvrdením. Otočením prvku vyberte položku **Áno** a stlačte tlačidlo .
6. Na obrazovke sa zobrazí oznámenie. Stlačte tlačidlo .

## Automatické importovanie telefónneho zoznamu a histórie hovorov z mobilného telefónu

Po spárovaní telefónu sa obsah jeho telefónneho zoznamu a histórie hovorov automaticky importuje do systému HFT.

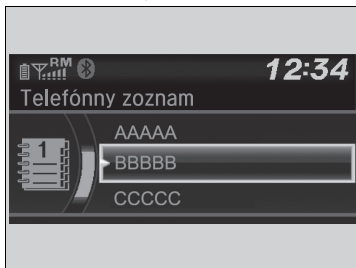

## Automatické importovanie telefónneho zoznamu a histórie hovorov z mobilného telefónu

Keď vyberiete osobu v telefónnom zozname mobilného telefónu, môžete vidieť maximálne tri ikony kategórií. Tieto ikony označujú, aký typ telefónnych čísel je uložený pre daný kontakt.



Ak sú ku kontaktu priradené štyri alebo viac telefónnych čísel, namiesto ikon kategórií sa zobrazí ikona ...

Pri niektorých telefónoch nemusí byť možné importovať ikony kategórií do systému HFT.

Telefónny zoznam sa aktualizuje pri každom pripojení. História hovorov sa aktualizuje pri každom pripojení alebo po každom hovore.

## Rýchla voľba

Pre každý telefón možno uložiť maximálne 20 čísel rýchlych volieb.

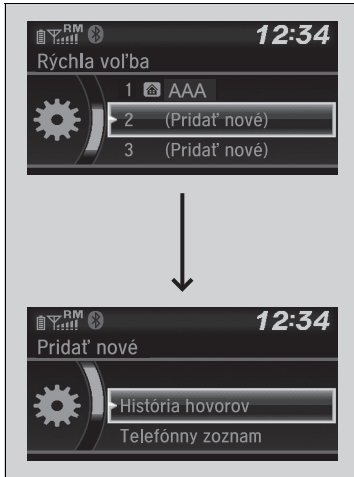

Uloženie čísla rýchlej voľby:

1. Stlačte tlačidlo alebo .
2. Otočením prvku vyberte položku **Rýchla voľba** a stlačte tlačidlo .
3. Otočením prvku vyberte položku **Pridať nové** a stlačte tlačidlo .
4. Pomocou tlačidla vyberte umiestnenie, z ktorého chcete vybrať telefónne číslo, a stlačte tlačidlo .

Zo zoznamu **História hovorov**:

- Výber čísla z histórie hovorov.

V ponuke **Telefónny zoznam**:

- Výber čísla z importovaného telefónneho zoznamu pripojeného mobilného telefónu.

Z položky **Telefónne číslo**:

- Manuálne zadanie čísla.

## Rýchla voľba

Počas hovoru môžete pomocou tlačidiel predvoľby zvuku uložiť číslo rýchlej voľby:

1. Počas hovoru stlačte a podržte požadované tlačidlo predvoľby zvuku.
2. Informácie o kontakte aktívneho hovoru sa uložia do príslušnej rýchlej voľby.

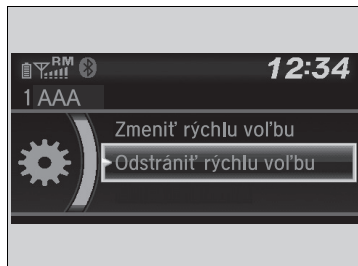

### ■ Úprava rýchlej voľby

1. Stlačte tlačidlo alebo .
2. Otočením prvku vyberte položku **Nastavenie telefónu** a stlačte tlačidlo .
3. Otočením prvku vyberte položku **Rýchla voľba** a stlačte tlačidlo .
4. Vyberte existujúcu položku rýchlej voľby.
5. Otočením prvku vyberte položku **Zmeniť rýchlu voľbu** a stlačte tlačidlo .
6. Vyberte nové číslo rýchlej voľby a stlačte .

### ■ Odstránenie čísla rýchlej voľby

1. Stlačte tlačidlo alebo .
  2. Otočením prvku vyberte položku **Nastavenie telefónu** a stlačte tlačidlo .
  3. Otočením prvku vyberte položku **Rýchla voľba** a stlačte tlačidlo .
  4. Vyberte existujúcu položku rýchlej voľby.
  5. Otočením prvku vyberte položku **Odstrániť rýchlu voľbu** a stlačte tlačidlo .
- Na obrazovke sa zobrazí hlásenie s potvrdením. Otočením prvku vyberte položku **Áno** a stlačte tlačidlo .

## ■ Uskutočnenie volania

Hovory môžete uskutočňovať zadaním telefónneho čísla, pomocou telefónneho zoznamu, histórie hovorov, čísel rýchlej voľby alebo funkcie vytočenia posledného čísla.

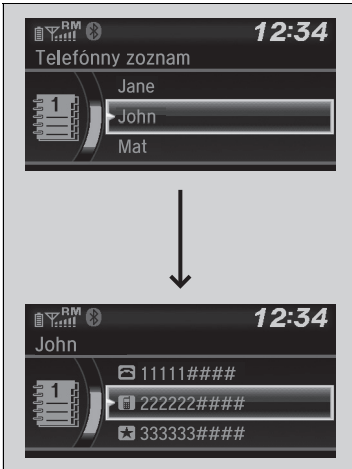
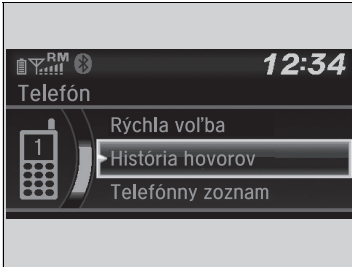

### ■ Uskutočnenie hovoru pomocou importovaného telefónneho zoznamu

Po spárovaní telefónu sa obsah jeho telefónneho zoznamu automaticky importuje do systému HFT.

1. Stlačte tlačidlo alebo .
  2. Otočením prvku vyberte položku **Telefónny zoznam** a stlačte tlačidlo .
  3. Položky telefónneho zoznamu sa uložia v abecednom poradí. Otočením prvku vyberte požadované písmeno abecedy a stlačte tlačidlo .
  4. Otočením prvku vyberte požadované meno a stlačte tlačidlo .
  5. Otočením prvku vyberte požadované číslo a stlačte tlačidlo .
- Vytáčanie sa spustí automaticky.

### ► Uskutočnenie volania

Po spojení hovoru môžete počuť hlas druhej osoby cez reproduktory audiosystému.





### ■ Uskutočnenie hovoru pomocou telefónneho čísla

1. Stlačte tlačidlo alebo .
  2. Otočením prvku vyberte položku **Vytáčať** a stlačte tlačidlo .
  3. Otočením prvku vyberte požadované číslo a stlačte tlačidlo .
  4. Otočením prvku vyberte možnosť a stlačte tlačidlo .
- Vytáčanie sa spustí automaticky.

### ■ Uskutočnenie hovoru pomocou funkcie vytočenia posledného čísla

1. Stlačte tlačidlo alebo .
  2. Otočením prvku vyberte položku **Zopakovať** a stlačte tlačidlo .
- Vytáčanie sa spustí automaticky.

### ■ Uskutočnenie hovoru pomocou histórie hovorov

História hovorov je rozdelená na položky **Uskutočnené hovory**, **Prijaté hovory** a **Zmeškané hovory**.

1. Stlačte tlačidlo alebo .
  2. Otočením prvku vyberte možnosť **História hovorov** a stlačte tlačidlo .
  3. Otočením prvku vyberte možnosť **Volané čísla**, **Prijaté hovory** alebo **Zmeškané hovory** a stlačte tlačidlo .
  4. Otočením prvku vyberte požadované číslo a stlačte tlačidlo .
- Vytáčanie sa spustí automaticky.

### ►► Uskutočnenie hovoru pomocou funkcie vytočenia posledného čísla

Stlačením a podržaním tlačidla znova vytočíte naposledy volané číslo z histórie hovorov telefónu.

### ►► Uskutočnenie hovoru pomocou histórie hovorov

História hovorov sa zobrazí len vtedy, keď sa telefón pripojí k systému HFT, a zobrazí sa v nej posledných 20 vytočených, prijatých alebo zmeškaných hovorov.

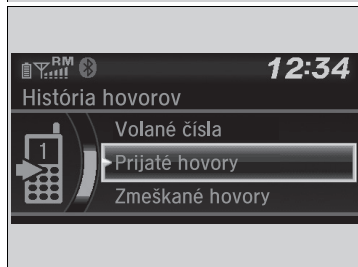



### ■ Uskutočnenie hovoru pomocou položky rýchlej voľby

1. Stlačte tlačidlo alebo .
2. Otočením prvku vyberte položku **Rýchla voľba** a stlačte tlačidlo .
3. Otočením prvku vyberte požadované číslo a stlačte tlačidlo .
  - Vytáčanie sa spustí automaticky.

### ▣ Uskutočnenie hovoru pomocou položky rýchlej voľby

Na obrazovke **Telefón** môžete vybrať prvých šesť rýchlych volieb priamo pomocou príslušného tlačidla predvoľby zvuku (1 – 6).

Ak chcete zobraziť zoznam rýchlych volieb iného spárovaného telefónu, vyberte položku **Iné**.

### ■ Prijatie hovoru

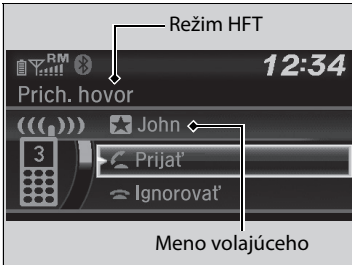

Pri prichádzajúcom hovore zaznie zvuk upozornenia a zobrazí sa obrazovka **Prichádzajúci hovor**.

Stlačením tlačidla prijmete hovor.

Pomocou tlačidla odmietnete alebo ukončíte hovor.

### ▣ Prijatie hovoru

Čakajúci hovor

Stlačením tlačidla podržíte aktuálny hovor a prijmete prichádzajúci hovor.

Opätovným stlačením tlačidla obnovíte aktuálny hovor.

Ak nechcete prijať prichádzajúci hovor, vyberte položku **Ignorovať**.

Ak chcete ukončiť aktuálny hovor, stlačte tlačidlo .

Namiesto použitia tlačidiel a môžete vybrať ikony na obrazovke audiosystému/informačnej obrazovke. Otočením ovládača vyberte príslušnú ikonu a stlačte .

## Možnosti počas hovoru

Počas hovoru sú k dispozícii nasledujúce možnosti.



**Prepnúť hovor:** Podrží sa aktuálny hovor a prijme prichádzajúci hovor.

**Stlmiť:** Stlmenie vášho hlasu.

**Presmerovať hovor:** Presmerovanie hovoru zo systému HFT do telefónu.

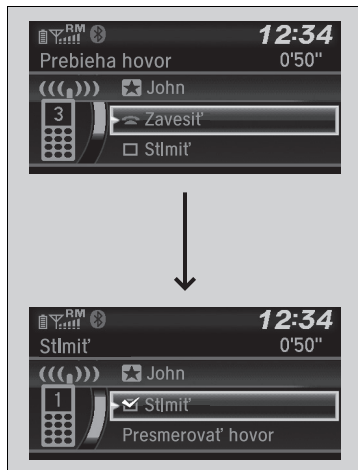
**Tóny vytáčania:** Odosielanie čísel počas hovoru. Je to užitočné, keď voláte telefónne systémy riadené pomocou ponuky.



1. Ak chcete zobrazit dostupné možnosti, stlačte tlačidlo .
2. Otočením prvku  vyberte príslušnú možnosť a stlačte tlačidlo .
  - Toto políčko je začiarknuté, keď je vybratá funkcia **Stlmiť**. Ak chcete funkciu vypnúť, znova vyberte položku **Stlmiť**.

## Možnosti počas hovoru

**Tóny vytáčania:** Dostupné na niektorých telefónoch.

## Modely s audiosystémom s displejom

Telefónny systém hands-free (HFT) umožňuje uskutočňovať a prijímať telefónne hovory pomocou audiosystému vozidla bez manipulácie s mobilným telefónom.

## Používanie systému HFT

### Tlačidlá systému HFT

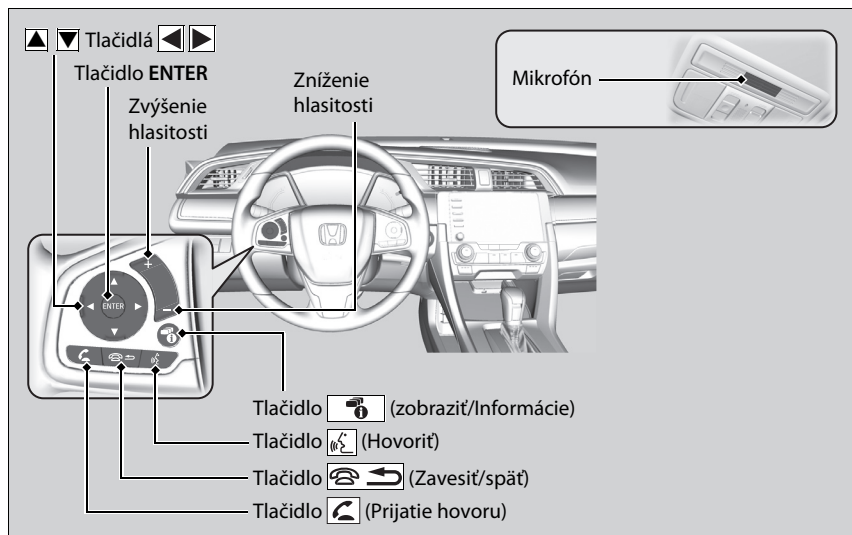

### ☒ Telefónny systém hands-free

Telefón umiestnite tam, kde máte dobrý príjem signálu.

Na používanie systému HFT budete potrebovať mobilný telefón kompatibilný s rozhraním **Bluetooth**. Zoznam kompatibilných telefónov, postupov párovania a špeciálnych možností funkcií si vyžiadajte od jeho predajcu alebo miestneho predajcu vozidiel Honda.

Ak chcete systém používať, položka **Zap./vyp. Bluetooth** musí byť nastavená na možnosť **Zapnuté**. Ak existuje aktívne pripojenie k službe Apple CarPlay, systém HFT nie je k dispozícii.

☒ **Ako prispôbiť funkcie** Str. 396

Tipy na ovládanie hlasom

- Prieduchy nasmerujte smerom od stropu a zatvorte okná, pretože ich hluk by mohol rušiť fungovanie mikrofónu.
- Stlačte a uvoľnite tlačidlo , keď chcete uskutočniť hovor na uložené číslo pomocou hlasovej značky. Počkajte na pípnutie a potom hovorte jasne a prirodzene.
- Ak mikrofón okrem vášho hlasu zachytí aj iné hlasy, môže dôjsť k nesprávnemu vyhodnoteniu daného príkazu.

Možno zobraziť až päť položiek rýchlej voľby z celkových 20, ktoré možno zadať.



☒ **Rýchla voľba** Str. 465

Z celkovej počtu 20 položiek predchádzajúcich hovorov, ktoré je možné zadať, sa dá zobraziť maximálne päť. Ak neexistuje žiadna položka histórie hovorov, história hovorov je vypnutá.



 **Tlačidlo prijatia hovoru:** Stlačením prejdete priamo na ponuku telefónu v rozhraní s informáciami pre vodiča alebo prijmete prichádzajúci hovor.

**Tlačidlo**  (**Zavesiť/späť**): Stlačením ukončíte hovor, prejdete na predchádzajúci povol alebo zrušíte povol.

**Tlačidlo**  (**Hovorit**): Stlačím získate prístup k hlasovému portálu.

  : Stlačením vyberiete položku zobrazenú v ponuke telefónu v rozhraní s informáciami pre vodiča.

**Tlačidlo ENTER:** Stlačením zatelefonujete na číslo uvedené vo vybranej položke v ponuke telefónu v rozhraní s informáciami pre vodiča.

**Tlačidlo**  (**Zobraziť/Informácie**): Vyberte položku  a stlačením tlačidla **ENTER** zobrazte položku **Rýchla voľba**, **História hovorov** alebo **Telefónny zoznam** v ponuke telefónu v rozhraní s informáciami pre vodiča.

Ak chcete prejsť na obrazovku **Menu telefónu**:

1. Stlačením tlačidla  prepnete zobrazenie na obrazovku telefónu.
2. Stlačte ikonu **MENU**.

#### Telefónny systém hands-free

Bezdrôtová technológia *Bluetooth*<sup>®</sup>  
Slovné označenie a logá *Bluetooth*<sup>®</sup> sú registrované ochranné známky spoločnosti Bluetooth SIG, Inc. a akékoľvek ich použitie spoločnosťou Honda Motor Co., Ltd. je v súlade s príslušnou licenciou. Ostatné ochranné známky a obchodné názvy patria ich príslušným vlastníkom.

Obmedzenia systému HFT

Prichádzajúci hovor do systému HFT preruší prehrávanie audiosystému. Po ukončení hovoru sa prehrávanie obnoví.

## Zobrazenie stavu systému HFT

Obrazovka audiosystému/informačná obrazovka vás upozorní na prichádzajúci hovor.

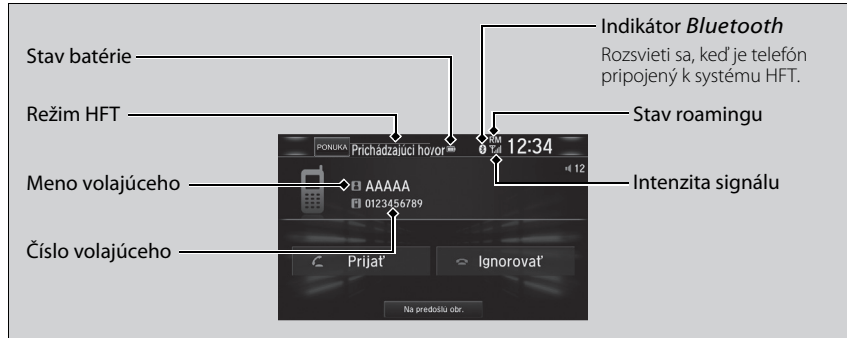

## Obmedzenia manuálnej obsluhy

Keď sa vozidlo pohybuje, niektoré manuálne funkcie sú vypnuté alebo ich nemožno používať. Kým sa vozidlo nezastaví, nemôžete vybrať žiadnu možnosť, ktorá sa zobrazuje nasivo.

Keď je vozidlo v pohybe, pomocou hlasových príkazov možno volať len vopred uložené položky rýchlej voľby s hlasovou značkou, mená z telefónneho zoznamu alebo čísla.

📞 **Rýchla voľba** Str. 465

## Zobrazenie stavu systému HFT

Informácie zobrazené na obrazovke audiosystému/informačnej obrazovke sa líšia v závislosti od konkrétnych modelov telefónov.

## Ponuky systému HFT

Ak chcete používať systém HFT, spínač zapalovania musí byť v polohe PRÍSLUŠENSTVO  alebo ZAPNUTÉ \*1.

### ■ Obrazovka Nastavenia telefónu



1. Stlačte tlačidlo .
2. Vyberte položku **Nastavenia**.
3. Vyberte položku **Telefón**.

### ►► Ponuky systému HFT

Aby ste mohli používať systém HFT, váš mobilný telefón – kompatibilný s rozhraním *Bluetooth* – najprv musíte spárovať so systémom, keď je vozidlo zaparkované.

Niektoré funkcie sú počas jazdy obmedzené.

Funkcie

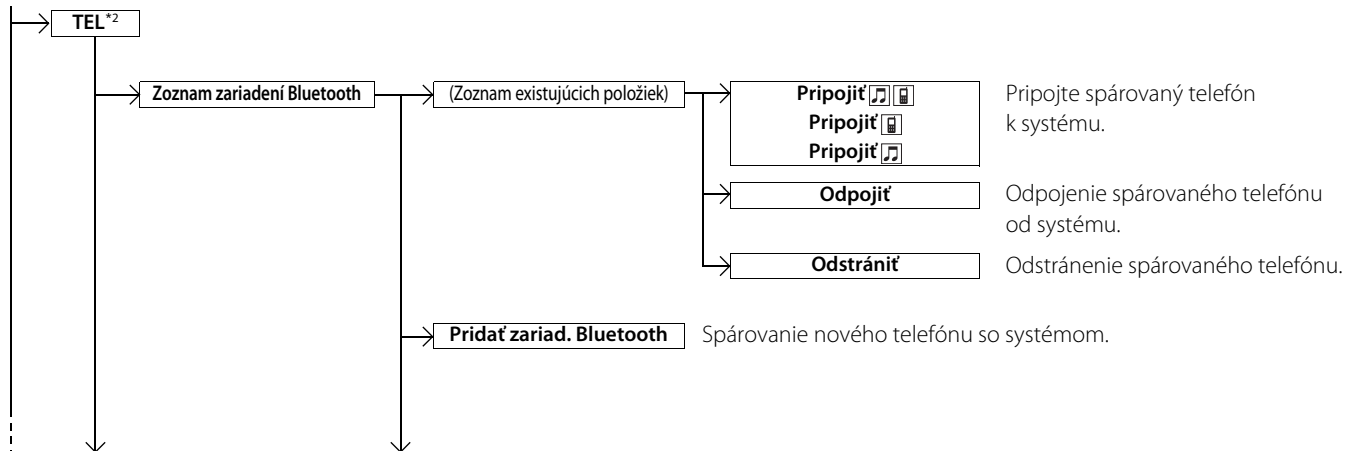

\*1: Modely vybavené systémom bezkľúčového otvárania majú namiesto spínača zapalovania tlačidlo **ENGINE START/STOP**.

\*2: Karta **TEL** sa zobrazuje v závislosti od modelov.

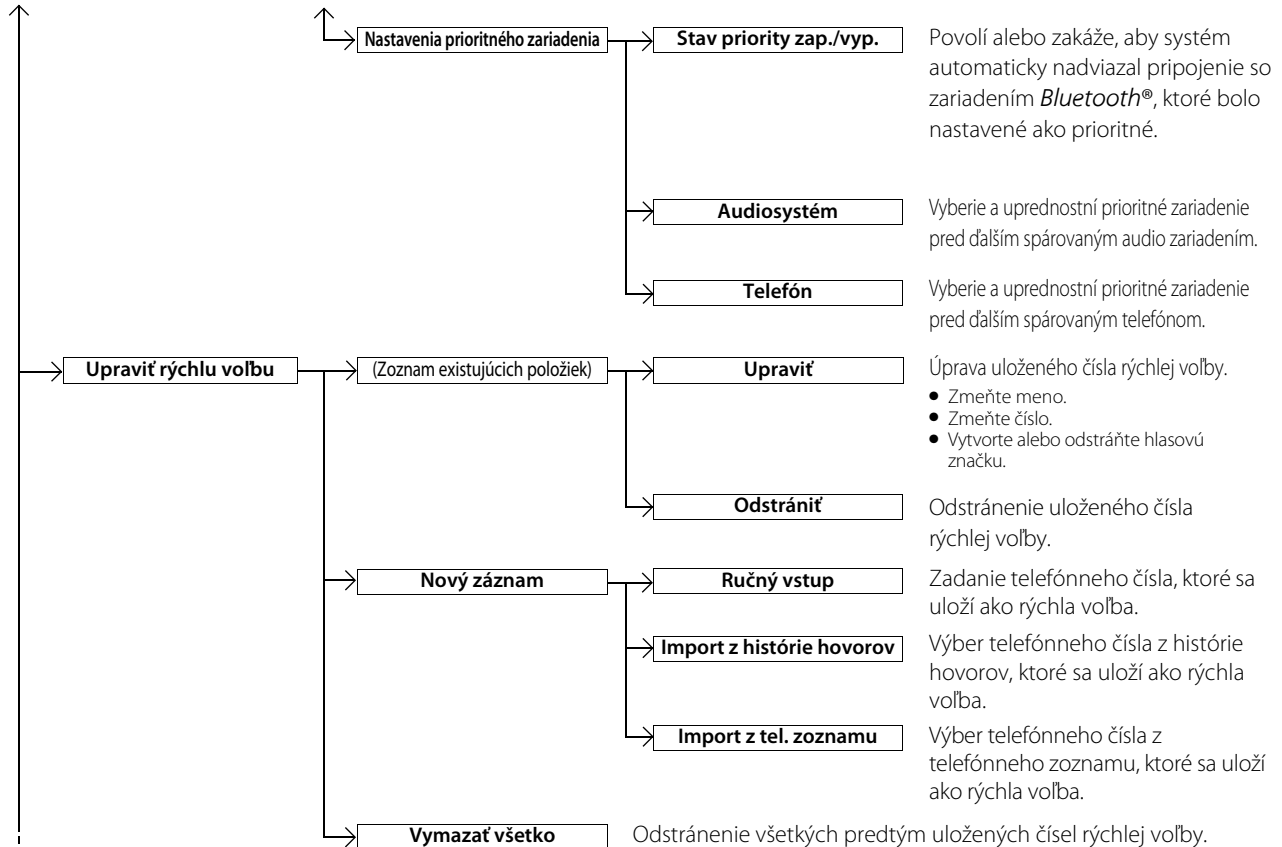



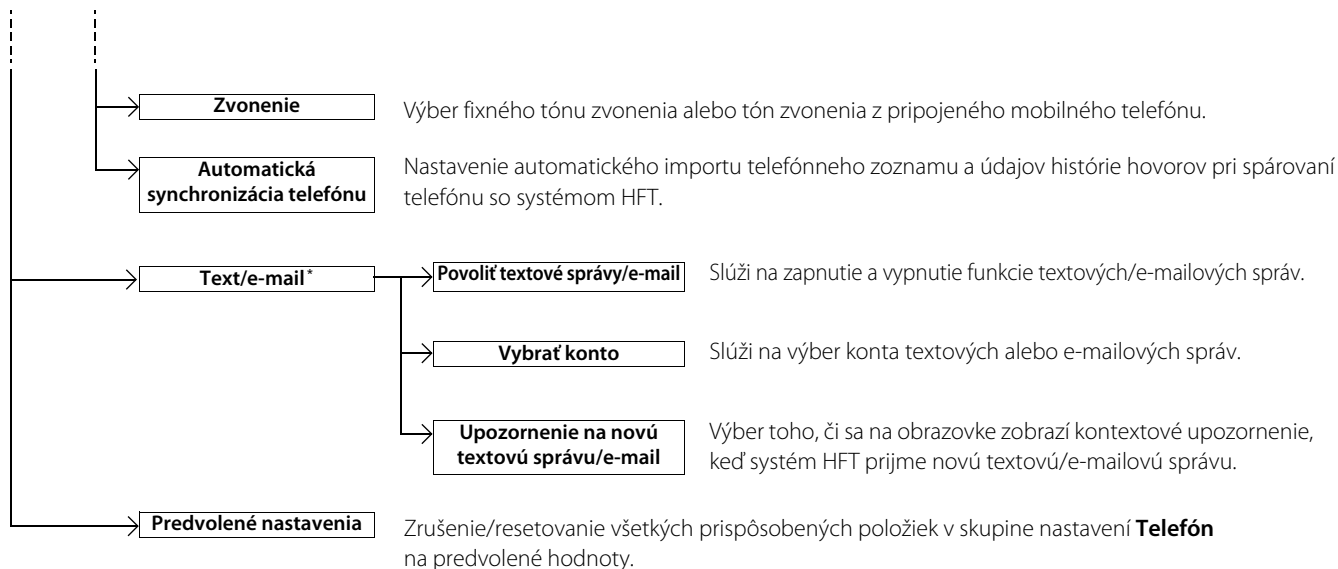

## ■ Obrazovka Menu telefónu

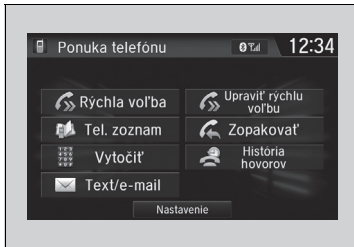

1. Stlačte tlačidlo .
2. Stlačte ikonu **MENU**.

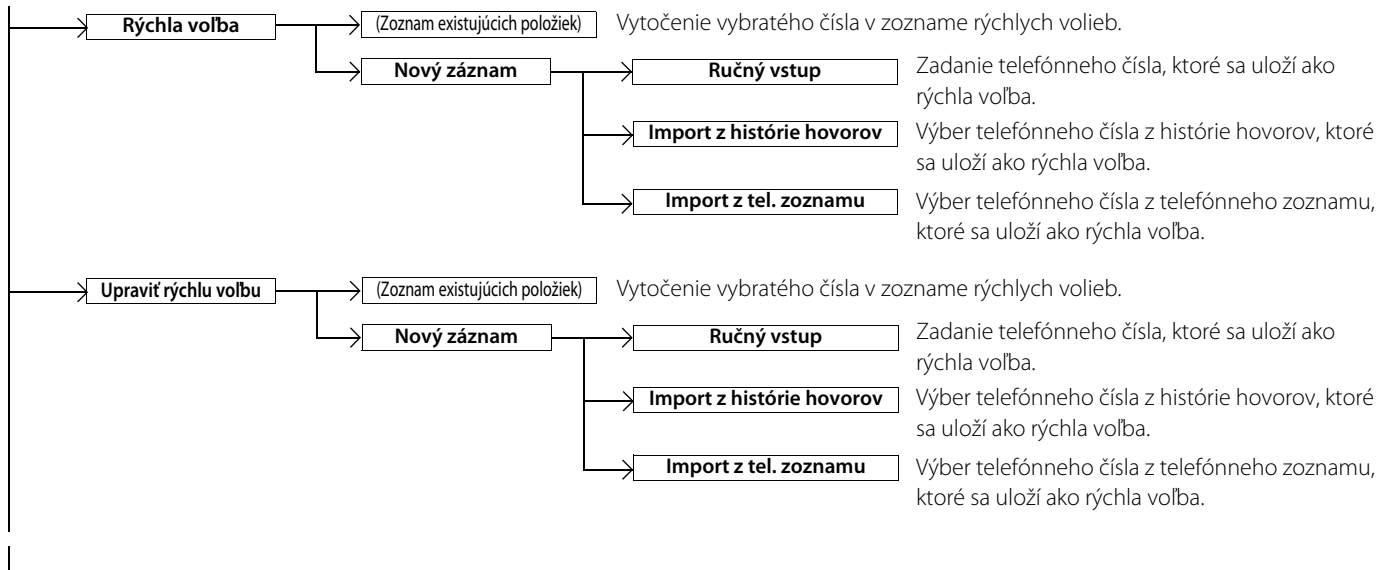

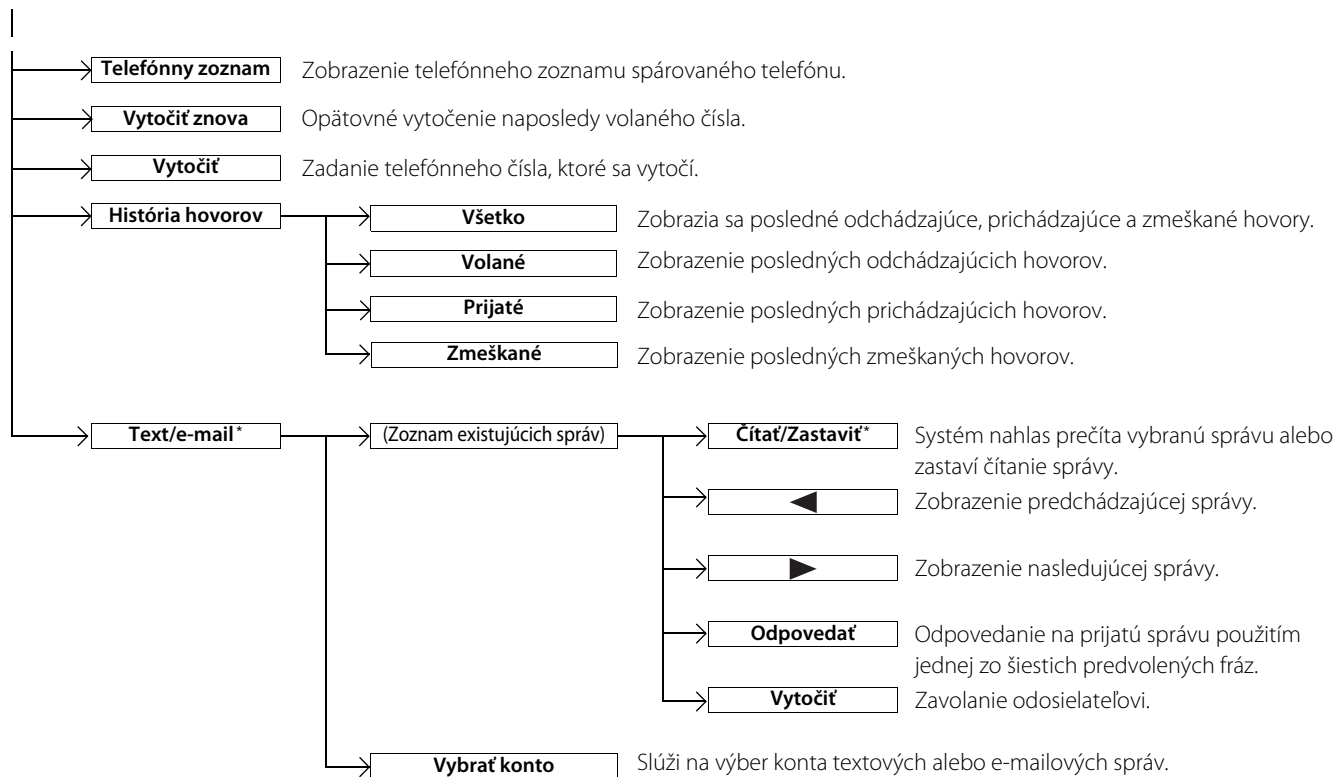

## Nastavenie telefónu



### ■ Párovanie mobilného telefónu (keď sa v systéme nenachádza žiaden spárovaný telefón)

1. Vyberte položku **Telefón**.
2. Zvoľte položku **Áno**.
3. Skontrolujte, či je telefón v režime vyhľadávania alebo v zistiteľnom režime.
4. V telefóne vyberte zariadenie **Honda HFT**.
  - Ak chcete spárovať telefón z tohto audiosystému, vyberte položku **Zariad. Honda HFT sa nenašlo** a **Pokračovať**. Keď sa váš telefón zobrazí v zozname, vyberte ho.
  - Ak sa telefón neobjaví, môžete vybrať položku **Obnoviť** a znova ho vyhľadať.
5. Systém na obrazovke audiosystému/ informačnej obrazovke zobrazí párovací kód.
  - Potvrďte, či sa párovací kód na obrazovke a v telefóne zhodujú.
  - Pri jednotlivých typoch telefónov existujú odlišnosti.
6. Ak je párovanie úspešné, na obrazovke sa zobrazí oznámenie.
  - Súčasne môžete nastaviť prioritu zariadenia **Bluetooth®**. Vyberte položku **Áno** a potom vyberte zariadenie, ktoré chcete nastaviť ako prioritné.

### ☒ Nastavenie telefónu

Ak chcete uskutočňovať a prijímať hovory prostredníctvom telefónneho systému hands-free, telefón kompatibilný s rozhraním **Bluetooth** musíte spárovať so systémom.

Typy pre párovanie telefónu

- Váš telefón nemôžete párovať, keď je vozidlo v pohybe.
- Spárovať je možné až šesť telefónov.
- Keď je telefón spárovaný so systémom, jeho batéria sa môže rýchlejšie vybiť.
- Ak telefón nie je pripravený na párovanie alebo ho systém nedokáže nájsť do troch minút, po uplynutí časového limitu sa systém vráti do nečinného stavu.

Po spárovaní telefónu sa telefón zobrazí na obrazovke spolu s jednou alebo dvomi ikonami na pravej strane.

Význam týchto ikon:

- Telefón možno používať so systémom HFT.
- Telefón je kompatibilný s funkciou **Bluetooth®** Audio.

Ak existuje aktívne pripojenie k službe Apple CarPlay, párovanie ďalších zariadení kompatibilných s rozhraním **Bluetooth** nie je dostupné a možnosť **Pridanie zariadenia Bluetooth** sa bude na obrazovke **Zoznam zariadení Bluetooth** zobrazovať sivou farbou.



### ■ Ak chcete zmeniť aktuálne spárovaný telefón

1. Prejdite na obrazovku **Nastavenia telefónu**.  
 ► **Obrazovka Nastavenia telefónu** Str. 454
2. Vyberte položku **Zoznam zariadení Bluetooth**.
3. Zvoľte telefón, ktorý chcete pripojiť.  
 ► Systém HFT odpojí pripojený telefón a začne hľadať iný spárovaný telefón.
4. Vyberte položku **Pripojiť** , **Pripojiť** alebo **Pripojiť** .

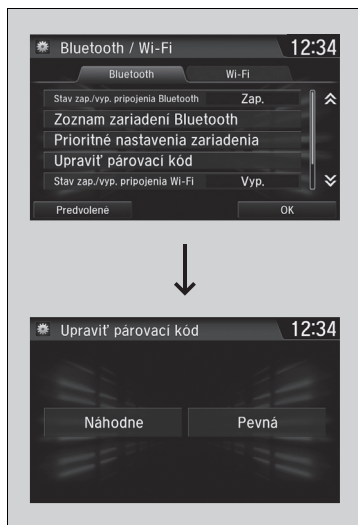

### ■ Zmena nastavenia kódu párovania

1. Stlačte tlačidlo .
2. Vyberte položku **Nastavenia**.
3. Vyberte položku **Bluetooth / Wi-Fi**.
4. Vyberte kartu **Bluetooth**.
5. Vyberte položku **Upraviť párovací kód**
6. Vyberte položku **Náhodne** alebo **Pevná**.

### ►► Ak chcete zmeniť aktuálne spárovaný telefón

Ak sa pri pokuse o prepnutie na iný telefón nenájdu alebo nespárujú žiadne iné telefóny, systém HFT vám oznámi, že bol opäť pripojený pôvodný telefón.

Ak chcete spárovať iné telefóny, vyberte položku **Pridať zariadenia Bluetooth** na obrazovke **Zoznam zariadení Bluetooth**.

Ak chcete zmeniť nastavenie pripojenia prioritného zariadenia *Bluetooth*®, vyberte položku **Nastavenia prioritného zariadenia Bluetooth** na obrazovke **Zoznam zariadení Bluetooth**.

### ►► Zmena nastavenia kódu párovania

Predvolený kód párovania je **0000** a tento kód bude platiť dovtedy, kým toto nastavenie nezmeníte. Ak chcete vytvoriť vlastný kód, vyberte položku **Pevná** a zadajte nový kód.

Ak chcete pri každom párovaní telefónu vygenerovať náhodný kód párovania, vyberte položku **Náhodne**.



## ■ Odstránenie spárovaného telefónu

1. Prejdite na obrazovku **Nastavenia telefónu**.  
► **Obrazovka Nastavenia telefónu** Str. 454
2. Vyberte položku **Zoznam zariadení Bluetooth**.
3. Vyberte telefón, ktorý chcete odstrániť.
4. Zvoľte položku **Odstrániť**.
5. Na obrazovke sa zobrazí hlásenie s potvrdením. Zvoľte položku **Áno**.

## Nastavenie možností textových/e-mailových správ \*

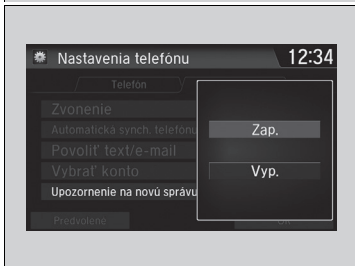
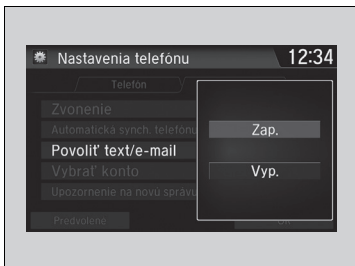

### ■ Zapnutie alebo vypnutie funkcie textových/e-mailových správ

1. Prejdite na obrazovku **Nastavenia telefónu**.  
 ► **Obrazovka Nastavenia telefónu** Str. 454
2. Vyberte kartu **Text/E-mail** a potom možnosť **Povolit text/e-mail**.  
 ► Na obrazovke sa zobrazí kontextová ponuka.
3. Zvoľte položku **Zap.** alebo **Vyp.**

### ■ Zapnutie alebo vypnutie oznámenia o textovej/e-mailovej správe.

1. Prejdite na obrazovku **Nastavenia telefónu**.  
 ► **Obrazovka Nastavenia telefónu** Str. 454
2. Vyberte kartu **Text/E-mail** a potom možnosť **Upozornenie na novú text. spr./e-mail**.  
 ► Na obrazovke sa zobrazí kontextová ponuka.
3. Zvoľte položku **Zap.** alebo **Vyp.**

### ►► Nastavenie možností textových/e-mailových správ \*

Ak chcete používať funkciu textových/e-mailových správ, môže byť potrebné nastaviť váš telefón.

Niektoré funkcie textových/e-mailových správ nemusia byť na niektorých mobilných telefónoch k dispozícii.

### ►► Zapnutie alebo vypnutie oznámenia o textovej/e-mailovej správe.

**Zapnuté:** Pri každom prijatí novej správy sa zobrazí kontextové oznámenie.

**Vypnuté:** Prijatá správa sa uloží do systému bez oznámenia.

## Zvonenie

Nastavenie vyzváňacieho tónu možno zmeniť.

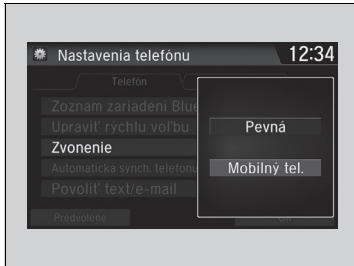

1. Prejdite na obrazovku **Nastavenia telefónu**.  
 ➔ **Obrazovka Nastavenia telefónu** Str. 454
2. Vyberte položku **Tón zvonenia**.
3. Vyberte položku **Pevná** alebo **Mobilný tel.**

### » Zvonenie

**Pevná:** Z reproduktorov znie pevný vyzváňací tón.

**Mobilný telefón:** V závislosti od značky a modelu mobilného telefónu, zaznie vyzváňací tón uložený v telefóne (ak je telefón pripojený).



## Automatické importovanie telefónneho zoznamu a histórie hovorov z mobilného telefónu

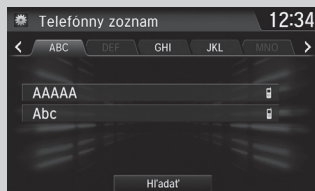

### Keď je položka **Automatická synchr. telefónu** nastavená na možnosť **Zapnuté**:

Po spárovaní telefónu sa obsah jeho telefónneho zoznamu a histórie hovorov automaticky importuje do systému.

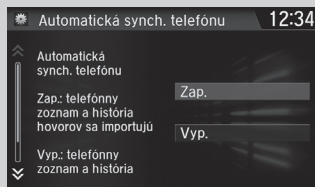
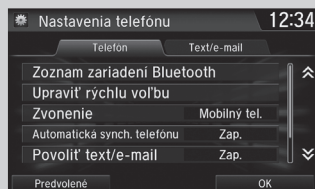

### Zmena nastavenia **Automatická synchr. telefónu**

1. Prejdite na obrazovku **Nastavenia telefónu**.  
► **Obrazovka Nastavenia telefónu** Str. 454
2. Vyberte položku **Automatická synchr. telefónu**.

3. Zvoľte položku **Zap.** alebo **Vyp.**

### Automatické importovanie telefónneho zoznamu a histórie hovorov z mobilného telefónu

Keď vyberiete meno z telefónneho zoznamu mobilného telefónu, môžete vidieť maximálne tri ikony kategórií. Tieto ikony označujú, aký typ telefónnych čísel je uložený pre daný kontakt.

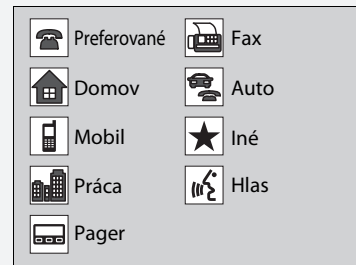

Pri niektorých telefónoch nemusí byť možné importovať ikony kategórií do systému.

Telefónny zoznam sa aktualizuje pri každom pripojení. História hovorov sa aktualizuje pri každom pripojení alebo po každom hovore.

## Rýchla voľba

Pre každý telefón možno uložiť maximálne 20 čísel rýchlych volieb.



Uloženie čísla rýchlej voľby:

1. Prejdite na obrazovku **Menu telefónu**.

► **Obrazovka Menu telefónu** Str. 457

2. Vyberte položku **Rýchla voľba**.

3. Zvoľte položku **Nová položka**.

Z položky **Import z histórie hovorov**:

► Výber čísla z histórie hovorov.

Z položky **Ručný vstup**:

► Manuálne zadanie čísla.

Z položky **Import z tel. zoznamu**:

► Výber čísla z importovaného telefónneho zoznamu pripojeného mobilného telefónu.

4. Keď je rýchla voľba úspešne uložená, systém vás požiada o vytvorenie hlasovej značky pre uložené číslo. Vyberte možnosť **Áno** alebo **Nie**.

5. Vyberte položku **Nahrať** alebo použite tlačidlo

a dokončite hlasovú značku podľa

pokynov.

## Rýchla voľba

Ak je uložená hlasová značka, stlačte tlačidlo a zavolajte na číslo pomocou hlasovej značky. Povedzte názov hlasovej značky.

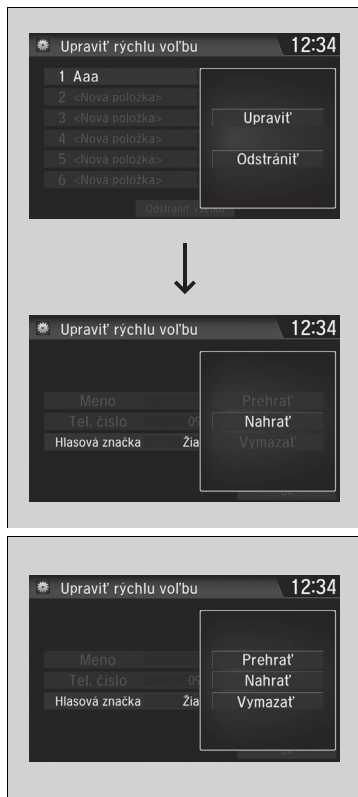

### ■ Pridanie hlasovej značky k uloženému číslu rýchlej voľby

1. Prejdite na obrazovku **Nastavenia telefónu**.  
 ► **Obrazovka Nastavenia telefónu** Str. 454
2. Vyberte položku **Upraviť rýchlu voľbu**.
3. Vyberte existujúcu položku rýchlej voľby.  
 ► Z kontextovej ponuky vyberte položku **Upraviť**.
4. Zvoľte položku **Hlasová značka**.  
 ► Z kontextovej ponuky vyberte položku **Nahrať**.
5. Vyberte položku **Nahrať** alebo použite tlačidlo  a dokončíte hlasovú značku podľa pokynov.

### ■ Odstránenie hlasovej značky

1. Prejdite na obrazovku **Nastavenia telefónu**.  
 ► **Obrazovka Nastavenia telefónu** Str. 454
2. Vyberte položku **Upraviť rýchlu voľbu**.
3. Vyberte existujúcu položku rýchlej voľby.  
 ► Z kontextovej ponuky vyberte položku **Upraviť**.
4. Zvoľte položku **Hlasová značka**.  
 ► Z kontextovej ponuky vyberte položku **Vymazať**.
5. Na obrazovke sa zobrazí hlásenie s potvrdením. Zvoľte položku **Áno**.

### ►► Rýchla voľba

Nepoužívajte duplicitné hlasové značky. Ako hlasovú značku nepoužívajte príkaz „domov“. Systém ľahšie rozozná dlhšie mená. Použite napríklad príkaz „Ján Novák“ namiesto príkazu „Ján“.

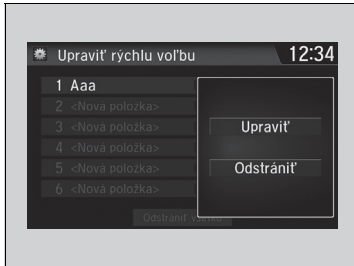

### ■ Úprava rýchlej voľby

1. Prejdite na obrazovku **Nastavenia telefónu**.  
➤ **Obrazovka Nastavenia telefónu** Str. 454
2. Vyberte položku **Upraviť rýchlu voľbu**.
3. Vyberte existujúcu položku rýchlej voľby.  
► Z kontextovej ponuky vyberte položku **Upraviť**.
4. Vyberte požadované nastavenie.

### ■ Odstránenie rýchlej voľby

1. Prejdite na obrazovku **Nastavenia telefónu**.  
➤ **Obrazovka Nastavenia telefónu** Str. 454
2. Vyberte položku **Upraviť rýchlu voľbu**.
3. Vyberte existujúcu položku rýchlej voľby.  
► Z kontextovej ponuky vyberte položku **Odstrániť**.
4. Na obrazovke sa zobrazí hlásenie s potvrdením. Zvoľte položku **Áno**.

## Fonetická modifikácia telefónneho zoznamu \*

Pridajte k menu telefónneho kontaktu novú hlasovú značku, aby dokázal telefónny systém hands-free jednoduchšie rozpoznávať hlasové príkazy.

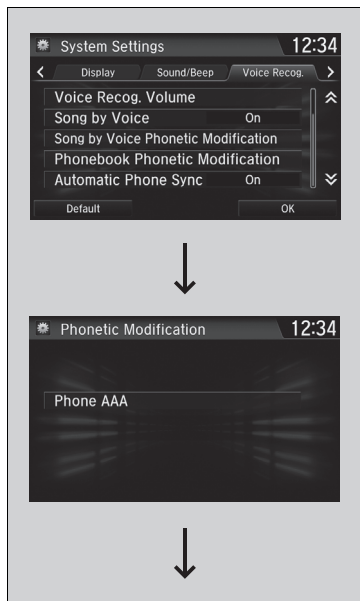

### ■ Pridanie novej hlasovej značky

1. Stlačte tlačidlo .
2. Vyberte položku **Nastavenia**.
3. Vyberte položku **Systém**.
4. Vyberte kartu **Hlas**.
5. Vyberte položku **Phonebook Phonetic Modification** (Fonetická modifikácia tel. zoznamu).
6. Vyberte telefón, ku ktorému chcete pridať fonetickú modifikáciu.

## ☒ Fonetická modifikácia telefónneho zoznamu \*

Uložiť môžete až 20 položiek fonetickej modifikácie.



7. Zvoľte položku **New Voice Tag** (Nová hlasová značka).
8. Vyberte meno kontaktu, ku ktorému chcete značku pridať.
  - Na obrazovke sa zobrazí kontextová ponuka.
9. Vyberte položku **Modify** (Upraviť).
10. Pomocou tlačidla **Record** (Nahráť) alebo  postupujte podľa pokynov na dokončenie hlasovej značky.
11. Na obrazovke sa zobrazí hlásenie s potvrdením. Potom vyberte položku **OK**.

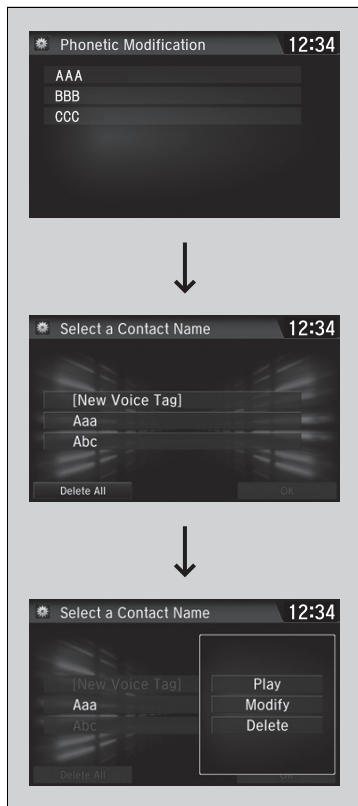

## ■ Úprava hlasovej značky

1. Stlačte tlačidlo .
2. Vyberte položku **Nastavenia**.
3. Vyberte položku **System**.
4. Vyberte kartu **Hlas**.
5. Vyberte položku **Phonebook Phonetic Modification** (Fonetická modifikácia tel. zoznamu).
6. Vyberte telefón, pre ktorý chcete upraviť fonetickú modifikáciu.
7. Vyberte meno kontaktu, ktoré chcete upraviť.
  - Na obrazovke sa zobrazí kontextová ponuka.
8. Vyberte položku **Modify** (Upraviť).
9. Pomocou tlačidla **Record** (Nahráť) alebo  postupujte podľa pokynov na dokončenie hlasovej značky.
10. Na obrazovke sa zobrazí hlásenie s potvrdením. Potom vyberte položku **OK**.

## ► Fonetická modifikácia telefónneho zoznamu \*

Mená kontaktov môžete upravovať a odstraňovať iba pre aktuálne pripojený telefón.

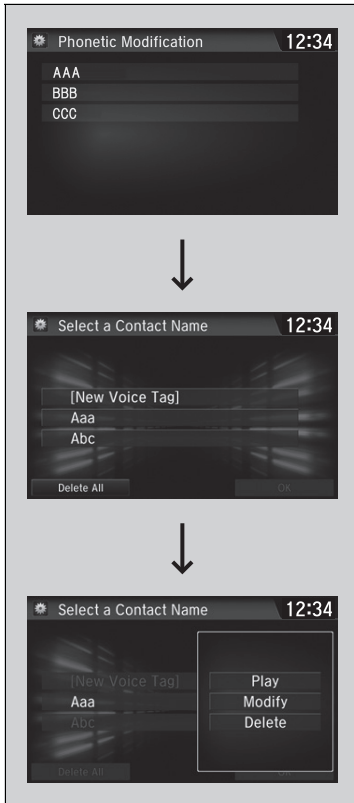

## ■ Odstránenie upravenej hlasovej značky

1. Stlačte tlačidlo .
2. Vyberte položku **Nastavenia**.
3. Vyberte položku **System**.
4. Vyberte kartu **Hlas**.
5. Vyberte položku **Phonebook Phonetic Modification** (Fonetická modifikácia tel. zoznamu).
6. Vyberte telefón, pre ktorý chcete odstrániť fonetickú modifikáciu.
7. Vyberte meno kontaktu, ktoré chcete odstrániť.
  - Na obrazovke sa zobrazí kontextová ponuka.
8. Zvoľte položku **Delete (Odstrániť)**.
  - Zvolené meno kontaktu bolo vybraté.
9. Zvoľte položku **OK**.



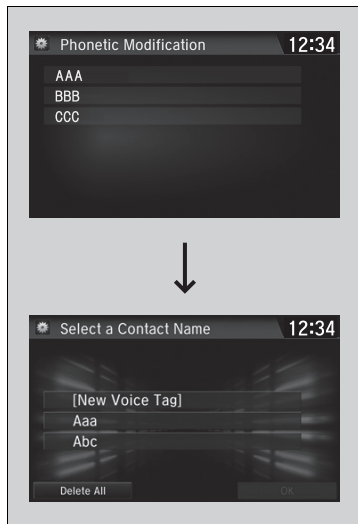

### ■ Odstránenie všetkých upravených hlasových značiek

1. Stlačte tlačidlo .
2. Vyberte položku **Nastavenia**.
3. Vyberte položku **System**.
4. Vyberte kartu **Hlas**.
5. Vyberte položku **Phonebook Phonetic Modification** (Fonetická modifikácia tel. zoznamu).
6. Vyberte telefón, pre ktorý chcete odstrániť fonetickú modifikáciu.
  - Zobrazí sa zoznam mien kontaktov.
7. Vyberte položku **Delete All** (Odstrániť všetko).
8. Na obrazovke sa zobrazí hlásenie s potvrdením. Potom vyberte položku **Yes** (Áno).

### ■ Uskutočnenie volania

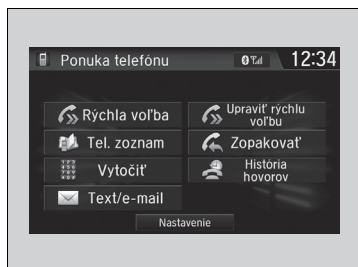

Hovory môžete uskutočňovať zadáním telefónneho čísla, pomocou telefónneho zoznamu, histórie hovorov, čísel rýchlej voľby alebo funkcie vytočenia posledného čísla.

### ►► Uskutočnenie volania

Položky rýchlej voľby s priradenou hlasovou značkou môžete vytočiť pomocou hlasového povelu z väčšiny obrazoviek.

Stlačte tlačidlo  a vyslovte hlasovú značku.

Po spojení hovoru môžete počuť hlas druhej osoby cez reproduktory audiosystému.

Keď je aktívne pripojenie k službe Apple CarPlay, telefonické hovory je možné uskutočňovať len prostredníctvom služby Apple CarPlay.



## ■ Uskutočnenie hovoru pomocou importovaného telefónneho zoznamu

1. Prejdite na obrazovku **Menu telefónu**.  
 ► **Obrazovka Menu telefónu** Str. 457
2. Vyberte položku **Telefónny zoznam**.
3. Zvoľte meno.
  - Môžete vyhľadávať aj podľa písmen. Vyberte položku **Hľadať**.
  - Použite klávesnicu na dotykovej obrazovke na zadanie mena. Ak existuje viacero čísel, vyberte číslo.
4. Zvoľte číslo.
  - Vytáčanie sa spustí automaticky.

## ■ Uskutočnenie hovoru pomocou telefónneho čísla

1. Prejdite na obrazovku **Menu telefónu**.  
 ► **Obrazovka Menu telefónu** Str. 457
2. Vyberte položku **Vytocit**.
3. Zvoľte číslo.
  - Na zadávanie čísel použite klávesnicu na dotykovej obrazovke.
4. Vyberte ikonu .
  - Vytáčanie sa spustí automaticky.

## ►► Uskutočnenie hovoru pomocou importovaného telefónneho zoznamu

Pomocou hlasových príkazov môžete volať na uložené číslo rýchlej voľby označené hlasom.

► **Rýchla voľba** Str. 465

## ►► Uskutočnenie hovoru pomocou telefónneho čísla

Pomocou hlasových príkazov môžete volať na uložené číslo rýchlej voľby označené hlasom.

► **Rýchla voľba** Str. 465

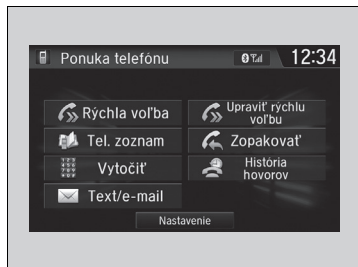

### ■ Uskutočnenie hovoru pomocou funkcie vytočenia posledného čísla

1. Prejdite na obrazovku **Menu telefónu**.  
 ➤ **Obrazovka Menu telefónu** Str. 457
2. Vyberte položku **Zopakovať**.  
 ► Vytáčanie sa spustí automaticky.

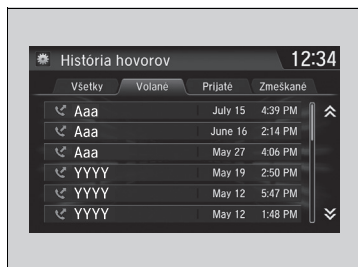

### ■ Uskutočnenie hovoru pomocou histórie hovorov

História hovorov sa ukladá pre **Všetky, Volané, Prijaté** aj **Zmeškané** hovory.

1. Prejdite na obrazovku **Menu telefónu**.  
 ➤ **Obrazovka Menu telefónu** Str. 457
2. Vyberte položku **História hovorov**.
3. Vyberte položku **Všetky, Volané, Prijaté** alebo **Zmeškané**.
4. Zvoľte číslo.  
 ► Vytáčanie sa spustí automaticky.

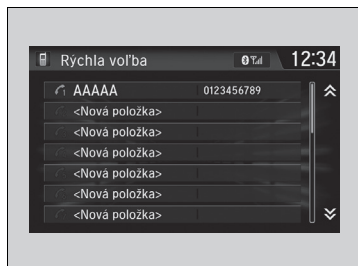

### ■ Uskutočnenie hovoru pomocou položky rýchlej voľby

1. Prejdite na obrazovku **Menu telefónu**.  
 ➤ **Obrazovka Menu telefónu** Str. 457
2. Vyberte položku **Rýchla voľba**.
3. Zvoľte číslo.  
 ► Vytáčanie sa spustí automaticky.

#### ►► Uskutočnenie hovoru pomocou histórie hovorov

V histórii hovorov sa zobrazuje posledných 20 všetkých, volaných, prijatých alebo zmeškaných hovorov. (Zobrazí sa len vtedy, ak je k systému pripojený telefón.)

#### ►► Uskutočnenie hovoru pomocou položky rýchlej voľby

Ak je uložená hlasová značka, stlačte tlačidlo  a zavolajte na číslo pomocou hlasovej značky.

➤ **Rýchla voľba** Str. 465

Položky rýchlej voľby s priradenou hlasovou značkou môžete vytočiť pomocou hlasového povelu z ktorejkoľvek obrazovky.

Stlačte tlačidlo  a postupujte podľa pokynov.

## Prijatie hovoru



Pri prichádzajúcom hovore zaznie zvuk upozornenia (ak je funkcia aktivovaná) a zobrazí sa obrazovka **Prichádzajúci hovor**.

Stlačením tlačidla  prijmete hovor. Pomocou tlačidla  odmietnete alebo ukončíte hovor.

## Možnosti počas hovoru

Počas hovoru sú k dispozícii nasledujúce možnosti.

**Stlmiť:** Stlmenie vášho hlasu.

**Presmerov.:** Presmerovanie hovoru zo systému do telefónu.

**Dotykové tóny:** Odosielanie čísel počas hovoru. Je to užitočné, keď voláte telefónne systémy riadené pomocou ponuky.

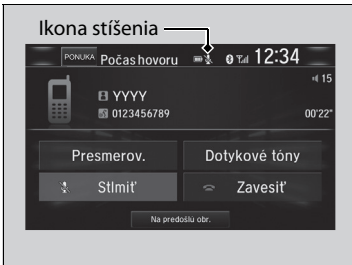

Dostupné možnosti sa zobrazujú v spodnej polovici obrazovky.

Vyberte požadovanú možnosť.

- Ikona stlmenia sa zobrazí, keď je zvolená možnosť **Stlmiť**. Ak chcete funkciu vypnúť, znova vyberte položku **Stlmiť**.

## ► Prijatie hovoru

Čakajúci hovor

Stlačením tlačidla  podržíte aktuálny hovor a prijmete prichádzajúci hovor.



Opätovným stlačením tlačidla  obnovíte aktuálny hovor.

Ak nechcete prijať prichádzajúci hovor, vyberte položku

**Ignorovat**.

Ak chcete ukončiť aktuálny hovor, stlačte tlačidlo



Namiesto použitia tlačidiel  a  môžete vybrať ikony na obrazovke audiosystému/informačnej obrazovke.

## ► Možnosti počas hovoru

**Dotykové tóny:** Dostupné na niektorých telefónoch.

Môžete vybrať ikony na obrazovke audiosystému/informačnej obrazovke.

## ► Prijatie textovej/e-mailovej správy\*,\*1

Systém HFT dokáže zobraziť novo prijaté textové alebo e-mailové správy, ako aj 20 najnovších prijatých správ v pripojenom mobilnom telefóne. Každú prijatú správu možno nechať nahlas prečítať a odpovedať na ňu použitím predvolenej bežnej frázy.

1. Na novú textovú správu alebo e-mail vás upozorní zobrazené kontextové okno.
2. Výberom položky **Čítať** si správu vypočujete.
  - Textová alebo e-mailová správa sa zobrazí. Systém začne správu automaticky čítať.
3. Ak chcete čítanie správy prerušiť, vyberte položku **Zastaviť**.



## ► Prijatie textovej/e-mailovej správy\*,\*1

Počas jazdy sa v systéme nezobrazujú žiadne prijaté správy. Môžete si ich len nechať nahlas prečítať.

Systém dokáže prijímať len správy odoslané ako textové (SMS) správy. V zozname sa nezobrazia správy odoslané prostredníctvom dátových služieb.

V niektorých telefónoch možno zobraziť až 20 posledných textových a e-mailových správ.

Štátne alebo miestne zákony môžu obmedzovať používanie funkcie textových/e-mailových správ systému HFT. Funkciu textových/e-mailových správ používajte, len keď je to bezpečné.

Po prijatí prvej textovej alebo e-mailovej správy od spárovania telefónu so systémom HFT sa zobrazí výzva na nastavenie položky **Upozornenie na novú text. spr./ e-mail** na možnosť **Zapnuté**.

- **Zapnutie alebo vypnutie oznámenia o textovej/e-mailovej správe.** Str. 462

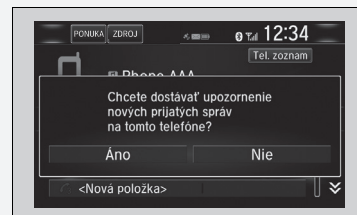

\*1: V závislosti na jazyku nemusia byť správy čítané nahlas.

\* Nie je k dispozícii u všetkých modelov

## Výber konta textových alebo e-mailových správ \*

Ak sú v spárovanom telefóne kontá pre textové správy alebo e-mailové kontá, môžete vybrať jedno z nich ako aktívne a prijímať oznámenia.

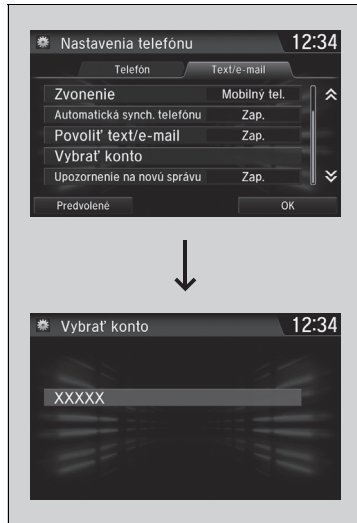

1. Prejdite na obrazovku **Nastavenia telefónu**.  
 ► **Obrazovka Nastavenia telefónu** Str. 454
2. Vyberte kartu **Text/E-mail** a potom možnosť **Vybrať konto**.  
 ► Na obrazovke sa zobrazí kontextová ponuka.
3. Vyberte položku **Textové správy** alebo požadované konto pre e-mailové správy.

## Výber konta textových alebo e-mailových správ \*

Konto e-mailových správ môžete vybrať aj na obrazovke so zoznamom priečinkov alebo obrazovke so zoznamom správ.

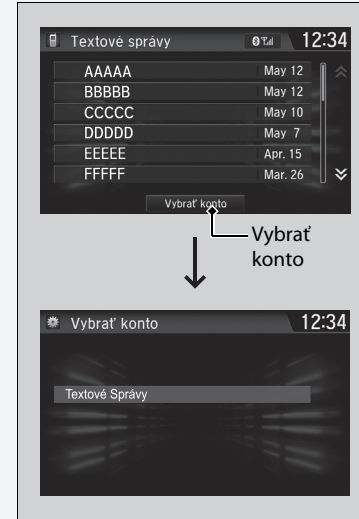

Prijímať možno len oznámenia z jedného konta pre textové správy alebo e-mailového konta súčasne.

## Zobrazovanie správ\*,\*1

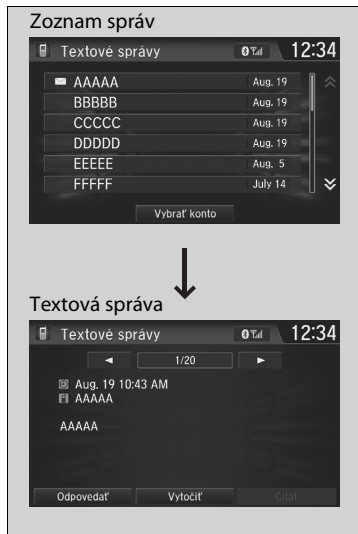



### ■ Zobrazovanie textových správ

1. Prejdite na obrazovku **Menu telefónu**.  
 ► **Obrazovka Menu telefónu** Str. 457
2. Vyberte položku **Text/E-mail**.  
 ► V prípade potreby vyberte konto.
3. Vyberte správu.  
 ► Zobrazí sa textová správa. Systém začne správu automaticky nahlas čítať.

## ►► Zobrazovanie správ\*,\*1

Vedľa neprečítanej správy sa zobrazí ikona .

Ak správu odstránite z telefónu, odstráni sa aj zo systému. Ak odošlete správu zo systému, správa sa uloží do priečinka odoslaných správ v telefóne.

Ak chcete zobrazíť predchádzajúcu alebo nasledujúcu správu, na obrazovke správ vyberte položku  (predchádzajúca) alebo  (nasledujúca).

\*1: V závislosti na jazyku nemusia byť správy čítané nahlas.

\* Nie je k dispozícii u všetkých modelov



## ■ Zobrazovanie e-mailových správ

1. Prejdite na obrazovku **Menu telefónu**.  
 ▶ **Obrazovka Menu telefónu** Str. 457
2. Vyberte položku **Text/E-mail**.  
 ▶ V prípade potreby vyberte položku **Vybrať konto**.
3. Zvoľte priečnik.
4. Vyberte správu.  
 ▶ Zobrazí sa e-mailová správa. Systém začne správu automaticky nahlas čítať.



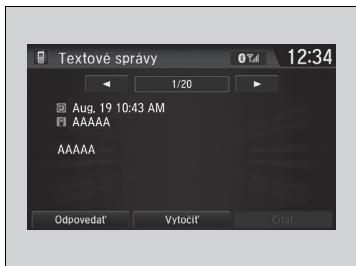

### ■ Čítanie alebo zastavenie čítania správy

1. Prejdite na obrazovku textovej alebo e-mailovej správy.
  - Systém začne správu automaticky nahlas čítať.

📄 **Zobrazovanie správ**\*, \*1 Str. 478

2. Ak chcete čítanie zastaviť, vyberte možnosť **Zastaviť**.

Ak chcete spustiť čítanie správy od začiatku, znova vyberte možnosť **Čítať**.

### ■ Odpovedanie na správu

1. Prejdite na obrazovku textovej alebo e-mailovej správy.
  - Systém začne správu automaticky nahlas čítať.

📄 **Zobrazovanie správ**\*, \*1 Str. 478

2. Vyberte položku **Odpovedať**.
3. Vyberte správu odpovede.
  - Na obrazovke sa zobrazí kontextová ponuka.
4. Výberom položky **Odoslať** správu odošlite.
  - Po úspešnom odoslaní správy odpovede sa na obrazovke sa zobrazí hlásenie **Správa odoslaná**.

### ►► Odpovedanie na správu

K dispozícii sú nasledujúce predvolené správy odpovedí:

- **Ozvem sa neskôr, práve šoférujem.**
- **Už som na ceste.**
- **Meškám.**
- **OK**
- **Áno**
- **Nie**

Správy odpovedí nie je možné pridať, upraviť ani odstrániť.

Iba určité telefóny prijímajú a odosielaajú správy, keď sú spárované a pripojené. Zoznam kompatibilných telefónov vám poskytne predajca.



### ■ Zavolanie odosielateľovi

1. Prejdite na obrazovku textovej správy.
2. Vyberte položku **Vytocit**.



# Riadenie

V tejto kapitole je opísaná jazda a tankovanie.



<b>Pred jazdou</b> .....	484
<b>Ťahanie prívesu</b> .....	488
<b>Počas jazdy</b>	
Naštartovanie motora .....	493, 496
Bezpečnostné opatrenia počas jazdy .....	499
Kontinuálne variabilná prevodovka * .....	501
Radenie .....	502, 504, 509
Režim ECON * .....	513
Automatické vypnutie pri voľnobehu .....	514, 520
<b>Modely s objemom motora 2,0 l</b>	
Spínač jazdných režimov .....	526
Systém adaptívnych tlmičov (ADS) * .....	528
Tempomat * .....	529
Nastaviteľný obmedzovač rýchlosti .....	533
Inteligentný obmedzovač rýchlosti .....	537

Systém asistenta stability vozidla (VSA) .....	544
Asistencia agilnej jazdy .....	547
<b>Modely s objemom motora 2,0 l</b>	
Samosvorný diferenciál (LSD) .....	548
Systém výstrahy poklesu tlaku v pneumatikách .....	549, 553
Systém detekcie objektov v mŕtvom uhle (BSI) * .....	556
Funkcia LaneWatch * .....	559
Nastavenie svetlometu .....	561
<b>Honda Sensing *</b> .....	562
Brzdový systém zmiernenia zrážky (CMBS) .....	565
<b>Modely s kontinuálne variabilnou prevodovkou</b>	
Adaptívny tempomat (ACC) s funkciou sledovania vozidiel pri nízkych rýchlostiach .....	576

<b>Modely s manuálnou prevodovkou</b>	
Adaptívny tempomat (ACC) .....	593
Systém podpory riadenia vozidla v jazdnom pruhu (LKAS) .....	609
Systém predchádzania vybočeniu z vozovky .....	617
Systém rozpoznávania dopravných značiek (TSR) .....	622
Kamera predného snímača .....	629
Radarový snímač .....	631
<b>Brzdenie</b> .....	632
<b>Parkovanie vozidla</b> .....	641
<b>Zadná kamera s viacerými pohľadmi *</b> .....	652
<b>Tankovanie</b> .....	654
<b>Spotreba paliva a emisie CO<sub>2</sub></b> .....	658
<b>Vozidlá s turbomotormi</b> .....	659

\* Nie je k dispozícii u všetkých modelov

## Príprava na jazdu

Pred jazdou skontrolujte nasledujúce položky.

### Kontrola exteriéru

- Skontrolujte, či okná, bočné zrkadlá, exteriérové svetlá ani iné časti vozidla nič neblokuje.
  - ▶ Odstráňte námrazu, sneh alebo ľad.
  - ▶ Odstráňte zo strechy sneh, pretože sa môže zosunúť a obmedzovať váš výhľad pri riadení. Ak je ľad úplne zmrznutý, odstráňte ho, keď zmäkne.
  - ▶ Keď odstraňujete ľad z oblasti kolies, dávajte pozor, aby ste nepoškodili kolesá alebo ich komponenty.
- Skontrolujte, či je kapota bezpečne zatvorená.
  - ▶ Ak sa kapota otvorí počas jazdy, výhľad dopredu nebude možný.
- Skontrolujte, či sú pneumatiky v dobrom stave.
  - ▶ Skontrolujte tlak v pneumatikách, poškodenie pneumatík a ich nadmerné opotrebovanie.
    - ▶ **Kontrola a údržba pneumatík** Str. 716
- Uistite sa, že za vozidlom alebo v jeho okolí sa nenachádzajú žiadne osoby ani predmety.
  - ▶ Zvnútra vozidla nemáte dokonalý výhľad na celé okolie.

### » Kontrola exteriéru

#### POZNÁMKA

Keď sú dvere primrznuté, roztopte ľad okolo okrajov dverí pomocou teplej vody. Neotvárajte ich násilu, pretože môžete poškodiť gumené obloženie okolo dverí. Po dokončení vytrite vodu dosucha, aby ste predišli ďalšiemu zamrznutiu.

Nelejte teplú vodu do zámku kľúča.

Ak v otvore zamrzne voda, nebudete môcť vložiť kľúč.

Teplota z motora a výfuku môže zapáliť horľavé materiály ponechané pod kapotou a spôsobiť požiar. Ak bolo vozidlo dlhší čas zaparkované, skontrolujte, či sa vo vozidle nenahromadili nečistoty, napríklad suchá tráva a listy. Tieto nečistoty mohli do vozidla spadnúť alebo ich mohol priniesť malý živočích na vytvorenie hniezda. Všetky takéto nečistoty odstráňte. Tiež skontrolujte, či nezostali pod kapotou žiadne horľavé materiály po tom, ako ste vy alebo niekto iný vykonali údržbu vozidla.

## Kontrola interiéru

- Správne uložte alebo zaistite veci vo vozidle.
  - ▶ Prepravovanie veľkého množstva batožiny alebo jej nesprávne uloženie ovplyvňuje jazdné vlastnosti, stabilitu, brzdnú vzdialenosť a pneumatiky vozidla a znižuje bezpečnosť jazdy.
    - 📄 **Nosnosť** Str. 487
- Prevážané predmety nesmú presahovať výšku sedadla.
  - ▶ Takéto predmety by blokovali váš výhľad a pri náhlom zabrzdení by mohli byť hodené dopredu.
- Neukladajte nič do priestoru pre nohy predných sedadiel. Skontrolujte, či sa podlahová rohož nehýbe.
  - ▶ Predmet alebo nezaistená rohož môžu blokovat' brzdový a plynový pedál počas jazdy.
- Ak vo vozidle prevádzate zvieratá, nedovoľte im pohybovať sa v interiéru.
  - ▶ Mohli by prekážať pri riadení vozidla a spôsobiť nehodu.
- Bezpečne zatvorte všetky dvere aj výklopné dvere.
- Nastavte si správne sedadlo.
  - ▶ Nastavte aj opierku hlavy\*.
    - 📄 **Nastavenie sedadiel** Str. 243
    - 📄 **Nastavenie polohy predných opierok hlavy** Str. 246
- Nastavte si správne zrkadlá a volant.
  - ▶ Nastavte ich až vtedy, keď sedíte v správnej polohe na riadenie.
    - 📄 **Nastavenie zrkadiel** Str. 240
    - 📄 **Nastavenie volantu** Str. 239

## 📄 Kontrola interiéru

Uhol svetlometov je nastavený vo výrobe a zvyčajne sa nemusí upravovať. Ak však pravidelne prevádzate v batožinovom priestore ťažké predmety alebo ťaháte za vozidlom prívies\*, obráťte sa na predajcu alebo kvalifikovaného technika kvôli nastaveniu uhla svetlometov.

Vozidlo je vybavené systémom automatického nastavenia svetlometov, ktorý automaticky nastavuje vertikálny uhol stretávacích svetiel svetlometov.

\* Nie je k dispozícii u všetkých modelov

- Uistite sa, že veci umiestnené za prednými sedadlami sa nemôžu presunúť pod sedadlá.
  - Mohli by prekážať vodičovi pri obsluhu pedálov alebo nastavovaní sedadiel.
- Každý vo vozidle musí byť pripútaný bezpečnostným pásom.
  - ✘ **Pripútanie sa bezpečnostným pásom** Str. 52
- Skontrolujte, či sa indikátory na prístrojovej doske pri naštartovaní vozidla zapnú a o chvíľu vypnú.
  - V prípade signalizácie problému vždy nechajte vozidlo skontrolovať predajcovi.
    - ✘ **Indikátory** Str. 108

## Nosnosť

Pri nakladaní batožiny myslite na to, že celková hmotnosť vozidla, všetkých cestujúcich a batožiny nesmie prekročiť maximálnu povolenú hmotnosť.

➤ **Technické údaje** Str. 804

☒ Nosnosť

### ⚠ VÝSTRAHA

Preťaženie alebo nerovnomerné zaťaženie vozidla môže ovplyvniť jeho ovládateľnosť a stabilitu a spôsobiť nehodu a následné zranenie alebo smrť.

Dodržiňte všetky limity nosnosti a iné pokyny týkajúce sa zaťaženia vozidla uvedené v tejto príručke.



Modely s objemom motora 1,0 l a systémom kúrenia

Modely s motorom s objemom 1,5 l

Modely s objemom motora 2,0 l

Vozidlo nie je navrhnuté na ťahanie prívesu. Ak sa pokúsite za vozidlom ťahať príves, môžete stratiť záruku.

Modely s objemom motora 1,0 l so systémom klimatizácie

## Príprava na ťahanie

### Limity nosnosti pri ťahaní

Vaše vozidlo je schopné ťahať príves, ak dôkladne dodržiavate limity nosnosti, používate správne vybavenie a dodržiavate pokyny pre ťahanie prívesu. Pred jazdou vždy skontrolujte príslušné limity nosnosti.



### ■ Celková hmotnosť prívesu

Neprekračujte maximálnu hmotnosť ťahania prívesu a ťažnej tyče (s brzdami/bez brzd), batožiny a všetkých predmetov na prívese.

Ťahanie nákladov presahujúcich maximálnu hmotnosť ťahania môže zásadným spôsobom narušiť ovládateľnosť a výkon vozidla a spôsobiť poškodenie motora a hnacieho ústrojenstva.

### » Limity nosnosti pri ťahaní

## ⚠ VÝSTRAHA

Prekročenie limitov nosnosti alebo nesprávne zaťaženie vozidla a prívesu môže viesť k nehode s následkom poranenia alebo smrti.

Pred jazdou dôkladne skontrolujte záťaž vozidla a prívesu.

Na váhe skontrolujte, či sú všetky záťaže v rámci limitov. Ak nemáte k dispozícii váhu, pripočítajte odhadovanú hmotnosť batožiny k hmotnosti prívesu (stanovenej výrobcom) a potom vhodnou váhou alebo jazýčkovou váhou zmerajte zataženie ťažného zariadenia alebo ho odhadnite na základe rozmiestnenia batožiny. Ďalšie informácie nájdete v používateľskej príručke prívesu.

Obdobie zábehu  
Neťahajte príves počas prvých 1 000 km prevádzky vozidla.

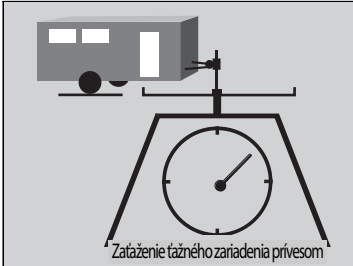

### ■ Zaťaženie ťažného zariadenia prívesom

Zaťaženie ťažného zariadenia prívesom nesmie nikdy prekročiť 75 kg. Tento údaj predstavuje hmotnosť, ktorou plne naložený príves pôsobí na ťažnú tyč. Podľa všeobecného pravidla by pri hmotnosti prívesu nižšej ako 750 kg malo zaťaženie ťažného zariadenia prívesom predstavovať 10 percent celkovej hmotnosti zostavy prívesu.

- Nadmerné zaťaženie ťažného zariadenia prívesom znižuje trakciu predných pneumatík a tým aj účinnosť riadenia. Príliš nízke zaťaženie ťažného zariadenia prívesom môže spôsobiť nestabilitu prívesu a pohyb prívesu do strán.
- Aby ste dosiahli správnu hodnotu zaťaženia ťažného zariadenia prívesom, najskôr naložte 60 % nákladu do prednej časti prívesu a 40 % do zadnej časti. V prípade potreby upravte rozloženie nákladu.

### ►► Limity nosnosti pri ťahaní

Ak ťaháte príves v hornatej oblasti, nezabudnite od maximálnej hmotnosti ťahania odpočítať 10 % kombinovanej hmotnosti vozidla na každých 1 000 metrov prevýšenia.

Nikdy neprekračujte maximálnu hmotnosť ťahania a stanovený limit zaťaženia.

► **Technické údaje** Str. 804

## ■ Ťažné vybavenie a príslušenstvo

Ťažné vybavenie sa líši podľa veľkosti prívesu, hmotnosti ťahanej záťaže a vzdialenosti, ktorú prejdete ťahaním.

### ■ Ťažné tyče

Ťažná tyč musí byť schválená príslušnými úradmi a správne upevnená k spodnej časti vozidla.

### ■ Bezpečnostné reťaze

Pri ťahaní prívesu používajte vždy bezpečnostné reťaze. Nechajte dostatok miesta na to, aby sa príves mohol v zákrutách ľahko otáčať, ale nedovoľte, aby sa reťaze ťahali po zemi.

### ■ Brzdy prívesu

Keď rozmyšľate nad kúpou prívesu s brzdami, uistite sa, že sú aktivované elektricky. Nepokúšajte sa pripojiť k hydraulickému systému vášho vozidla. Napriek zdanlivému úspechu takejto úpravy pokus o pripojenie brzd prívesu k hydraulickému systému vozidla spôsobí zníženie účinnosti brzd a vytvára potenciálne nebezpečenstvo.

### ■ Prídavné ťažné vybavenie

Niektoré zákony môžu prikazovať používanie špeciálnych vonkajších zrkadiel počas ťahania prívesu. Aj keď sa vo vašom okolí takéto zrkadlá nevyžadujú, mali by ste si nainštalovať špeciálne zrkadlá, ak je viditeľnosť akýmkoľvek spôsobom obmedzená.

### ■ Svetlá prívesu

Svetlá a vybavenie prívesu musia spĺňať nariadenia platné v krajine, kde vozidlo používate. Obráťte sa na lokálneho predajcu alebo požičovňu prívesov a overte požiadavky platné v oblasti, v ktorej chcete príves ťahať.

## ►► Ťažné vybavenie a príslušenstvo

Skontrolujte, či je všetko vybavenie správne nainštalované a v dobrom stave a či spĺňa všetky predpisy krajiny, v ktorej budete vozidlo používať.

Informácie o správnej inštalácii a nastavení vybavenia vám poskytne výrobca prívesu.

Nesprávna inštalácia a nastavenie môže ovplyvniť manévrovateľnosť, stabilitu a brzdný účinok vozidla.

Obráťte sa na predajcu alebo požičovňu prívesov a overte, či sú potrebné alebo odporúčané ďalšie veci pre vašu situáciu s ťahaním prívesu.

Osvetlenie a kabeláž prívesov sa líši podľa typu a značky. Ak sa vyžaduje konektor, mal by ho inštalovať iba kvalifikovaný technik.

## Bezpečná jazda s prívesom\*

### Veci, ktoré potrebujete vedieť pred ťahaním prívesu

- Príves nechajte riadne prehliadnúť v servise a udržiajte ho v dobrom stave.
- Skontrolujte, či je celé zaťaženie a hmotnosť vozidla a prívesu v rámci limitov.
  - ▣ **Limity nosnosti pri ťahaní** Str. 488
- Bezpečne pripojte ťažnú tyč, bezpečnostné reťaze a ďalšie nevyhnutné časti k prívesu.
- Bezpečne uložte všetky predmety do prívesu alebo na príves tak, aby sa pri jazde nemohli posúvať.
- Skontrolujte, či správne fungujú svetlá a brzdy prívesu.
- Skontrolujte tlak v pneumatikách prívesu vrátane náhradnej pneumatiky.
- Overte si nariadenia týkajúce sa maximálnej rýchlosti alebo obmedzení riadenia vozidiel s prívesom. Ak prechádzate viacerými krajinami, pred odjazdom skontrolujte nariadenia platné vo všetkých krajinách, pretože sa v jednotlivých krajinách môžu líšiť.
- Vypnite systém automatického vypnutia pri voľnobehu pomocou tlačidla **OFF** (Vypnutie) systému automatického vypnutia pri voľnobehu. Hmotnosť prívesu môže ovplyvniť účinnosť bŕzd vozidla, ak sa automatické vypnutie pri voľnobehu aktivuje na svahu počas ťahania prívesu.

### Rýchlosti a prevodové stupne pri ťahaní

- Jazdite pomalšie než zvyčajne.
- Dodržiavajte rýchlostné obmedzenia pre vozidlá s prívesmi.

#### Modely s kontinuálne variabilnou prevodovkou

- Pri ťahaní prívesu na rovnej ceste použite polohu **D**.

#### Modely s manuálnou prevodovkou

Rozsvieti sa indikátor preradenia alebo podradenia, ktorý signalizuje, že v záujme zníženia spotreby paliva nastal najvhodnejší moment na zmenu prevodového stupňa.

### Bezpečná jazda s prívesom\*

Počas ťahania prívesu nesmie prevádzková rýchlosť prekročiť 100 km/h.

#### Parkovanie

Okrem bežných bezpečnostných opatrení umiestnite klíny za každé koleso prívesu.

Odporúčame, aby ste nejazdili do strmších svahov než 12 %. Dodržiavajte odporúčania organizácií v oblasti jazdy s prívesmi, ktoré sa týkajú vhodných ciest.

Vietor, ktorý vzniká predbiehaním veľkým vozidlom, môže rozkývať príves. Dodržiavajte konštantnú rýchlosť a jazdite priamo vpred.

Pri cúvaní vždy jazdite pomaly a požiadajte ďalšiu osobu, aby vás usmerňovala.

### Rýchlosti a prevodové stupne pri ťahaní

Pri ťahaní prívesu s fixnými stranami (napr. kempingový príves) neprekráčajte rýchlosť 88 km/h. Pri vyšších rýchlostiach sa môže príves kolísať alebo ovplyvniť ovládateľnosť vozidla.

## Odbočovanie a brzdenie

- Odbočujte pomalšie v širšom oblúku než normálne.
- Pri brzdení rátajte s dlhšou dobou a vzdialenosťou.
- Nevykonávajte náhle brzdenie alebo odbočenie.

## Jazda v kopcovitom teréne

- Sledujte ukazovateľ teploty. Ak sa ukazovateľ blíži k hornej úrovni, vypnite systém klimatizácie a znížte rýchlosť. Zaparkujte bezpečne na okraji cesty a v prípade potreby nechajte motor vychladnúť.

### Modely s kontinuálne variabilnou prevodovkou

- Preradte do polohy **S** a pri jazde dolu svahom použite na podradenie radiacu páčku\*. Zvýšite tak účinnosť brzdzenia motorom a predídete prehriatiu brzdového systému.

### » Rýchlosti a prevodové stupne pri ťahaní

Indikátor podradenia\* nezobrazí podradenie do 1. prevodového stupňa. Vhodnosť preradenia do 1. prevodového stupňa na zvýšenie účinnosti brzdzenia motorom musíte zväžiť vy. Vyhýbajte sa prudkému brzdzeniu motorom.

Podmienky vozovky a stav premávky môžu vyžadovať radenie v inom čase, ako je uvádzané na indikátoroch.

### » Jazda v kopcovitom teréne

#### Modely s kontinuálne variabilnou prevodovkou s 5 stupňami

Ak používate radiace páčky, keď idete do kopca alebo z kopca, preradte na 3., 2. alebo 1. prevodový stupeň, v závislosti od rýchlosti vozidla a stavu vozovky. Nepoužívajte 4. ani 5. prevodový stupeň.

Modely bez systému bezkľúčového otvárania

## Naštartovanie motora

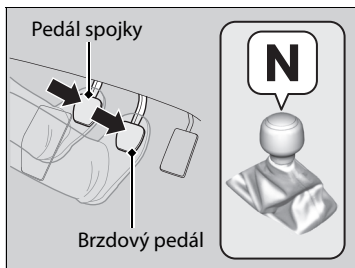
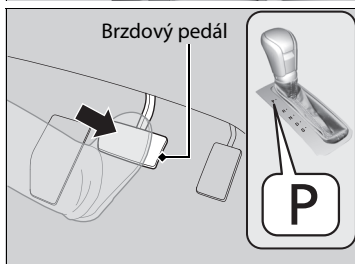

1. Uistite sa, že je parkovacia brzda zatiahnutá.
  - ▶ Keď potiahnete spínač elektrickej parkovacej brzdy, na 15 sekúnd sa rozsvieti indikátor parkovacej brzdy a brzdového systému (červený).

### Modely s kontinuálne variabilnou prevodovkou

2. Skontrolujte, či sa prevodovka nachádza v polohe **P**, a stlačte brzdový pedál.
  - ▶ Hoci je možné naštartovať vozidlo v polohe **N**, bezpečnejšie je naštartovať ho v polohe **P**.

### Modely s manuálnou prevodovkou

2. Skontrolujte, či sa radiaca páka nachádza v polohe **N**. Potom pravou nohou stlačte brzdový pedál a ľavou nohou pedál spojky.
  - ▶ Na naštartovanie motora musí byť pedál spojky úplne stlačený.

### Naštartovanie motora

Pri štartovaní motora držte nohu pevne na brzdovom pedáli.

Motor štartuje ťažšie v chladnom počasí a redšom vzduchu v nadmorskej výške nad 2 400 metrov.

Pri štartovaní motora v chladnom počasí vypnite všetko elektrické príslušenstvo, ako sú svetlá, systém kúrenia\* systém klimatizácie\* a vyhrievanie zadného okna, aby sa znížil odber z akumulátora.

Ak výfukový systém vydáva nezvyčajné zvuky alebo vo vozidle cítite výfukové plyny, nechajte vozidlo skontrolovať predajcovi. Môže byť problém s motorom alebo výfukovým systémom.

\* Nie je k dispozícii u všetkých modelov

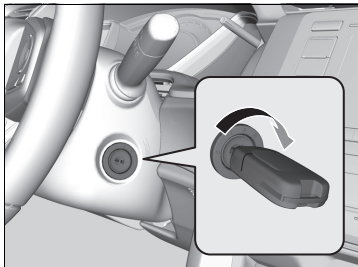

Všetky modely

3. Otočte spínač zapalovania do polohy ŠTART  bez stlačenia plynového pedála.

►► Naštartovanie motora

Nedržte kľúč v polohe ŠTART  dlhšie než 10 sekúnd.

- Ak sa motor hneď nenašartuje, pred ďalším pokusom počkajte minimálne 30 sekúnd.
- Ak motor naštartuje, ale ihneď sa zastaví, počkajte minimálne 30 sekúnd, zopakujte krok 3 a zároveň jemne stláčajte plynový pedál.  
Po naštartovaní motora uvoľnite plynový pedál.

Nečakajte, kým sa motor naštartuje, keď je kľúč v polohe ŠTART .

Systém imobilizéra chráni vozidlo pred ukradnutím. Ak sa použije nesprávne kódované zariadenie, vypne sa palivový systém motora.

➔ **Systém imobilizéra** Str. 207

## Pohnutie sa z miesta

### Modely s kontinuálne variabilnou prevodovkou

1. S pravou nohou pevne na brzdovom pedáli zaradíte **[D]**. Pri cúvaní zaradíte **[R]**.
2. Zatiahnete parkovaciu brzdú, uvoľníte brzdový pedál a jemne stlačíte plynový pedál.
  - ▶ Uistite sa, že indikátor parkovacej brzdy a brzdového systému (červený) zhasol.
    - 🔍 **Parkovacia brzda** Str. 632

## Asistent rozjazdu do kopca

Asistent rozjazdu do kopca pomáha predchádzať pohybu vozidla vzad, keď na naklonenej vozovke uvoľníte nohu z brzdového pedála, aby ste stlačili plynový pedál, tým, že na chvíľu ponechá aktivovanú brzdú.

### Modely s kontinuálne variabilnou prevodovkou

Zaradíte radiacu páku do polohy **[D]**, **[S]** alebo **[L]**\*, ak je vozidlo otočené smerom do kopca, alebo do polohy **[R]**, ak je vozidlo otočené smerom z kopca. Potom uvoľníte brzdový pedál.

### Modely s manuálnou prevodovkou

Stlačte pedál spojky a zaradíte jeden z prevodových stupňov pre jazdu dopredu, ak vozidlo stojí do kopca, alebo prevod **[R]**, ak vozidlo stojí z kopca. Potom uvoľníte brzdový pedál.

## ▶▶ Pohnutie sa z miesta

### Modely s manuálnou prevodovkou a zadným hmlovým svetlom

Ak motor zhasne, do troch sekúnd úplne stlačte pedál spojky. V niektorých prípadoch sa motor môže automaticky spustiť. V opačnom prípade vykonajte štandardný postup.

Môžete tiež uvoľniť parkovaciu brzdú tým, že stlačíte spínač elektrickej parkovacej brzdy a súčasne stlačíte brzdový pedál. Ak je vozidlo otočené smerom z kopca, môžete sa pomaly rozbehnúť tak, že manuálne stlačíte spínač elektrickej parkovacej brzdy a potom stlačíte plynový pedál.

## ▶▶ Asistent rozjazdu do kopca

Asistent rozjazdu do kopca nemusí zabrániť pohybu vozidla, ak sa nachádza na veľmi strmom alebo klzkom povrchu. Systém sa neaktivuje pri nízkom sklone.

Asistent rozjazdu do kopca sa zapne, aj keď je systém VSA vypnutý.

Asistent rozjazdu do kopca nepredstavuje náhradu ručnej brzdy.

\* Nie je k dispozícii u všetkých modelov



Modely so systémom bezkľúčového otvárania

## Naštartovanie motora

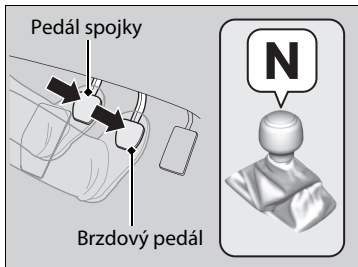
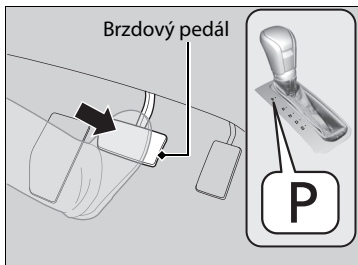

1. Uistite sa, že je parkovacia brzda zatiahnutá.
  - Keď potiahnete spínač elektrickej parkovacej brzdy, na 15 sekúnd sa rozsvieti indikátor parkovacej brzdy a brzdového systému (červený).

Modely s kontinuálne variabilnou prevodovkou

2. Skontrolujte, či sa prevodovka nachádza v polohe **P**, a stlačte brzdový pedál.
  - Hoci je možné naštartovať vozidlo v polohe **N**, bezpečnejšie je naštartovať ho v polohe **P**.

Modely s manuálnou prevodovkou

2. Skontrolujte, či sa radiaca páka nachádza v polohe **N**. Potom pravou nohou stlačte brzdový pedál a ľavou nohou pedál spojky.
  - Na naštartovanie motora musí byť pedál spojky úplne stlačený.

### Naštartovanie motora

Pri štartovaní motora držte nohu pevne na brzdovom pedáli.

Motor štartuje ťažšie v chladnom počasí a redšom vzduchu v nadmorskej výške nad 2 400 metrov.

Pri štartovaní motora v chladnom počasí vypnite všetko elektrické príslušenstvo, ako sú svetlá, systém klimatizácie a vyhrievanie zadného okna, aby sa znížil odber z akumulátora.

Ak výfukový systém vydáva nezvyčajné zvuky alebo vo vozidle cítite výfukové plyny, nechajte vozidlo skontrolovať predajcovi. Môže byť problém s motorom alebo výfukovým systémom.

Ak je batéria v diaľkovom ovládači bezkľúčového otvárania takmer vybitá, premiestnite ho bližšie k tlačidlu **ENGINE START/STOP**.

► **Ak je slabá batéria diaľkového ovládača bezkľúčového otvárania** Str. 770

Motor nemusí naštartovať, ak na diaľkový ovládač bezkľúčového otvárania pôsobia silné rádiové vlny.

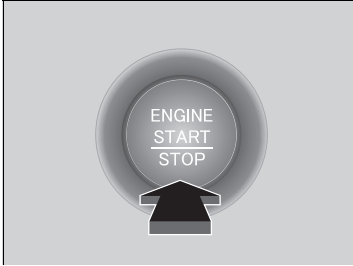

Všetky modely

3. Stlačte tlačidlo **ENGINE START/STOP** bez stlačenia plynového pedála.

## Zastavenie motora

Motor môžete vypnúť, keď je vozidlo úplne zastavené.

Modely s kontinuálne variabilnou prevodovkou

1. Preradte prevodovku do polohy **P**.
2. Stlačte tlačidlo **ENGINE START/STOP**.

Modely s manuálnou prevodovkou

- Ak je radiaca páka v polohe **N**, stlačte tlačidlo **ENGINE START/STOP**.
- Ak je radiaca páka v inej polohe než v polohe **N**, stlačte pedál spojky a stlačte tlačidlo **ENGINE START/STOP**.

► Naštartovanie motora

Na naštartovanie motora nedržte tlačidlo **ENGINE START/STOP** stlačené.

Ak sa motor nenaštartuje, pred ďalším pokusom o naštartovanie motora počkajte minimálne 30 sekúnd.

Systém imobilizéra chráni vozidlo pred ukradnutím. Ak sa použije nesprávne kódované zariadenie, vypne sa palivový systém motora.

► **Systém imobilizéra** Str. 207

## Pohnutie sa z miesta

### Modely s kontinuálne variabilnou prevodovkou

1. S pravou nohou pevne na brzdovom pedáli zaradíte **[D]**. Pri cúvaní zaradíte **[R]**.
2. Zatiahnete parkovaciu brzdu, uvoľnite brzdový pedál a jemne stlačíte plynový pedál.
  - Uistite sa, že indikátor parkovacej brzdovej a brzdového systému (červený) zhasol.

🔧 **Parkovacia brzda** Str. 632

## Asistent rozjazdu do kopca

Asistent rozjazdu do kopca pomáha predchádzať pohybu vozidla vzad, keď na naklonenej vozovke uvoľníte nohu z brzdového pedála, aby ste stlačili plynový pedál, tým, že na chvíľu ponechá aktivovanú brzdovú.

### Modely s kontinuálne variabilnou prevodovkou

Zaradíte radiacu páku do polohy **[D]** alebo **[S]**, ak je vozidlo otočené smerom do kopca, alebo do polohy **[R]**, ak je vozidlo otočené smerom z kopca. Potom uvoľníte brzdový pedál.

### Modely s manuálnou prevodovkou

Stlačíte pedál spojky a zaradíte jeden z prevodových stupňov pre jazdu dopredu, ak vozidlo stojí do kopca, alebo prevod **[R]**, ak vozidlo stojí z kopca. Potom uvoľníte brzdový pedál.

## »» Pohnutie sa z miesta

### Modely s manuálnou prevodovkou

Ak motor zhasne, do troch sekúnd úplne stlačte pedál spojky. V niektorých prípadoch sa motor môže automaticky spustiť. V opačnom prípade vykonajte štandardný postup.

Môžete tiež uvoľniť parkovaciu brzdovú tým, že stlačíte spínač elektrickej parkovacej brzdovej a súčasne stlačíte brzdový pedál. Ak je vozidlo otočené smerom z kopca, môžete sa pomaly rozbehnúť tak, že manuálne stlačíte spínač elektrickej parkovacej brzdovej a potom stlačíte plynový pedál.

### »» Asistent rozjazdu do kopca

Asistent rozjazdu do kopca nemusí zabrániť pohybu vozidla, ak sa nachádza na veľmi strmom alebo klzkom povrchu. Systém sa neaktivuje pri nízkom sklone.

Asistent rozjazdu do kopca sa zapne, aj keď je systém VSA vypnutý.

Asistent rozjazdu do kopca nepredstavuje náhradu ručnej brzdovej.

## Bezpečnostné opatrenia počas jazdy

### Jazda v hmle

V hmlistom počasí sa znižuje viditeľnosť. Počas jazdy zapnite stretávacie svetlá, aj keď jazdíte cez deň. Spomaľte a na navádzanie počas jazdy používajte čiaru, zvodidlá a zadné svetlá vozidla pred vami.

### Bezpečnostné opatrenia počas jazdy

**POZOR:** Nejazdite na vozovke, na ktorej sa nachádza hlboká voda. Jazda cez hlbokú vodu poškodí motor a elektrické zariadenia a vozidlo sa pokazí.

#### Modely s kontinuálne variabilnou prevodovkou

#### POZNÁMKA

Radiacu páku nepreraďujte, pokiaľ stláčate plynový pedál. Mohli by ste poškodiť prevodovku.

#### POZNÁMKA

Ak opakovane otáčate volantom pri jazde mimoriadne nízkou rýchlosťou alebo keď podržíte volant v polohe úplného otočenia doľava alebo doprava, systém EPS (elektrický posilňovač riadenia) sa začne zahrievať. Systém prechádza do ochranného režimu a obmedzuje výkon. Ovládanie volantu je čoraz ťažšie. Keď systém vychladne, funkcia systému EPS sa obnoví. Opakované používanie za týchto podmienok môže viesť k poškodeniu systému.

## Jazda vo vetre

Ak počas jazdy naráža do vozidla silný bočný vietor, pevne držte volant. Pomaly spomaľujte vozidlo a udržiavajte ho v strede vozovky. Dávajte si pozor na poryvy vetra, najmä pri výjazde z tunela, jazde po moste alebo brehu rieky a pri jazde na otvorenom priestranstve, napríklad v lome, aj v prípade, keď vás míňa veľké nákladné vozidlo.

## Bezpečnostné opatrenia počas jazdy

Ak počas jazdy otočíte spínač zapalovania do polohy PRÍSLUŠENSTVO [I]\*<sup>1</sup>, motor sa vypne, všetky funkcie posilňovača riadenia a bŕzd prestanú fungovať a vozidlo sa stane ťažko ovládateľné.

Počas jazdy nepereraďujte radiacu páku do polohy [N], v opačnom prípade nebude možné brzdenie motorom ani zrýchľovanie.

Počas prvých 1000 km prevádzky vozidla sa vyhýbajte prudkému zrýchľovaniu alebo jazde na plný plyn, aby ste nepoškodili motor ani hnacie ústrojenstvo.

Prvých 300 km prevádzky vozidla sa vyhýbajte prudkému brzdeniu.

Túto zásadu dodržujte aj po výmene brzdových doštičiek.

### POZNÁMKA

#### Modely s objemom motora 2,0 l

V nasledujúcich situáciách môže dôjsť k poškodeniu spodného spojlera:

- Parkovanie vozidla blízko pri bariére na konci parkovacieho miesta
- Pozdĺžne parkovanie na obrubníku
- Jazda smerom k spodnej časti svahu
- Jazda na vyvýšený alebo znížený povrch (napríklad obrubník)
- Jazda po vozovke s kofajami alebo hrboľmi
- Jazda po vozovke s výtlkmi

\* 1: Modely vybavené systémom bezkľúčového otvárania majú namiesto spínača zapalovania tlačidlo **ENGINE START/STOP**.

## ■ V daždi

Keď prší, vozovka je šmykľavá. Počas jazdy sa vyhnite prudkému brzdeniu, zrýchľovaniu a riadeniu, a buďte opatrnejší. Výskyt akvaplaningu je pravdepodobný, ak jazdíte po zbrzdenej vozovke s mlákami. Nejazdite v hlbokej vode a na zaplavených cestách. Môže sa poškodiť motor alebo hnacie ústrojenstvo, alebo môže dôjsť k poruche elektrických komponentov.

## ■ Iné bezpečnostné opatrenia

Ak ste cítili silný náraz niečoho pod vozidlom, zastavte na bezpečnom mieste. Skontrolujte, či nie je poškodený podvozok a či nedochádza k úniku kvapalín.

## Kontinuálne variabilná prevodovka \*

### ■ Plazivá rýchlosť

Motor beží pri vyšších otáčkach voľnobehu a plazivá rýchlosť sa zvýši. Keď vozidlo stojí, pevne stlačte brzdový pedál.

### ■ Podradenie na nižší prevodový stupeň

Ak pri jazde do kopca rýchlo stlačíte plynový pedál, prevodovka môže náhle podradiť na nižší prevodový stupeň a tým sa nečakane zvýši rýchlosť vozidla. Opatrne stláčajte plynový pedál, najmä na klzkých cestách a v zákrutách.

### ☒ V daždi

Keď sa vyskytne akvaplaning, buďte opatrní. Ak jazdíte po ceste pokrytej vodou vysokou rýchlosťou, medzi pneumatikou a povrchom cesty sa nahromadí vrstva vody. Ak k tomu dôjde, vozidlo nebude reagovať na ovládanie, napríklad riadenie a brzdenie.

Pri podradovaní pomaly spomalte. Ak je vozovka šmykľavá, náhle zabrzdzenie motorom môže spôsobiť, že sa budú pneumatiky šmykať.

\* Nie je k dispozícii u všetkých modelov

Modely s kontinuálne variabilnou prevodovkou so 6 stupňami

## Radenie

Zmeňte prevodový stupeň podľa aktuálnej potreby pri jazde.

### ■ Polohy radiacej páky

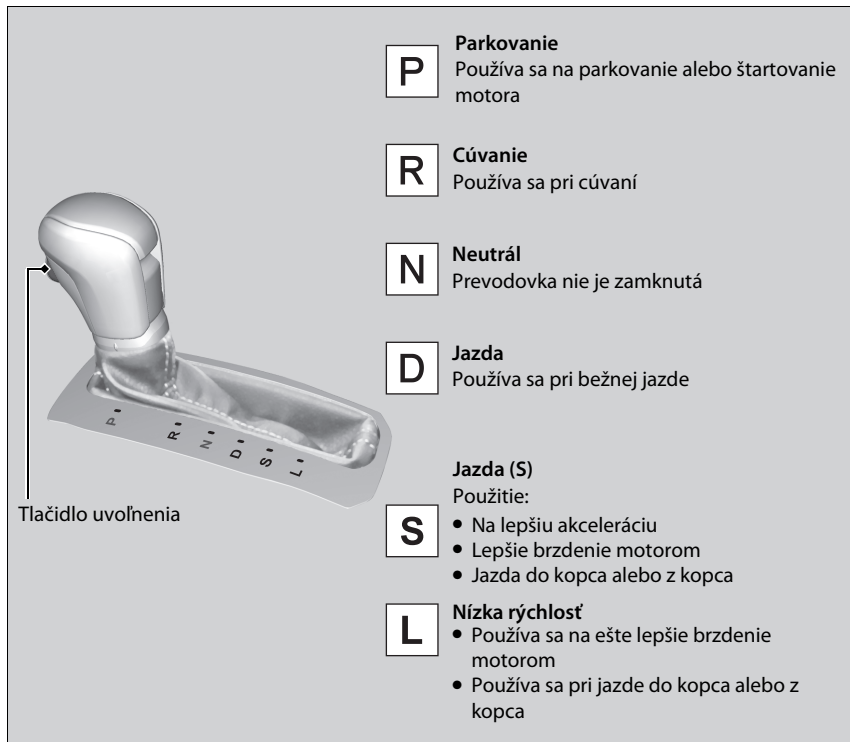

### ►► Polohy radiacej páky

Kým sa radiaca páka nenachádza v polohe **P**, nemôžete otočiť spínač zapalovania do polohy UZAMKNUTIE **O** ani vybrať kľúč.

Keď je motor studený, vozidlo sa môže veľmi mierne pohybovať, aj keď je radiaca páka v polohe **N**. Pevne stlačte brzdový pedál a v prípade potreby zatiahnite parkovaciu brzdou.

## Používanie radiacej páky

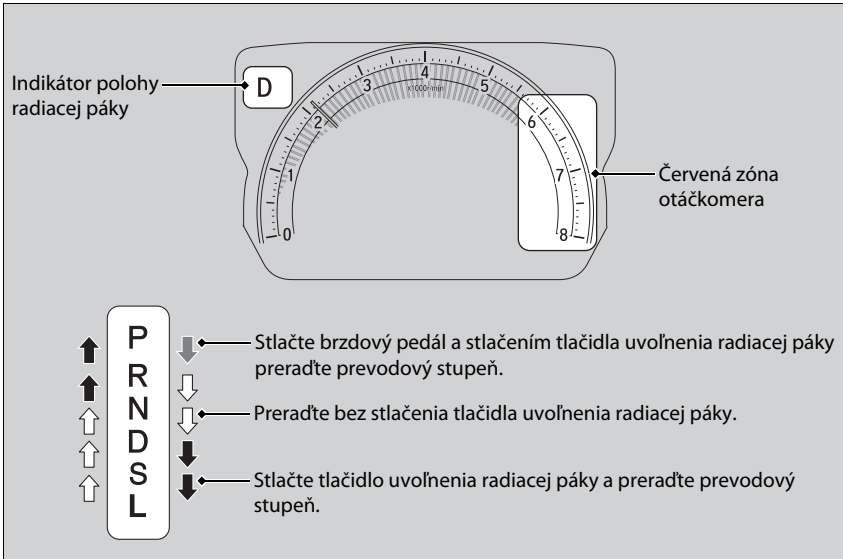

## ►► Používanie radiacej páky

### POZNÁMKA

Ak preradíte radiacu páku z polohy **D** do polohy **R** a naopak, úplne zastavte a držte stlačený brzdový pedál. Preraďovanie radiacej páky, skôr než vozidlo úplne zastane, môže poškodiť prevodovku.

Pred zastavením skontrolujte polohu radiacej páky pomocou indikátora polohy radiacej páky.

Blikajúci indikátor systému prevodovky indikuje problém s prevodovkou bez ohľadu na to, v ktorej polohe je radiaca páka počas jazdy.

Vyhýbajte sa prudkému zrýchľovaniu a čo najskôr nechajte prevodovku skontrolovať predajcovi.

Počas jazdy pri otáčkach v červenej oblasti otáčkomera (limit otáčok motora) sa môže zastaviť prívod paliva. Ak sa to stane, môžete pocítiť jemné trnutie.

Keď je stlačené tlačidlo uvoľnenia radiacej páky a stlačíte brzdový pedál, nemusí byť možné používať radiacu páku. Najprv stlačte brzdový pedál.



Modely s kontinuálne variabilnou prevodovkou s 5 stupňami

## Radenie

Zmeňte prevodový stupeň podľa aktuálnej potreby pri jazde.

### ■ Polohy radiacej páky

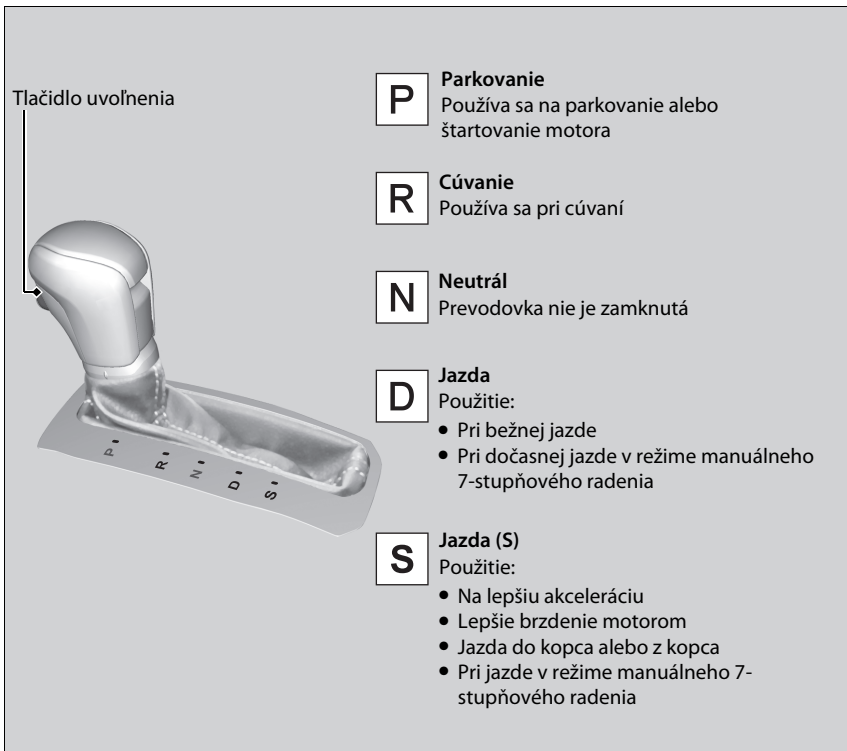

Tlačidlo uvoľnenia

**P** **Parkovanie**  
Používa sa na parkovanie alebo štartovanie motora

**R** **Cúvanie**  
Používa sa pri cúvaní

**N** **Neutrál**  
Prevodovka nie je zamknutá

**D** **Jazda**  
Použitie:

- Pri bežnej jazde
- Pri dočasnej jazde v režime manuálneho 7-stupňového radenia

**S** **Jazda (S)**  
Použitie:

- Na lepšiu akceleráciu
- Lepšie brzdenie motorom
- Jazda do kopca alebo z kopca
- Pri jazde v režime manuálneho 7-stupňového radenia

### ►► Polohy radiacej páky

Kým sa radiaca páka nenachádza v polohe **[P]**, nie je možné otočiť spínač zapaľovania do polohy UZAMKNUTIE **[0]**\*1 a vybrať kľúč.

Keď je motor studený, vozidlo sa môže veľmi mierne pohybovať, aj keď je radiaca páka v polohe **[N]**. Pevne stlačte brzdový pedál a v prípade potreby zatiahnite parkovaciu brzdou.

\*1: Modely vybavené systémom bezkľúčového otvárania majú namiesto spínača zapaľovania tlačidlo **ENGINE START/STOP**.

## Používanie radiacej páky

Modely s objemom motora 1,0 l

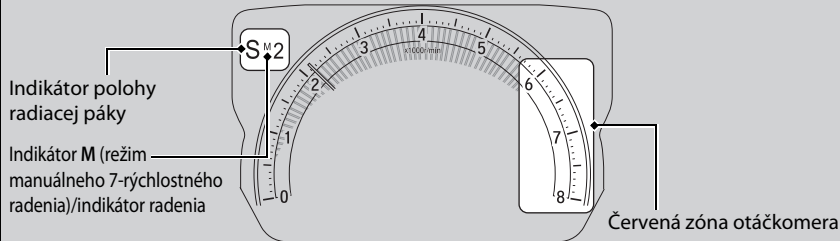

Modely s motorom s objemom 1,5 l

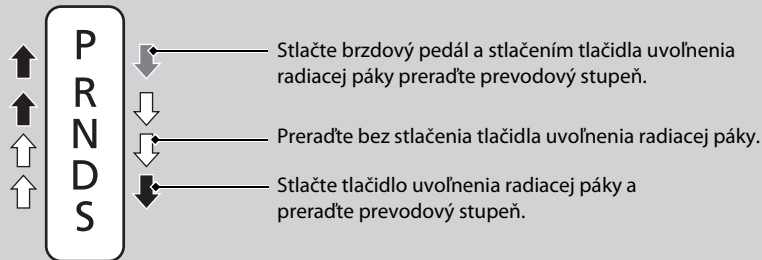
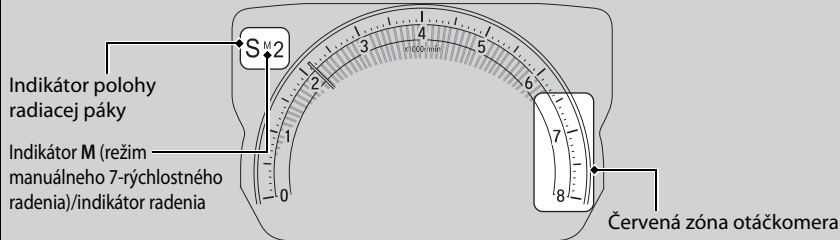

## Používanie radiacej páky

### POZNÁMKA

Ak preradujete radiacu páku z polohy **D** do polohy **R** a naopak, úplne zastavte a držte stlačený brzdový pedál. Preradenie radiacej páky, skôr než vozidlo úplne zastane, môže poškodiť prevodovku.

Pred zastavením skontrolujte polohu radiacej páky pomocou indikátora polohy radiacej páky.

Blikajúci indikátor systému prevodovky indikuje problém s prevodovkou bez ohľadu na to, v ktorej polohe je radiaca páka počas jazdy.

Vyhýbajte sa prudkému zrýchľovaniu a čo najskôr nechajte prevodovku skontrolovať predajcovi.

Počas jazdy pri otáčkach v červenej oblasti otáčkomera (limit otáčok motora) sa môže zastaviť prívod paliva. Ak sa to stane, môžete pocítiť jemné trhnutie.

Keď je stlačené tlačidlo uvoľnenia radiacej páky a stlačíte brzdový pedál, nemusí byť možné používať radiacu páku. Najprv stlačte brzdový pedál.

## ■ Režim manuálneho 7-stupňového radenia

Pomocou radiacích páčok môžete preradať medzi 1. až 7. stupňom bez toho, aby ste pustili ruky z volantu. Ak počas jazdy potiahnete radiacu páčku, prevodovka sa prepne do režimu manuálneho 7-stupňového radenia. Tento režim je užitočný v prípade, že sa vyžaduje brzdenie motorom.

### ■ Keď je radiaca páka v polohe **D**:

Režim radenia sa dočasne prepne do režimu manuálneho 7-stupňového radenia a v indikátore radenia sa zobrazí príslušné číslo.

Pri jazde konštantnou rýchlosťou alebo pri zrýchlení sa režim manuálneho 7-stupňového radenia automaticky zruší a číslo na indikátore radenia sa vypne.

Tento režim môžete zrušiť potiahnutím radiacej páčky **+** na niekoľko sekúnd.

Režim manuálneho 7-stupňového radenia je užitočný najmä pri dočasnom znížení rýchlosti vozidla pred odbočením.

### ■ Keď je radiaca páka v polohe **S**:

Režim radenia sa prepne do režimu manuálneho 7-stupňového radenia. Indikátor radenia zobrazí indikátor **M** a rýchlostný stupeň. Pri znižovaní rýchlosti vozidla prevodovka podľa potreby automaticky preraduje na nižší rýchlostný stupeň. Keď vozidlo zastane, prevodovka automaticky preradí na 1. stupeň.

Keď sa rýchlosť vozidla zvýši a otáčky motora sa priblížia k červenej oblasti otáčkomera, prevodovka automaticky preradí na vyšší rýchlostný stupeň.

## ▣ Režim manuálneho 7-stupňového radenia

V režime manuálneho 7-stupňového radenia možno meniť prevodové stupne pomocou príslušnej radiacej páčky pri splnení nasledujúcich podmienok:  
Preradenie na vyšší prevodový stupeň: Otáčky motora dosiahnu najnižšiu hranicu potrebnú pre vyšší rýchlostný stupeň.

Preradenie na nižší prevodový stupeň: Otáčky motora dosiahnu najvyššiu hranicu potrebnú pre nižší rýchlostný stupeň.

Keď sa otáčky motora priblížia k červenej oblasti otáčkomera, prevodovka automaticky preradí na vyšší rýchlostný stupeň.

Keď sa otáčky motora priblížia k spodnej hranici zvoleného rýchlostného stupňa, prevodovka automaticky preradí na nižší rýchlostný stupeň.

Použitie radiacích páčok na klzkých povrchoch môže spôsobiť uzamknutie pneumatík. V takom prípade sa režim manuálneho 7-rýchlostného radenia zruší a radenie sa opäť prepne do normálneho režimu jazdy **D**.

## Používanie režimu manuálneho 7-stupňového radenia

Keď rušíte režim manuálneho 7-stupňového radenia, preradíte radiacu páku z polohy **S** do polohy **D**. Keď sa režim 7-rýchlostného manuálneho radenia zruší, indikátor **M** a indikátor radenia sa vypnú.

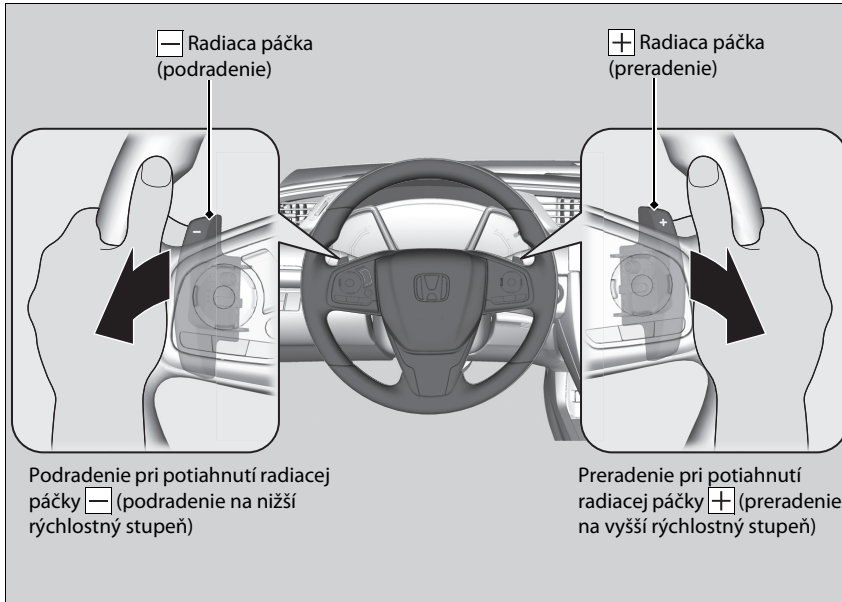

## ► Používanie režimu manuálneho 7-stupňového radenia

Každé použitie radiacej páčky zmení prevod o jeden rýchlostný stupeň.

Ak chcete riadiť plynule, uvoľníte radiacu páčku, skôr ako ju znova potiahnete na preradenie na ďalší stupeň.

Ak nie je možné preradiť na vyšší alebo nižší stupeň, indikátor radenia bliká. Znamená to, že rýchlosť vozidla nie je v rozsahu povolenom na preradenie.

Pokým indikátor bliká, mierne zrýchlite na preradenie alebo znížte rýchlosť na podradenie.

## ■ Indikátory preradenia/podradenia \*

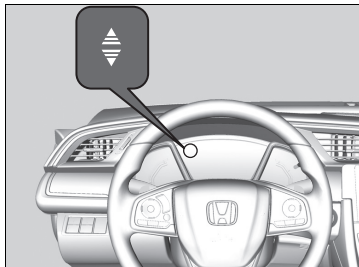

Aktivuje sa, keď je vozidlo v režime 7-rýchlostného manuálneho radenia, a indikuje, kedy je vhodné zmeniť prevodový stupeň na dosiahnutie optimálnej spotreby paliva.

Indikátor preradenia: Rozsvieti sa, keď systém odporúča preradiť na vyšší prevodový stupeň.

### Modely s motorom s objemom 1,5 l

Indikátor podradenia: Rozsvieti sa, keď systém odporúča podradiť na nižší prevodový stupeň.

## ▣ Indikátory preradenia/podradenia \*

### ⚠ VÝSTRAHA

Indikátor radenia predstavuje len pomôcku na dosiahnutie nižšej spotreby paliva. Nikdy sa neriadte indikátormi radenia, ak nezodpovedajú podmienkam vozovky alebo stavu premávky alebo ak by mohli odvádzať vašu pozornosť.

### Modely s motorom s objemom 1,5 l

Tento indikátor vám nenavrhne podradenie za účelom brzdenia motorom. Podradenie na nižší prevodový stupeň na zvýšenie účinnosti brzdenia motorom je na vás.

Vždy podradujte na nižší prevodový stupeň, keď je rýchlosť vozidla primeraná.

Ak nezmeníte prevodový stupeň, keď sa rozsvieti indikátor radenia, môže sa zmeniť farba merača prostredia. Môže to spôsobiť zmenu spotreby paliva.

Podmienky vozovky a stav premávky môžu vyžadovať radenie v inom čase, ako je uvádzané na indikátoroch.

Modely s manuálnou prevodovkou

## Radenie

### Používanie radiacej páky

Preraďovať rýchlosti radiacou pákou môžete po úplnom stlačení pedálu spojky. Po preradení pedál pomaly uvoľnite.

Stlačte pedál spojky a pred preradením radiacej páky do polohy **R** počkajte niekoľko sekúnd alebo na chvíľu zaradte niektorý prevodový stupeň pre jazdu dopredu. Tento postup zastaví ozubené kolesá, takže do seba nebudú „narážať“.

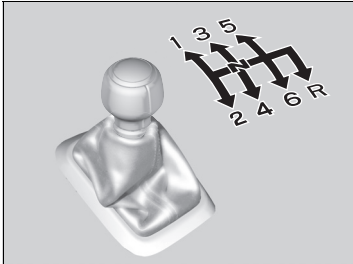

Keď nepreraďujete, nekladte nohu na pedál spojky. Spôsobuje to rýchlejšie opotrebovanie spojky.

### ►► Používanie radiacej páky

#### POZNÁMKA

Nepreraďujte do polohy **R**, skôr než vozidlo úplne nezastaví.

Preradenie do polohy **R** pred zastavením vozidla môže poškodiť prevodovku.

#### POZNÁMKA

Pred podradením overte, či otáčky motora neprejdú do červenej oblasti otáčkomera. V opačnom prípade môže dôjsť k vážnemu poškodeniu motora.

#### Modely s objemom motora 2,0 l

Na radiacej páke sa nachádza kovová časť. Ak vozidlo necháte počas horúceho dňa zaparkované dlhšiu dobu vonku, dávajte si pri preraďovaní radiacej páky pozor. Radiaca páka môže byť extrémne horúca. Ak je vonkajšia teplota nízka, radiaca páka môže byť na dotyk studená.

Ak prekročíte maximálnu rýchlosť pre zaradený prevodový stupeň, otáčky motora prejdú do červenej oblasti otáčkomera. Ak sa to stane, môžete pocítiť jemné trnutie.

Modely so zadným hmlovým svetlom

## Indikátory preradenia/podradenia

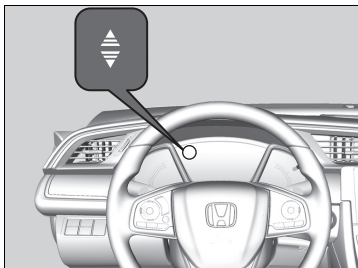

### Modely so systémom Honda Sensing

Zobrazí sa, aby vás upozornil na odporúčanú zmenu prevodového stupňa kvôli zachovaniu úspornej jazdy alebo aby zabránil zhasnutiu motora.

### Modely bez systému Honda Sensing

Zobrazí sa, aby vás upozornil na odporúčanú zmenu prevodového stupňa kvôli zachovaniu úspornej jazdy.

### Všetky modely

Indikátor preradenia: Rozsvieti sa, keď systém odporúča preradiť na vyšší prevodový stupeň.

Indikátor podradenia: Rozsvieti sa, keď systém odporúča podradiť na nižší prevodový stupeň.

►► Indikátory preradenia/podradenia

## ⚠ VÝSTRAHA

Indikátor radenia predstavuje pomôcku na dosiahnutie nižšej spotreby paliva. Nikdy sa neriadte indikátormi radenia, ak nezodpovedajú podmienkam vozovky alebo stavu premávky alebo ak by mohli odvádzať vašu pozornosť.

Tento indikátor vám nenavrhne podradenie za účelom brzdenia motorom. Podradenie na nižší prevodový stupeň na zvýšenie účinnosti brzdenia motorom je na vás.

Vždy podradujte na nižší prevodový stupeň, keď je rýchlosť vozidla primeraná.

Indikátor podradenia sa nezobrazí pri podradovaní z polohy **2** do polohy **1**.

### Modely s objemom motora 1,0 l a 1,5 l

Ak nezmeníte prevodový stupeň, keď sa rozsvieti indikátor radenia, môže sa zmeniť farba merača prostredia. Môže to spôsobiť zmenu spotreby paliva.

Podmienky vozovky a stav premávky môžu vyžadovať radenie v inom čase, ako je uvádzané na indikátoroch.

Modely s objemom motora 2,0 l

**Rev Match System (Systém dorovňavania otáčok)**

Upraví otáčky motora za minútu tak, aby ich prispôbil optimálnej rýchlosti záberu prevodu, ktorý má byť práve zaradený.

➤ **Spínač jazdných režimov** Str. 526

**■ Obmedzenia**

Rev Match System (Systém dorovňavania otáčok) sa neaktivuje v nasledujúcich podmienkach:

- Preraďujete na nižší prevodový stupeň, ale systém vyhodnotí, že by sa úroveň otáčok motora príliš zvýšila.
- Preraďujete na 1 prevodový stupeň z vyššieho prevodového stupňa.
- Úroveň otáčok motora za minútu je nízka a preraďujete na nižší prevodový stupeň v sekvenčnom poradí.
- Systém vyhodnotil, že po vašom preradení na vyšší prevodový stupeň motor dosiahne voľnobežné otáčky.
- Nie je úplne stlačený pedál spojky.

Rev Match System (Systém dorovňavania otáčok) sa môže deaktivovať, ak je spojka v permanentnej aktívnej činnosti počas dlhšieho časového intervalu.

**⊞ Rev Match System (Systém dorovňavania otáčok)**

Rev Match System (systém dorovňavania otáčok) môžete vypnúť pomocou rozhrania s informáciami pre vodiča alebo obrazovky audiosystému/informačnej obrazovky\*.

➤ **Prispôbitelné funkcie\*** Str. 171, 396

Ak pri radení stlačíte plynový pedál, systém uprednostní vstup z plynového pedála.

Ak sa nižšie zobrazí hlásenie, pravdepodobne sa vyskytol problém s týmto systémom. Rev Match System (Systém dorovňavania otáčok) nemusí fungovať, ale môžete vykonávať normálne preradenie prevodových stupňov. Nechajte systém skontrolovať predajcovi.

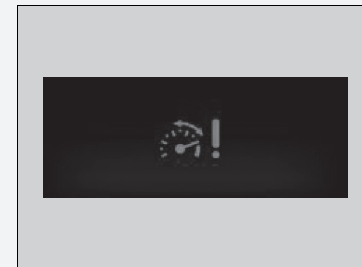

\* Nie je k dispozícii u všetkých modelov



## ■ Blokovanie cúvania

Manuálna prevodovka je vybavená blokovacím mechanizmom, ktorý zabraňuje náhodnému preradeniu radiacej páky do polohy **R** z prevodového stupňa na jazdu dopredu, keď sa vozidlo pohybuje rýchlejšie, než je určitá rýchlostná hranica.

Ak nemôžete preradiť do polohy **R**, keď vozidlo stojí, postupujte nasledovne:

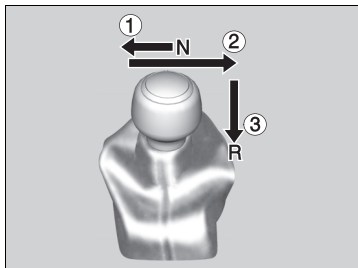

1. Stlačte pedál spojky, posuňte radiacu páku úplne doľava a preradte do polohy **R**.
2. Ak stále nemôžete preradiť radiacu páku do polohy **R**, aktivujte parkovaciú brzdu a otočte spínač zapalovania do polohy PRÍSLUŠENSTVO **I** alebo UZAMKNUTIE **0**\*1.
3. Stlačte pedál spojky a preradte radiacu páku do polohy **R**.
4. Držte stlačený pedál spojky a naštartujte motor.

Ak sa tento problém bude opakovať, nechajte vozidlo skontrolovať predajcovi.

\*1: Modely vybavené systémom bezklúčového otvárania majú namiesto spínača zapalovania tlačidlo **ENGINE START/STOP**.

## Režim ECON\*

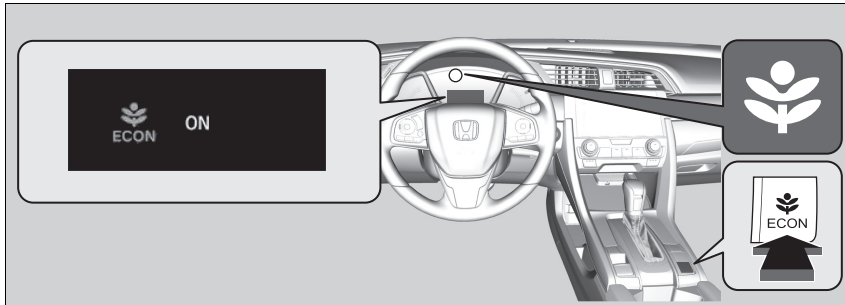

Tlačidlo **ECON** zapína a vypína režim ECON.

Režim ECON pomáha znížiť spotrebu paliva tým, že upraví výkon systému klimatizácie a tempomatu\*.

### Režim ECON\*

V režime ECON dochádza k výraznejším výkyvom teploty systému klimatizácie.

\* Nie je k dispozícii u všetkých modelov

Modely s motorom s objemom 1,0 l s kontinuálne variabilnou prevodovkou

## Automatické vypnutie pri voľnobehu

S cieľom minimalizovať spotrebu paliva sa motor automaticky vypne, keď sa vozidlo zastaví (v závislosti od podmienok okolia a prevádzkových podmienok motora). Indikátor (zelený) sa teraz rozsvieti.

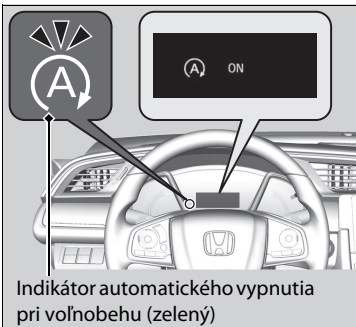

Motor potom znova naštartuje pred ďalším pohnutím vozidla a indikátor (zelený) zhasne.

► **Motor sa automaticky naštartuje, keď:** Str. 518

Na systém automatického vypnutia pri voľnobehu vplyvajú rôzne podmienky okolia a vozidla.

► **Automatické vypnutie pri voľnobehu sa aktivuje v nasledujúcich prípadoch:**  
Str. 516, 517

Ak sa otvoria dvere vodiča, kým svieti indikátor (zelený), zaznie zvukový signál a upozorní vás, že je aktívna funkcia automatického vypnutia pri voľnobehu.

V rozhraní s informáciami pre vodiča sa zobrazí hlásenie súvisiace so systémom automatického vypnutia pri voľnobehu.

► **Indikátory** Str. 108

► **Prispôsobiteľné funkcie\*** Str. 171, 396

### ►► Automatické vypnutie pri voľnobehu

12-voltový akumulátor namontovaný v tomto vozidle je špeciálne navrhnutý pre model s funkciou automatického vypnutia pri voľnobehu. Používanie iného než určeného typu 12-voltového akumulátora môže skrátiť životnosť 12-voltového akumulátora a zabrániť aktivácii funkcie automatického vypnutia pri voľnobehu. Ak potrebujete vymeniť 12-voltový akumulátor, vyberte správny typ. Požiadajte predajcu o ďalšie podrobnosti.

► **Technické údaje** Str. 804

Trvanie automatického vypnutia pri voľnobehu:

- **Predlžuje sa** v režime ECON v porovnaní s vypnutým režimom ECON a zapnutou klimatizáciou\*.

## Zapnutie/vypnutie systému automatického vypnutia pri voľnobehu

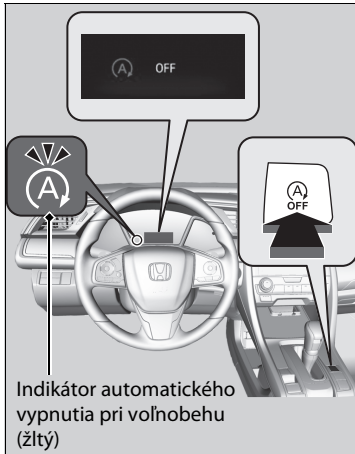

Ak chcete vypnúť systém automatického vypnutia pri voľnobehu, stlačte toto tlačidlo. Systém automatického vypnutia pri voľnobehu sa vypne.

- Systém automatického vypnutia pri voľnobehu sa vypne a indikátor (oranžový) sa rozsvieti.

Systém automatického vypnutia pri voľnobehu sa zapne vždy, keď naštartujete motor, aj keď ste ho pri poslednej jazde vypli.

## ► Zapnutie/vypnutie systému automatického vypnutia pri voľnobehu

Stlačením tlačidla deaktivácie automatického vypnutia pri voľnobehu sa motor znova naštartuje, ak bolo aktívne automatické vypnutie pri voľnobehu.

## ■ Automatické vypnutie pri voľnobehu sa aktivuje v nasledujúcich prípadoch:

Keď sa vozidlo sa zastaví s radiacou pákou v polohe **D** a je stlačený brzdový pedál.

## ■ Automatické vypnutie pri voľnobehu sa neaktivuje v nasledujúcich prípadoch:

- Stlačíte tlačidlo deaktivácie automatického vypnutia pri voľnobehu.
- Nie je zapnutý bezpečnostný pás vodiča.
- Nízka alebo vysoká teplota chladiacej kvapaliny motora.
- Nízka alebo vysoká teplota kvapaliny prevodovky.
- Vozidlo sa znova zastaví pred tým, ako po naštartovaní motora dosiahne rýchlosť vozidla 5 kmh.
- Vozidlo zastaví na strmom povrchu.
- Motor je naštartovaný pri otvorenej kapote.
  - Vypnite motor. Zatvorte kapotu a potom znova naštartujte motor, čím aktivujete automatické vypnutie pri voľnobehu.
- Kapacita akumulátora je nízka.
- Interná teplota akumulátora je 5 °C alebo menej.
- Prevodovka je v inej polohe než **D**.
- Systém kúrenia \*/systém klimatizácie \* je zapnutý a okolitá teplota je nižšia ako -20 °C alebo vyššia ako 40 °C.
- Systém kúrenia \*/systém klimatizácie \* je zapnutý a teplota je nastavená na hodnotu **Hi** alebo **Lo**.
- Je zapnutá funkcia  (indikátor svietí).

## ►► Automatické vypnutie pri voľnobehu sa aktivuje v nasledujúcich prípadoch:

Neotvárajte kapotu, keď je aktivovaná funkcia automatického vypnutia pri voľnobehu. Ak otvoríte kapotu, motor sa automaticky znova nenašartuje.

V takom prípade naštartujte motor pomocou spínača zapalovania \* alebo tlačidla **ENGINE START/STOP** \*.

► **Naštartovanie motora** Str. 493, 496

### Modely so systémom bezkľúčového otvárania

Stlačením tlačidla **ENGINE START/STOP** sa režim napájania zmení na režim PRÍSLUŠENSTVO, aj keď je aktivovaný systém automatického vypnutia pri voľnobehu. V polohe PRÍSLUŠENSTVO motor už nebude automaticky znova štartovať. Motor naštartujte štandardným spôsobom.

► **Naštartovanie motora** Str. 496

### Modely bez systému bezkľúčového otvárania

Keď je aktivovaná funkcia automatického vypnutia pri voľnobehu, motor sa nenašartuje ani po prepnutí spínača zapalovania do polohy **ŠTART IIII**.

### Modely so systémom ACC s funkciou sledovania vozidiel pri nízkych rýchlostiach

Keď je v prevádzke systém ACC s funkciou sledovania vozidiel pri nízkych rýchlostiach, vozidlo sa zastaví bez zošliapnutia brzdového pedála a môže sa aktivovať automatické vypnutie pri voľnobehu.

V takom prípade sa môže spustiť motor, keď preradíte radiaciu páku do inej polohy než **D**.

**■ Automatické vypnutie pri voľnobehu sa nemusí aktivovať v nasledujúcich prípadoch:**

- Vozidlo zastavíte prudkým zabrzdzením.
- Použijete volant.
- Nachádzate sa vo vysokej nadmorskej výške.
- Vozidlom opakovane zrýchľujete alebo spomaľujete pri nízkej rýchlosti.
- Rýchlosť ventilátora je vysoká.
- Systém kúrenia\*/systém klimatizácie\* je zapnutý a rozdiel medzi nastavenou teplotou a aktuálnou teplotou v interiéri je príliš veľký.
- Systém kúrenia\*/systém klimatizácie\* je zapnutý a vo vozidle je vysoká vlhkosť.

\* Nie je k dispozícii u všetkých modelov

### Motor sa automaticky naštartuje, keď:

- Uvoľní sa brzdový pedál (bez aktivovaného systému automatického podržania brzdy).
- Stlačí sa plynový pedál (s aktivovaným systémom automatického podržania brzdy).
  - ➔ **Automatické podržanie brzdy** Str. 635

### Motor sa znova naštartuje aj po stlačení brzdového pedála\*<sup>1</sup>, v nasledujúcich prípadoch:

- Stlačíte tlačidlo deaktivácie automatického vypnutia pri voľnobehu.
- Použijete volant.
- Prevodovku preradíte do polohy **[R]**, **[S]** alebo **[L]**\*, alebo ju preradíte z polohy **[N]** do polohy **[D]**.
- Uvoľníte zošľapnutie brzdového pedála a vozidlo sa pri odstavení na svahu začne pohybovať.
- Počas zastavenia opakovane mierne stlačíte a uvoľníte brzdový pedál.
- Zníži sa kapacita akumulátora.
- Stlačíte plynový pedál.
- Dôjde k uvoľneniu bezpečnostného pásu vodiča.
- Je zapnutá funkcia  (indikátor svieti).
- Používa sa systém kúrenia\*/systém klimatizácie\*, pričom je značný rozdiel medzi nastavenou teplotou a skutočnou teplotou v interiéri.
- Systém kúrenia\*/systém klimatizácie\* sa používa na zníženie úrovne vlhkosti v interiéri.

#### Modely so systémom ACC s funkciou sledovania vozidiel pri nízkych rýchlostiach

- Vozidlo pred vami znova naštartuje, keď vaše vozidlo automaticky zastaví pomocou systému ACC s funkciou sledovania vozidiel pri nízkych rýchlostiach.

### Motor sa automaticky naštartuje, keď:

Ak počas automatického vypnutia pri voľnobehu používate elektronické zariadenie, toto zariadenie sa môže pri opätovnom naštartovaní motora dočasne vypnúť.

### Motor sa znova naštartuje aj po stlačení brzdového pedála\*<sup>1</sup>, v nasledujúcich prípadoch:

\* 1: Keď je aktivovaný systém automatického podržania brzdy, brzdový pedál môžete uvoľniť, keď je aktivovaný systém automatického vypnutia pri voľnobehu. Ak je systém automatického podržania brzdy vypnutý alebo sa v ňom vyskytol problém, motor sa po uvoľnení brzdového pedála automaticky opätovne naštartuje.

➔ **Automatické podržanie brzdy** Str. 635

## ■ Zapnutie funkcie brzdového asistenta

Po uvoľnení brzdového pedála pri opätovnom naštartovaní motora na chvíľu ponechá stlačenú brzdu. Zabráni sa tým neočakávanému pohybu vozidla na šikmom povrchu.



Modely s manuálnou prevodovkou a zadným hmlovým svetlom

## Automatické vypnutie pri voľnobehu

S cieľom minimalizovať spotrebu paliva sa motor automaticky vypne, keď sa vozidlo zastaví (v závislosti od podmienok okolia a prevádzkových podmienok motora). Indikátor (zelený) sa teraz rozsvieti.

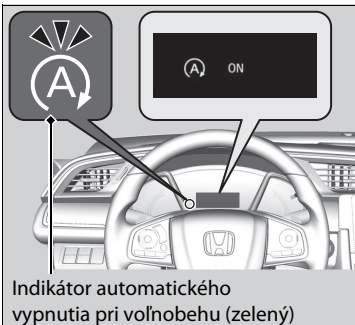

Motor sa naštartuje, keď sa znova chystáte pohnúť s vozidlom alebo v závislosti od podmienok týkajúcich sa prostredia a vozidla, a indikátor (zelený) zhasne.

➤ **Motor sa automaticky naštartuje, keď:** Str. 524

Na systém automatického vypnutia pri voľnobehu vplyvajú rôzne podmienky okolia a vozidla.

➤ **Automatické vypnutie pri voľnobehu sa aktivuje v nasledujúcich prípadoch:**  
Str. 522, 523

Ak sa otvoria dvere vodiča, kým svieti indikátor (zelený), zaznie zvukový signál a upozorní vás, že je aktívna funkcia automatického vypnutia pri voľnobehu.

V rozhraní s informáciami pre vodiča sa zobrazí hlásenie súvisiace so systémom automatického vypnutia pri voľnobehu.

➤ **Indikátory** Str. 108

➤ **Prispôsobiteľné funkcie\*** Str. 171, 396

### ➤ Automatické vypnutie pri voľnobehu

12-voltový akumulátor namontovaný v tomto vozidle je špeciálne navrhnutý pre model s funkciou automatického vypnutia pri voľnobehu.

Používanie iného než určeného typu 12-voltového akumulátora môže skrátiť životnosť 12-voltového akumulátora a zabrániť aktivácii funkcie automatického vypnutia pri voľnobehu. Ak potrebujete vymeniť 12-voltový akumulátor, vyberte správny typ. Požiadajte predajcu o ďalšie podrobnosti.

➤ **Technické údaje** Str. 804

### Modely s tlačidlom ECON

Trvanie automatického vypnutia pri voľnobehu:

- **Predlžuje sa** v režime ECON v porovnaní s vypnutým režimom ECON a zapnutou klimatizáciou\*.

## Zapnutie/vypnutie systému automatického vypnutia pri voľnobehu

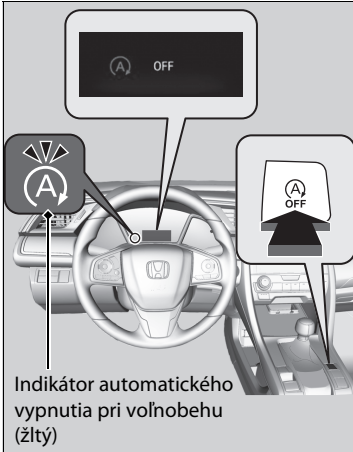

Ak chcete vypnúť systém automatického vypnutia pri voľnobehu, stlačte toto tlačidlo. Systém automatického vypnutia pri voľnobehu sa vypne.

- Systém automatického vypnutia pri voľnobehu sa vypne a indikátor (oranžový) sa rozsvieti.

Systém automatického vypnutia pri voľnobehu sa zapne vždy, keď naštartujete motor, aj keď ste ho pri poslednej jazde vypli.

### ► Zapnutie/vypnutie systému automatického vypnutia pri voľnobehu

Stlačením tlačidla deaktivácie automatického vypnutia pri voľnobehu sa motor znova naštartuje, ak bolo aktívne automatické vypnutie pri voľnobehu.

## Automatické vypnutie pri voľnobehu sa aktivuje v nasledujúcich prípadoch:

Keď vozidlo po jazde dopredu zastaví pomocou brzd, perál spojky je úplne stlačený a radiaca páka je v polohe **N** a následne sa pedál spojky uvoľní.

► Ak chcete automaticky naštartovať motor, stlačte spojkový pedál.

## Automatické vypnutie pri voľnobehu sa neaktivuje v nasledujúcich prípadoch:

- Stlačíte tlačidlo deaktivácie automatického vypnutia pri voľnobehu.
- Nie je zapnutý bezpečnostný pás vodiča.
- Nízka alebo vysoká teplota chladiacej kvapaliny motora.
- Vozidlo po naštartovaní motora nedosiahne rýchlosť 3 km/h a znova zastaví.
- Motor je naštartovaný pri otvorenej kapote.
  - Vypnite motor. Zatvorte kapotu a potom znova naštartujte motor, čím aktivujete automatické vypnutie pri voľnobehu.
- Kapacita akumulátora je nízka.
- Interná teplota akumulátora je 5 °C alebo menej.
- Radiaca páka sa nachádza v ľubovoľnej polohe okrem **N**.
- Systém kúrenia \*/systém klimatizácie \* je zapnutý a okolitá teplota je nižšia ako -20 °C alebo vyššia ako 40 °C.
- Systém kúrenia \*/systém klimatizácie \* je zapnutý a teplota je nastavená na hodnotu **Hi** (Vysoká) alebo **Lo** (Nízka).
- Je zapnutá funkcia  (indikátor svetli).

### Modely s objemom motora 2,0 l

- Jazdný režim je zmenený na režim **+R**.

## Automatické vypnutie pri voľnobehu sa aktivuje v nasledujúcich prípadoch:

Neotvárajte kapotu, keď je aktivovaná funkcia automatického vypnutia pri voľnobehu. Ak otvoríte kapotu, motor sa automaticky znova nenašartuje.

V takom prípade naštartujte motor pomocou spínača zapalovania \* alebo tlačidla **ENGINE START/STOP** \*.

➔ **Naštartovanie motora** Str. 493, 496

### Modely so systémom bezkľúčového otvárania

Stlačením tlačidla **ENGINE START/STOP** sa režim napájania zmení na režim PRÍSLUŠENSTVO, aj keď je aktivovaný systém automatického vypnutia pri voľnobehu. V polohe PRÍSLUŠENSTVO motor už nebude automaticky znova štartovať. Motor naštartujte štandardným spôsobom.

➔ **Naštartovanie motora** Str. 496

### Modely bez systému bezkľúčového otvárania

Keď je aktivovaná funkcia automatického vypnutia pri voľnobehu, motor sa nenašartuje ani po prepnutí spínača zapalovania do polohy **START** .

■ **Automatické vypnutie pri voľnobehu sa nemusí aktivovať v nasledujúcich prípadoch:**

- Použijete volant.
- Nachádzate sa vo vysokej nadmorskej výške.
- Rýchlosť ventilátora je vysoká.
- Systém kúrenia\*/systém klimatizácie\* je zapnutý a rozdiel medzi nastavenou teplotou a aktuálnou teplotou v interiéri je príliš veľký.
- Systém kúrenia\*/systém klimatizácie\* je zapnutý a vo vozidle je vysoká vlhkosť.

## Motor sa automaticky naštartuje, keď:

Stlačíte spojkový pedál.

### Motor sa automaticky znova naštartuje, aj keď pri prevodovke v polohe **N** nie je stlačený pedál spojky, a to v nasledujúcich prípadoch:

- Stlačíte tlačidlo deaktivácie automatického vypnutia pri voľnobehu.
- Použijete volant.
- Počas zastavenia opakovane mierne stlačíte a uvoľníte brzdový pedál.
- Zníži sa kapacita akumulátora.

#### Modely s objemom motora 2,0 l

- Jazdný režim je zmenený na režim **+R**.

## Motor sa automaticky naštartuje, keď:

Ak počas automatického vypnutia pri voľnobehu používate elektronické zariadenie, toto zariadenie sa môže pri opätovnom naštartovaní motora dočasne vypnúť.

Motor sa automaticky znova nenašartuje, ak sa vyskytol problém so systémom. Motor naštartujte bežným spôsobom.

➤ **Naštartovanie motora** Str. 493, 496

Motor sa automaticky znova nenašartuje v nasledujúcich situáciách:

- Odopnete bezpečnostný pás vodiča. Ak chcete, aby funkcia automatického vypnutia pri voľnobehu ostala naďalej aktívna, ihneď zapnite bezpečnostný pás.
- Prevodovka je v inej polohe než **N**. Preradte prevodovku do polohy **N**.

➤ **Výstražné a informačné hlásenia rozhrania s informáciami pre vodiča** Str. 135

Keď systém prestane fungovať, naštartujte motor bežným spôsobom.

➤ **Naštartovanie motora** Str. 493, 496

## Keď počas automatického vypnutia pri voľnobehu bliká indikátor (zelený)

Úplne stlačte pedál spojky.

- ▶ Motor sa automaticky znova naštartuje.

## Keď počas automatického vypnutia pri voľnobehu bliká indikátor (zelený)

Indikátor automatického vypnutia pri voľnobehu začne rýchlo blikáť v nasledujúcich situáciách:

- Je stlačené tlačidlo .
- Používa sa systém klimatizácie\* a v interiéri sa zvýši úroveň vlhkosti.
- Používa sa systém klimatizácie\* a rozdiel medzi nastavenou teplotou a skutočnou teplotou vo vozidle je vysoký.

\* Nie je k dispozícii u všetkých modelov

Modely s objemom motora 2,0 l

## Spínač jazdných režimov

Neprerzite ovláda motor vozidla, prevodovku, elektrický posilňovač riadenia (EPS), tlmiče, brzdy a systém VSA podľa režimu, ktorý si zvolíte.

Pohybovaním spínača jazdných režimov dopredu alebo dozadu si môžete si vybrať z troch režimov. Režim **+R**, režim **SPORT** a režim **COMFORT**.

Aktuálny režim sa zobrazí v rozhraní s informáciami pre vodiča a každý režim sa zobrazí inak.

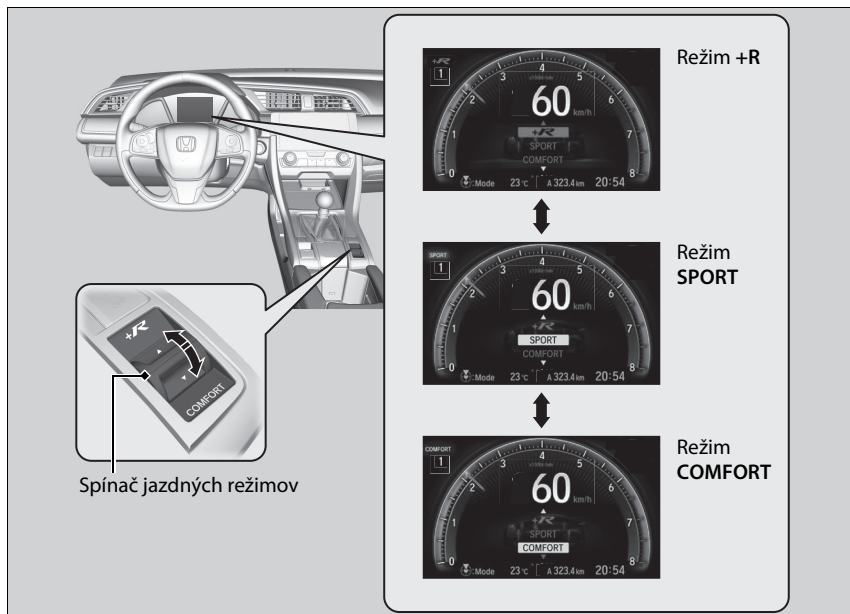

### Spínač jazdných režimov

Režim **SPORT** je zvolený po každom uvedení režimu napájania do polohy ZAPNUTÉ.

Pri jazdení v určitých podmienkach nemusí tento režim umožniť zmenu na iný jazdný režim. Ak je zmena režimu nevyhnutná, znížte rýchlosť alebo rýchlosť pri zatáčaní. Toto hlásenie sa tiež zobrazí, ak sa pokúšate meniť režimy počas výskytu poruchy systému vozidla.

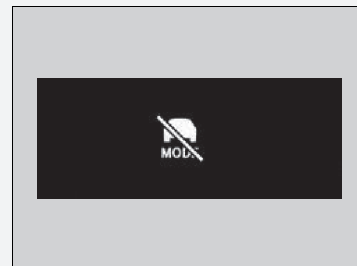

Kategória		COMFORT	SPORT	+R
Ovládanie podvozka	Riadenie	Jemná odozva pre pohodlnú jazdu.	Intenzívnejšia odozva pre športovú jazdu.	Intenzívnejšia odozva pre jazdu, ktorá sa vyznačuje vysokým výkonom.
	Tlmenie odpruženia	Minimalizované s cieľom poskytnúť pohodlnú jazdu.	Zvýšené s cieľom poskytnúť lepšiu ovládateľnosť pri športovej jazde.	Maximalizované s cieľom poskytnúť ovládateľnosť s veľmi rýchlymi reakciami pre jazdu v znamení vysokého výkonu.
	Systémy VSA a TCS	Vďaka systému asistenta stability vozidla (VSA) s ovládaním trakcie (TCS) je dosiahnutá vyvážená kalibrácia na všetkých typoch povrchov a za každých podmienok.		Ovládanie zamerané na podmienky povrchu vozovky umožňuje vodičovi väčšiu voľnosť.
Ovládanie hnacieho ústrojenstva	Pocit zrýchlenia	Uvoľnený	Prudký	Prudký
	Rev Match System (Systém dorovnávania otáčok)	Hladký	Hladký	Dynamický

► **Systém asistenta stability vozidla (VSA)** Str. 544

► **Rev Match System (Systém dorovnávania otáčok)** Str. 511



## System adaptívnych tlmičov (ADS)\*

Nepretržite ovláda tlmiče vozidla v závislosti od aktuálnych cestných podmienok, rýchlosti vozidla a riadenia.

Môžete prepínať medzi dynamickým a normálnym režimom podľa vášho štýlu jazdy.

Stlačte tlačidlo systému adaptívnych tlmičov (ADS) a vyberte režim **ZAPNUTÉ** (dynamický) alebo **VYPNUTÉ** (normálny). V rozhraní s informáciami pre vodiča sa zobrazí aktuálny režim.

➤ **Výstražné a informačné hlásenia rozhrania s informáciami pre vodiča** Str. 135

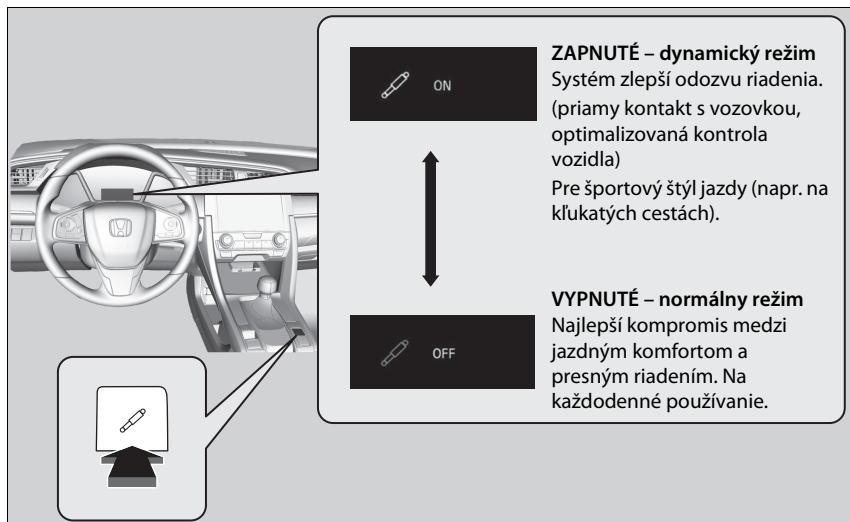

### System adaptívnych tlmičov (ADS)\*

System adaptívnych tlmičov zostáva v predchádzajúcom režime aj po ďalšom prepnutí spínača zapalovania do polohy ZAPNUTÉ.

## Tempomat\*

Udržiava stálu rýchlosť bez potreby držania nohy na plynovom pedáli. Používajte tempomat na diaľniciach alebo voľných cestách, kde môžete jazdiť stálou rýchlosťou s obmedzeným zrýchľovaním alebo spomaľovaním.

### Kedy použiť

- Rýchlosť vozidla pre tempomat:  
Požadovaná rýchlosť v rozsahu približne od niečo vyše 30 km/h do zhruba 200 km/h.

### Modely s kontinuálne variabilnou prevodovkou

- Polohy radenia pre tempomat:  
v polohe **D** alebo **S**

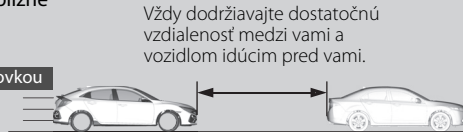

Vždy dodržiavajte dostatočnú vzdialenosť medzi vami a vozidlom idúcim pred vami.

### Ako použiť

- Stlačte tlačidlo **MAIN** na volante.



Ak sa rozsvieti iný indikátor, stlačením tlačidla **LIM** zapnete tempomat.

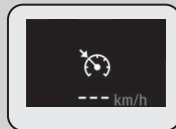

**Indikátor na prístrojovom paneli svieti.**  
Tempomat je pripravený na použitie.

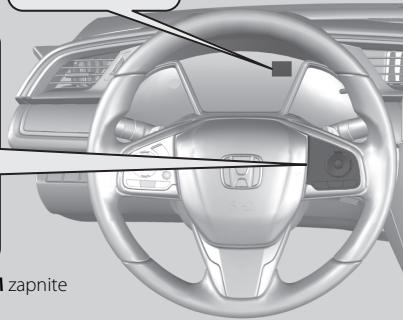

### Tempomat\*

## ⚠ VÝSTRAHA

Nesprávne používanie tempomatu môže viesť k nehode.

Tempomat používajte iba pri jazde na voľných cestách v dobrom počasí.

Pri jazde do kopca alebo z kopca nemusí byť možné udržať stálu rýchlosť.

Keď tempomat nepoužívate:  
Tempomat vypnite stlačením tlačidla **MAIN**.

Nastavením režimu napájania na možnosť **PRÍSLUŠENSTVO** alebo **VOZIDLO VYPNUTÉ (UZAMKNUTIE)** sa tempomat automaticky vypne.

V režime **ECON\*** môže akcelerácia na dosiahnutie nastavenej rýchlosti trvať dlhšie.

Tempomat a nastaviteľný obmedzovač rýchlosti nemožno používať naraz.

\* Nie je k dispozícii u všetkých modelov

## Nastavenie rýchlosti vozidla

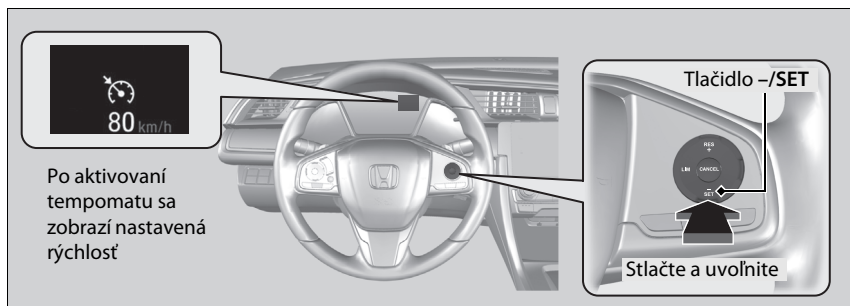

Keď dosiahnete požadovanú rýchlosť, zložte nohu z plynového pedála a stlačte tlačidlo -/SET.

Po uvoľnení tlačidla -/SET bude nastavená rýchlosť stálou rýchlosťou a spustí sa tempomat. Zobrazí sa nastavená rýchlosť.

Keď používate tempomat, je aktivovaný asistent priamej jazdy (funkcia systému elektrického posilňovača riadenia).  
Povolením systému riadenia na automatické vyrovnávanie bežných posunov riadenia systém priamej jazdy zjednodušuje udržanie priameho smeru vozidla.

## Nastavenie rýchlosti vozidla

Zobrazenú nastavenú rýchlosť môžete v rozhraní s informáciami pre vodiča alebo na obrazovke audiosystému/informačnej obrazovke prepínať medzi jednotkami km/h a mph.

► **Prispôsobiteľné funkcie\*** Str. 171, 396

## Nastavenie rýchlosti vozidla

Pomocou tlačidla **RES/+** alebo **-/SET** na volante zvýšte alebo znížte rýchlosť vozidla.

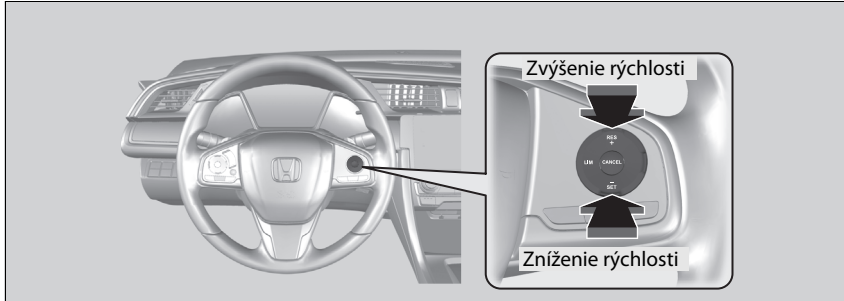

- Po každom stlačení tlačidla sa rýchlosť vozidla zvýši alebo zníži približne o 1 km/h.
- Ak podržíte tlačidlo stlačené, rýchlosť vozidla sa zvýši alebo zníži o približne 10 km/h.

## ▣ Nastavenie rýchlosti vozidla

Rýchlosť vozidla môžete nastaviť pomocou tlačidla **-/SET** na volante, keď upravujete rýchlosť pomocou plynového a brzdového pedála.

## Zrušenie

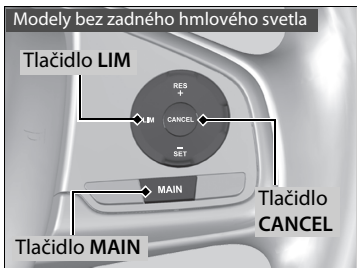
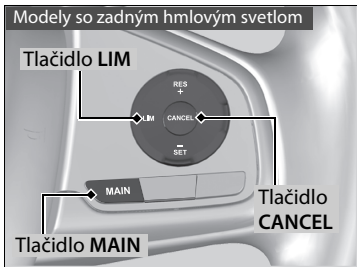

Ak chcete zrušiť tempomat, urobte jednu z nasledujúcich činností:

- Stlačte tlačidlo **CANCEL**.
  - Stlačte tlačidlo **MAIN**.
  - Stlačte tlačidlo **LIM**.
  - Stlačte brzdový pedál.
  - Minimálne päť sekúnd podržte pedál spojky\*.
- Zobrazená nastavená rýchlosť zhasne.

## Zrušenie

Obnovenie predchádzajúcej nastavenej rýchlosti:

Aj po zrušení režimu tempomatu môžete obnoviť skôr nastavenú rýchlosť stlačením tlačidla **RES/+** počas jazdy rýchlosťou najmenej 30 km/h.

Nastavenie alebo obnovenie nie je možné v nasledujúcich situáciách:

- Keď je rýchlosť vozidla nižšia než 30 km/h
- keď je vypnuté tlačidlo **MAIN**.

Pri rýchlosti vozidla 25 km/h alebo nižšej sa tempomat automaticky vypne.

## Nastaviteľný obmedzovač rýchlosti

Tento systém vám umožňuje nastaviť maximálnu rýchlosť, ktorú vozidlo nemôže prekročiť, ani keď ďalej stláčate plynový pedál.

**Modely s objemom motora 1,0 l a 1,5 l**

Rýchlostné obmedzenie vozidla možno nastaviť na hodnotu od približne 30 km/h do približne 250 km/h.

**Modely s objemom motora 2,0 l**

Rýchlostné obmedzenie vozidla možno nastaviť na hodnotu od približne 30 km/h do približne 320 km/h.

**Ako použiť**

■ Stlačte tlačidlo **MAIN** na volante.



Ak sa rozsvieti iný indikátor, stlačením tlačidla **LIM** prepnete na nastaviteľný obmedzovač rýchlosti.

**Indikátor na prístrojovom paneli svieti.**

Nastaviteľný obmedzovač rýchlosti je pripravený na použitie.

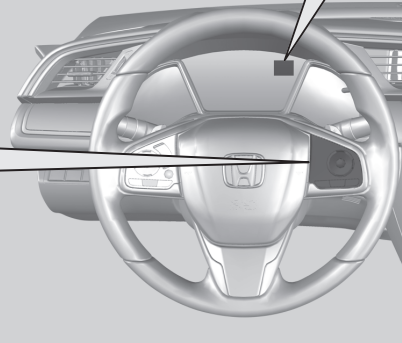
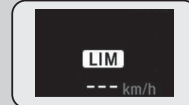

► Nastaviteľný obmedzovač rýchlosti

### ⚠ VÝSTRAHA

Nastaviteľný obmedzovač rýchlosti má obmedzenia.

Je vždy vašou zodpovednosťou nastaviť rýchlosť vozidla tak, aby bolo dodržané rýchlostné obmedzenie a aby sa dalo vozidlo bezpečne ovládať.

### ⚠ VÝSTRAHA

Nestláčajte plynový pedál viac, než je nutné. Udržujte vhodnú polohu plynového pedála v závislosti od rýchlosti vozidla.

Nastaviteľný obmedzovač rýchlosti nemusí byť schopný udržať rýchlostné obmedzenie pri jazde z kopca. V takomto prípade spomalte stlačením brzdového pedála.

Keď nepoužívate nastaviteľný obmedzovač rýchlosti: Vypnite nastaviteľný obmedzovač rýchlosti pomocou tlačidla **MAIN**.

Nastaviteľný obmedzovač rýchlosti a tempomat\* / adaptívny tempomat (ACC)\* / adaptívny tempomat (ACC) s funkciou sledovania vozidiel pri nízkych rýchlostiach\* / inteligentný obmedzovač rýchlosti\* nie je možné používať súčasne.

**Modely s manuálnou prevodovkou**

Keď otáčky motora klesnú, skúste podradiť.

\* Nie je k dispozícii u všetkých modelov

## Nastavenie rýchlostného obmedzenia

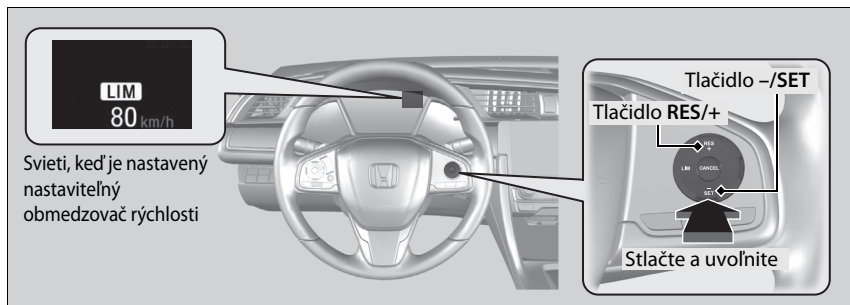

- Keď dosiahnete požadovanú rýchlosť, zložte nohu z pedála a stlačte tlačidlo **-/SET**. Po uvoľnení tlačidla **-/SET** bude rýchlostné obmedzenie stále a spustí sa nastaviteľný obmedzovač rýchlosti. Zobrazí sa rýchlostné obmedzenie.
- Predchádzajúce nastavené rýchlostné obmedzenie môžete nastaviť stlačením tlačidla **RES/+**.

## Nastavenie rýchlostného obmedzenia

Ak nastavíte rýchlostné obmedzenie počas jazdy nižšou rýchlosťou ako 30 km/h, rýchlostné obmedzenie sa nastaví na hodnotu 30 km/h.

Ak pri strmom klesaní vozidlo prekročí rýchlostné obmedzenie o viac ako 3 km/h, zaznie zvuková signalizácia a zobrazené rýchlostné obmedzenie začne blikať.

Nastaviteľný obmedzovač rýchlosti sa nastaví na aktuálnu rýchlosť, ak je vyššia ako predchádzajúce nastavené rýchlostné obmedzenie, keď stlačíte tlačidlo **RES/+**.

Zobrazenú nastavenú rýchlosť môžete v rozhraní s informáciami pre vodiča alebo na obrazovke audiosystému/informačnej obrazovke prepínať medzi jednotkami km/h a mph.

► **Prispôsobiteľné funkcie\*** Str. 171, 396

## ■ Úprava rýchlostného obmedzenia

Pomocou tlačidla **RES/+** alebo **-/SET** na volante zvýšte alebo znížte hodnotu rýchlostného obmedzenia.

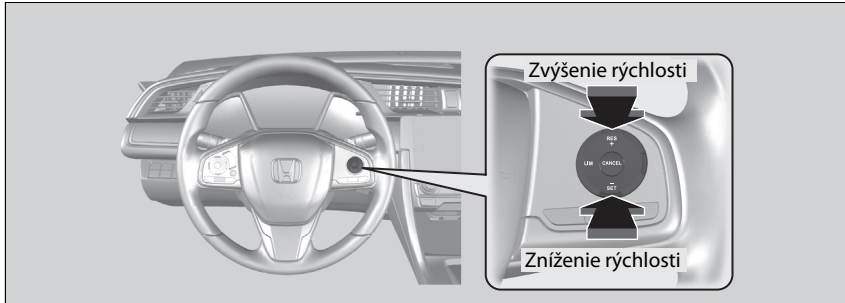

- Po každom stlačení tlačidla sa rýchlostné obmedzenie zvýši alebo zníži približne o 1 km/h.
- Ak tlačidlo podržíte stlačené, rýchlostné obmedzenie sa bude zvyšovať alebo znižovať v prírastkoch po 10 km/h každých 0,5 sekundy, kým sa nedosiahne limit systému.
- Vozidlo môže zrýchľovať alebo spomaľovať, kým sa nedosiahne nastavená rýchlosť.

## ■ Dočasné prekročenie rýchlostného obmedzenia

Rýchlostné obmedzenie môžete prekročiť, ak úplne stlačíte plynový pedál.

- Zobrazené rýchlostné obmedzenie začne blikať.
- Po prekročení rýchlostného obmedzenia raz zaznie zvuková signalizácia.

### ☒ Dočasné prekročenie rýchlostného obmedzenia

Zvuková signalizácia zaznie, keď sa rýchlosť vozidla zvýši nad nastavené rýchlostné obmedzenie po úplnom stlačení plynového pedála.

Keď rýchlosť vozidla znova klesne pod nastavené rýchlostné obmedzenie, prevádzka nastaviteľného obmedzovača rýchlosti sa obnoví.



## Zrušenie

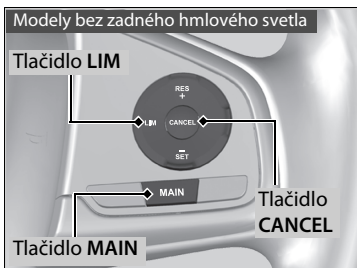
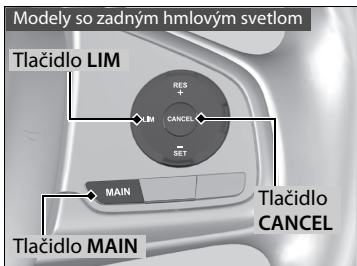

Ak chcete zrušiť nastaviteľný obmedzovač rýchlosti, urobte jednu z nasledujúcich činností:

- Stlačte tlačidlo **CANCEL**.
- Stlačte tlačidlo **MAIN**.
- Stlačte tlačidlo **LIM**.

## Zrušenie

Nastaviteľný obmedzovač rýchlosti sa prepne na tempomat\*/adaptívny tempomat (ACC)\*/adaptívny tempomat (ACC) s funkciou sledovania vozidiel pri nízkych rýchlostiach\*/inteligentný obmedzovač rýchlosti\*, ak stlačíte tlačidlo **LIM**.



Ak počas používania nastaviteľného obmedzovača rýchlosti dôjde k chybe systému, zaznie zvuková signalizácia a rozsvieti sa indikátor **OFF**. Nastaviteľný obmedzovač rýchlosti sa vypne.

Modely so systémom rozpoznávania dopravných značiek

## Inteligentný obmedzovač rýchlosti

Automaticky nastaví rýchlostné obmedzenie podľa detekcie systému rozpoznávania dopravných značiek. Rýchlostné obmedzenie sa nedá prekročiť, ani keď stláčate plynový pedál. Ak stlačíte plynový pedál na doraz, môžete prekročiť rýchlostné obmedzenie.

📌 **Systém rozpoznávania dopravných značiek (TSR)** Str. 622

### 📌 Inteligentný obmedzovač rýchlosti

## ⚠ VÝSTRAHA

Inteligentný obmedzovač rýchlosti má obmedzenia. Inteligentný obmedzovač rýchlosti sa môže sám nastaviť na vyššiu alebo nižšiu povolenú rýchlosť alebo nemusí fungovať, najmä keď systém rozpoznávania dopravných značiek nepracuje správne alebo sa na ceste nenachádza značka rýchlostného obmedzenia. Je vždy vašou zodpovednosťou upraviť rýchlosť tak, aby bolo dodržané rýchlostné obmedzenie a aby sa dalo vozidlo bezpečne ovládať.

V závislosti od toho, ako silno stlačíte plynový pedál, vozidlo zrýchli, až kým nedosiahne rýchlosť, ktorú rozpoznal systém rozpoznávania dopravných značiek.

### Ako použiť

■ Stlačte tlačidlo **MAIN** na volante.

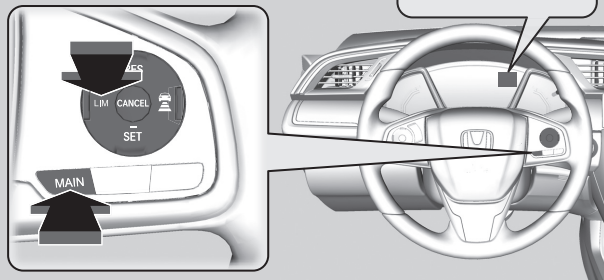

**Indikátor na prístrojovom paneli svieti.**

Inteligentný obmedzovač rýchlosti je pripravený na použitie.

Ak sa rozsvieti iný indikátor, stlačením tlačidla **LIM** ho prepnete na inteligentný obmedzovač rýchlosti.

### Inteligentný obmedzovač rýchlosti

Systém je navrhnutý tak, aby rozpoznával dopravné značky zodpovedajúce normám Viedenského dohovoru. Nie všetky značky musia byť detegované, avšak žiadne značky umiestnené po okrajoch ciest sa nesmú ignorovať. Systém nefunguje pri určitých dopravných značeniach v žiadnej z krajín, v ktorých jazdíte, ani v žiadnej zo situácií.

► **Systém rozpoznávania dopravných značiek (TSR)** Str. 622

Ak je inteligentný obmedzovač rýchlosti nastavený na zlé rýchlostné obmedzenie, pokúste sa vykonať jedno z nasledovného: Zrušenie

- Stlačte tlačidlo **CANCEL**.
- Stlačte tlačidlo **MAIN**.
- Stlačte tlačidlo **LIM**.

Dočasné prekročenie rýchlostného obmedzenia

- Úplné stlačenie plynového pedála.

Inteligentný obmedzovač rýchlosti nemusí byť schopný udržať rýchlostné obmedzenie pri jazde z kopca. V takomto prípade spomaľte stlačením brzdového pedála.

Keď nepoužívate inteligentný obmedzovač rýchlosti, vypnite ho stlačením tlačidla **MAIN**.

**Modely so systémom ACC s funkciou sledovania vozidiel pri nízkych rýchlostiach**

Inteligentný obmedzovač rýchlosti a systém ACC s funkciou sledovania vozidiel pri nízkych rýchlostiach alebo nastaviteľný obmedzovač rýchlosti nemožno používať naraz.

**Modely so systémom ACC**

Inteligentný obmedzovač rýchlosti a systém ACC alebo nastaviteľný obmedzovač rýchlosti nemožno používať naraz.

## Nastavenie rýchlostného obmedzenia

Zapnuté, keď je inteligentný obmedzovač rýchlosti nastavený na rýchlostné obmedzenie detegované systémom rozpoznávania dopravných značiek.

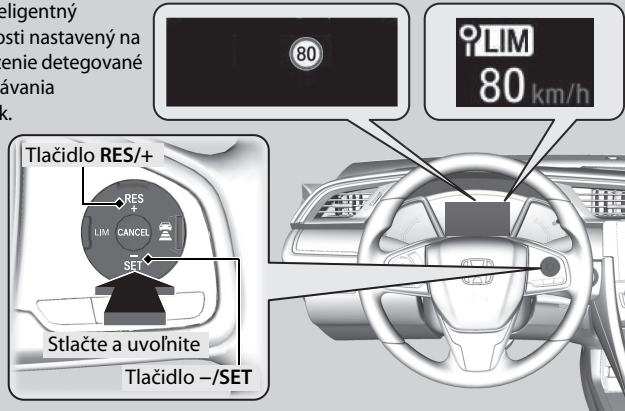

- Po uvoľnení tlačidla **-/SET** alebo tlačidla **RES/+** sa inteligentný obmedzovač rýchlosti nastaví na rýchlostné obmedzenie detegované systémom rozpoznávania dopravných značiek. Zobrazí sa rýchlostné obmedzenie.

### ►► Inteligentný obmedzovač rýchlosti

#### Modely s manuálnou prevodovkou

Keď otáčky motora klesnú, skúste podradiť.

Nepoužívajte inteligentný obmedzovač rýchlosti v oblastiach s odlišnými jednotkami než je zobrazená jednotka inteligentného obmedzovača rýchlosti.

#### Typ vozidla s pravostranným riadením

Zmení zobrazenú mernú jednotku nastavenej rýchlosti vozidla na rovnaké jednotky, aké sa používajú na mieste jazdy.

► **Tachometer** Str. 159

### ►► Nastavenie rýchlostného obmedzenia

Ak nastavíte inteligentný obmedzovač rýchlosti, keď je rýchlostné obmedzenie detegované systémom rozpoznávania dopravných značiek menšie než 30 km/h, môže dôjsť k pozastaveniu funkcie obmedzenia rýchlosti a výstražnej funkcie.

Ak je rýchlosť vozidla vyššia než rýchlostné obmedzenie detegované systémom rozpoznávania dopravných značiek, vozidlo postupne spomalí na rýchlostné obmedzenie alebo menej. Ak je to potrebné, spomalte stlačením brzdového pedála.

Ak vozidlo prekročí rýchlostné obmedzenie o 3 km/h alebo viac, zaznie zvuková signalizácia a zobrazené rýchlostné obmedzenie začne blikať.

■ **Keď systém rozpoznávania dopravných značiek deteguje novú značku rýchlostného obmedzenia**

Inteligentný obmedzovač rýchlosti je nastavený na nové rýchlostné obmedzenie detegované systémom rozpoznávania dopravných značiek.

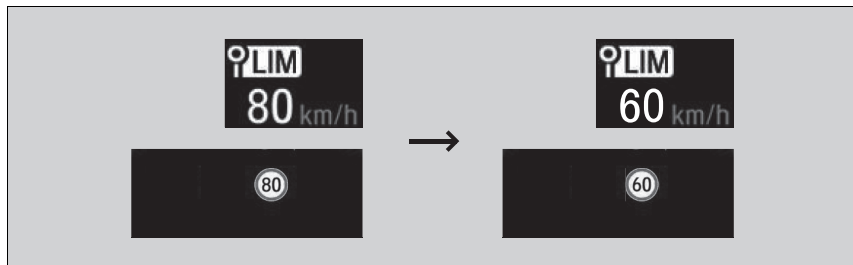

■ **Môže dôjsť k pozastaveniu funkcie obmedzenia rýchlosti a výstražnej funkcie, ak sa na obrazovke systému rozpoznávania dopravných značiek nezobrazuje žiadna značka v týchto prípadoch:**

- Zistí sa koniec rýchlostného obmedzenia alebo iného určeného obmedzenia.
- Vozidlo vyjde na diaľnicu/zíde z diaľnice.
- Na križovatke použijete smerový signál, aby ste odbočili na iný smer.

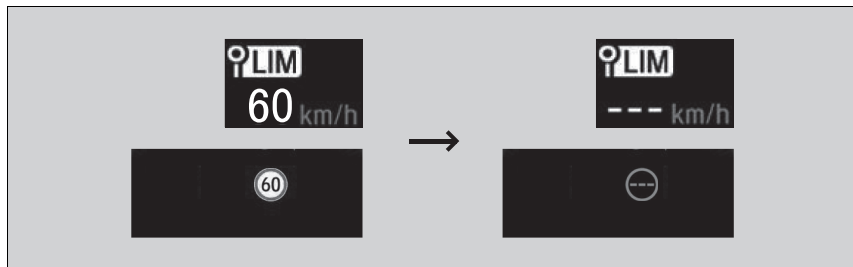

►► **Nastavenie rýchlostného obmedzenia**

Inteligentný obmedzovač rýchlosti sa tiež môže pozastaviť, keď systém rozpoznávania dopravných značiek deteguje iba doplnkové značky rýchlostného obmedzenia.

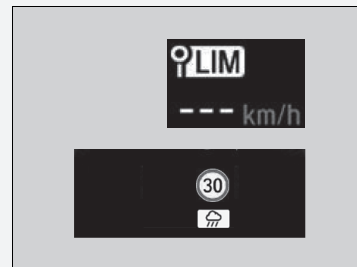

■ **Keď systém rozpoznávania dopravných značiek deteguje značku rýchlostného obmedzenia pri pozastavenom inteligentnom obmedzovači rýchlosti.**

Funkcia obmedzenia rýchlosti a výstražná funkcia sa automaticky obnovia.



■ **Keď systém rozpoznávania dopravných značiek po určitú dobu nedeteguje značku rýchlostného obmedzenia pri pozastavenom inteligentnom obmedzovači rýchlosti.**

Počas jazdy, keď systém rozpoznávania dopravných značiek nedeteguje značku rýchlostného obmedzenia, nemusí systém rozpoznávania dopravných značiek zobrazit' žiadne rýchlostné obmedzenie.

Funkcie inteligentného obmedzovača rýchlosti však pracujú aj naďalej.

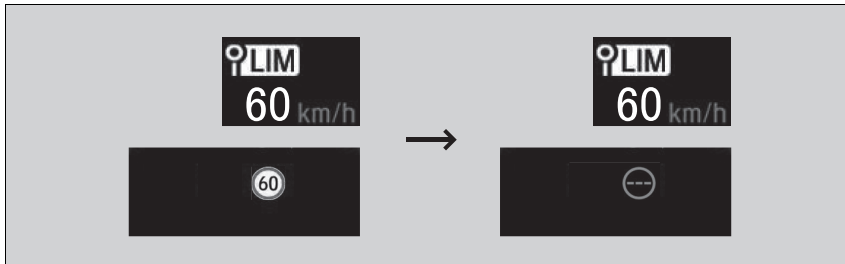

## ■ Úprava rýchlostného obmedzenia

Pomocou tlačidla **RES/+** alebo **-/SET** na volante zvýšte alebo znížte hodnotu rýchlostného obmedzenia.

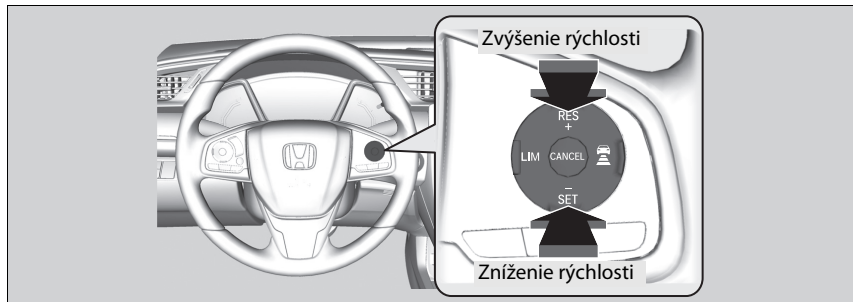

- Po každom stlačení tlačidla sa rýchlostné obmedzenie zníži alebo zvýši približne o 1 km/h.
- Rýchlostné obmedzenie môžete zvýšiť o +10 km/h v porovnaní s rýchlostným obmedzením detegovaného systémom rozpoznávania dopravných značiek.
- Rýchlostné obmedzenie môžete znížiť o -10 km/h v porovnaní s rýchlostným obmedzením detegovaného systémom rozpoznávania dopravných značiek.
- Môžete zrýchľovať, až kým sa nedosiahne nastavená rýchlosť. Ak je rýchlosť vozidla vyššia než rýchlostné obmedzenie zistené systémom rozpoznávania dopravných značiek, vozidlo postupne spomalí na rýchlostné obmedzenie.

## ■ Dočasné prekročenie rýchlostného obmedzenia

Rýchlostné obmedzenie môžete prekročiť, ak úplne stlačíte plynový pedál.

- Zobrazené rýchlostné obmedzenie bliká.

Po prekročení rýchlostného obmedzenia raz zaznie zvuková signalizácia.

## ►► Úprava rýchlostného obmedzenia

Negatívna alebo pozitívna odchýlka od rýchlostného obmedzenia bude automaticky vynulovaná, keď systém rozpoznávania dopravných značiek deteguje novú značku rýchlostného obmedzenia.

Rýchlostné obmedzenie nemôžete znížiť na hodnotu nižšiu ako 30 km/h.

## ►► Dočasné prekročenie rýchlostného obmedzenia

Zvuková signalizácia zaznie, keď sa rýchlosť vozidla zvýši nad nastavené rýchlostné obmedzenie po úplnom stlačení plynového pedála.

Keď rýchlosť vozidla znova klesne pod nastavené rýchlostné obmedzenie, prevádzka inteligentného obmedzovača rýchlosti sa obnoví.

## Zrušenie

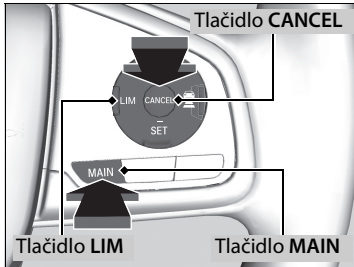

Ak chcete zrušiť inteligentný obmedzovač rýchlosti, urobte jednu z nasledujúcich činností:

- Stlačte tlačidlo **CANCEL**.
- Stlačte tlačidlo **MAIN**.
- Stlačte tlačidlo **LIM**.

## Zrušenie

Inteligentný obmedzovač rýchlosti sa zmení na tempomat, ak stlačíte tlačidlo **LIM**.

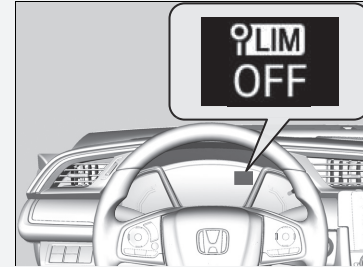

Ak počas používania inteligentného obmedzovača rýchlosti dôjde k chybe systému alebo systému rozpoznávania dopravných značiek, zaznie zvuková signalizácia a rozsvieti sa indikátor **vypnutia**. Inteligentný obmedzovač rýchlosti sa vypne.

► **Systém rozpoznávania dopravných značiek (TSR)** Str. 622



## Systém asistenta stability vozidla (VSA)

Systém VSA pomáha stabilizovať vozidlo počas zatáčania v prípade, ak vozidlo zatočí viac alebo menej, než chcete. Táto funkcia taktiež pomáha zachovať trakciu v prípade šmykľavého povrchu. Vykonáva sa to reguláciou výkonu motora a selektívnym použitím bŕzd.

### Prevádzka systému VSA

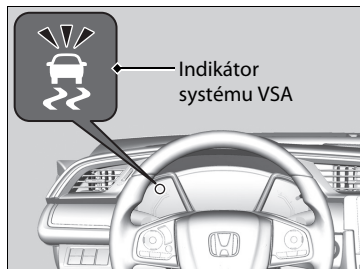

Keď sa systém VSA aktivuje, môžete si všimnúť, že motor nereaguje na plynový pedál. Taktiež si môžete všimnúť hluk vychádzajúci z hydraulického systému. Všimnete si aj to, že indikátor začne blikať.

### ►► Systém asistenta stability vozidla (VSA)

Systém VSA nemusí fungovať správne, ak sú zmiešané rôzne typy a veľkosti pneumatík. Používajte rovnakú veľkosť a typ pneumatík a predpísaný tlak vzduchu.

Keď sa indikátor VSA počas jazdy rozsvieti a ostane svietiť, pravdepodobne sa vyskytol problém s týmto systémom. Nemusí to prekážať pri bežnej jazde, ale nechajte hneď vozidlo skontrolovať predajcovi.

Systém VSA nedokáže zlepšiť stabilitu vo všetkých jazdných situáciách a neovláda celý brzdový systém. Je potrebné, aby ste jazdili a zatáčali vhodnou rýchlosťou vzhľadom na podmienky jazdy a vždy zachovávali potrebnú bezpečnostnú rezervu.

Hlavná funkcia systému VSA je vo všeobecnosti známa pod názvom Elektronická regulácia stability (ESC). Systém disponuje aj funkciou ovládania trakcie.

Po opätovnom pripojení akumulátora sa môžu rozsvietiť indikátory adaptívneho tempomatu (ACC)\*, adaptívneho tempomatu (ACC) s funkciou sledovania vozidiel pri nízkych rýchlostiach\*, systému predchádzania vybočeniu z vozovky\*, systému asistenta stability vozidla (VSA), vypnutia (OFF) systému asistenta stability vozidla (VSA), systému výstrahy poklesu tlaku v pneumatikách\*, nízkeho tlaku v pneumatikách\*/systému výstrahy poklesu tlaku v pneumatikách\* a brzdového systému zmiernenia zrážky (CMBS)\*. Prejdite krátku vzdialenosť rýchlosťou vyššou ako 20 km/h. Indikátor by mal zhasnúť. Ak hlásenie nezmizne, nechajte vozidlo skontrolovať u predajcu.

## Zapnutie a vypnutie systému VSA

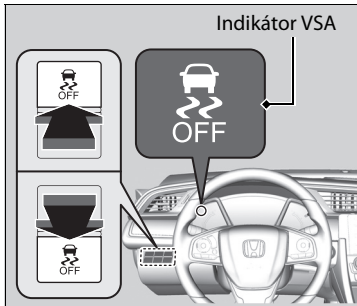

Toto tlačidlo sa nachádza na ovládacom paneli na strane vodiča. Ak chcete čiastočne vypnúť fungovanie/funkcie systému VSA, stlačte a podržte toto tlačidlo, kým nezaznie pípnutie.

Vozidlo dokáže normálne brzdiť a zatáčať, no funkcia ovládania trakcie je menej účinná.

Ak chcete znova zapnúť fungovanie/funkcie systému VSA, držte tlačidlo  (VSA **OFF**), kým nezaznie pípnutie.

Systém VSA sa zapne vždy, keď naštartujete motor, aj keď ste ho vyplli pri poslednej jazde.

## System asistenta stability vozidla (VSA)

Za určitých, nie bežných podmienok, keď vozidlo zapadne v plytkom bahne alebo čerstvom snehu, bude jednoduchšie ho uvoľniť, keď dočasne vypnete systém VSA.

Keď je stlačené tlačidlo , funkcia ovládania trakcie je menej účinná. To umožňuje kolesám voľnejšie sa pretáčať pri nízkej rýchlosti. Svoje vozidlo uvoľnite s vypnutým systémom VSA len vtedy, keď to nie je možné so zapnutým systémom VSA.

Hneď po uvoľnení vozidla opäť zapnite systém VSA. Neodporúčame riadiť vozidlo s vypnutým systémom VSA.

Z motorového priestoru môžete počuť zvuk elektrického motora, keď sa vykonávajú systémové kontroly hneď po naštartovaní motora alebo počas jazdy. Je to normálne.

Modely s objemom motora 2,0 l

■ Keď je jazdný režim nastavený na režim +R

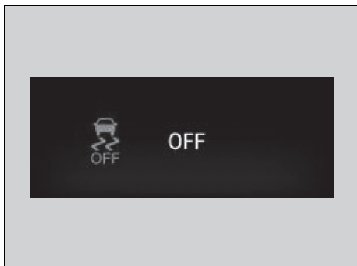

Ak chcete úplne vypnúť systém VSA, musí byť systém VSA v režime **+R**. Stlačte a podržte tlačidlo vypnutia (OFF) systému VSA, kým nezaznie jedno pípnutie a potom neskôr ešte ďalšie dva pípnutia.

► V rozhraní s informáciami pre vodiča sa zobrazí toto hlásenie.

Ak chcete plne obnoviť fungovanie systému VSA, stlačte tlačidlo vypnutia (OFF) systému VSA, kým nezaznie jedno pípnutie.

Ak je systém VSA v stave VYPNUTÉ a jazdný režim je zmenený na iný ako **+R**, obnoví sa úplné fungovanie systému VSA a indikátor vypnutia (OFF) systému VSA zhasne.

►► Keď je jazdný režim nastavený na režim +R

V stave VYPNUTÉ bude mať vozidlo normálnu schopnosť brzdzenia a zatáčania v zákrutách, ale nebude mať k dispozícii vylepšenie stability a trakcie systému VSA.

Keď je systém VSA vypnutý, systém regulácie preklzu sa vypne tiež.

Neodporúčame riadiť vozidlo s vypnutými systémami VSA a regulácie preklzu.

Modely so systémom Honda Sensing

Keď úplne vypnete systém VSA, nemožno používať adaptívny tempomat (ACC) alebo systém podpory riadenia vozidla v jazdnom pruhu (LKAS). Ak sa niektorá z týchto funkcií používa práve vtedy, keď úplne vypnete systém VSA, používaná funkcia sa automaticky vypne.

Systém predchádzania vybočeniu z vozovky a brzdový systém zmiernenia zrážky (CMBS) nefungujú, kým sa systém VSA úplne nevypne.

## Asistencia agilnej jazdy

V prípade potreby mierne pribrzdí predné kolesá, keď otočíte volantom, a pomáha zabezpečovať stabilitu vozidla a výkon počas jazdy v zákrutách.

### ▣ Asistencia agilnej jazdy

Systém asistencie agilnej jazdy nedokáže zlepšiť stabilitu vo všetkých jazdných situáciách. Je potrebné, aby ste jazdili a zatáčali vhodnou rýchlosťou vzhľadom na podmienky jazdy a vždy zachovávali potrebnú bezpečnostnú rezervu.

Keď sa rozsvieti indikátor systému VSA a počas jazdy zostane rozsvietený, systém asistencie agilnej jazdy sa neaktivuje.

Pri aktivovaní systému asistencie agilnej jazdy môžete počuť zvuk vychádzajúci z priestoru motora. Je to normálne.

Modely s objemom motora 2,0 l

## Samosvorný diferenciál (LSD)

Samosvorný diferenciál (LSD) je typ diferenciálu, ktorý poskytuje kolesu alebo kolesám dodatočný krútiaci moment a zároveň najväčšiu možnú trakciu s cieľom minimalizovať preklzovanie kolies a dosiahnuť kontrolu nad vozidlom.

### ► Samosvorný diferenciál (LSD)

#### POZNÁMKA

Skontrolujte, či sú obe predné pneumatiky vášho vozidla tej istej značky, predpísaných rozmerov a či sú rovnako opotrebované.

V opačnom prípade nemusí samosvorný diferenciál (LSD) fungovať správne.

Modely so zadným hmlovým svetlom

## Systém výstrahy poklesu tlaku v pneumatikách

Namiesto priameho merania tlaku v každej z pneumatík systém výstrahy poklesu tlaku v pneumatikách monitoruje a porovnáva počas jazdy valivý polomer a vlastnosti otáčania každého kolesa aj pneumatiky a zisťuje, či sú niektoré pneumatiky výrazne podhustené.

Vtedy sa rozsvieti indikátor nízkeho tlaku pneumatiky/systému výstrahy poklesu tlaku v pneumatikách a v rozhraní s informáciami pre vodiča sa zobrazí hlásenie.



### ☒ Systém výstrahy poklesu tlaku v pneumatikách

Systém pneumatiky nemonitoruje počas jazdy nízku rýchlosťou.

Určité podmienky, ako napríklad nízka okolitá teplota a zmena nadmorskej výšky, priamo ovplyvňujú tlak v pneumatikách a môžu byť príčinou aktivácie indikátora nízkeho tlaku v pneumatikách/systému výstrahy poklesu tlaku v pneumatikách.

Ak ste tlak pneumatiky kontrolovali a dohustovali:

- v teplom počasí, v chladnom počasí môžu byť pneumatiky nedostatočne nahustené;
- v chladnom počasí, v teplom počasí môžu byť pneumatiky príliš nahustené.

Indikátor nízkeho tlaku v pneumatikách/systému výstrahy poklesu tlaku v pneumatikách sa nerozsvieti v prípade vysokého tlaku v pneumatikách (nahdustenia).

Systém výstrahy poklesu tlaku v pneumatikách nemusí fungovať správne, ak sú zmiešané typy a veľkosti pneumatík.

Dbajte na používanie pneumatík rovnakej veľkosti a typu.

☒ **Kontrola a údržba pneumatík** Str. 716

Indikátor nízkeho tlaku v pneumatikách/systému výstrahy poklesu tlaku v pneumatikách sa v nasledujúcich prípadoch môže rozsvietiť s časovým oneskorením alebo sa nemusí rozsvietiť vôbec:

- Intenzívne zrýchlenie, spomalenie alebo otočenie volantom.
- Jazda na zasnežených alebo šmyklavých cestách.
- Používanie snehových reťazí\*.

Indikátor nízkeho tlaku v pneumatikách/systému výstrahy poklesu tlaku v pneumatikách sa môže rozsvietiť za nasledujúcich podmienok:

- Používa sa dojazdová rezervná pneumatika\*.
- Vyššia a nerovnomerná záťaž pneumatík (napríklad ťahanie prívesu) než pri inicializácii.
- Používanie snehových reťazí\*.

\* Nie je k dispozícii u všetkých modelov

## ■ Inicializácia systému výstrahy poklesu tlaku v pneumatikách

Inicializáciu systému výstrahy poklesu tlaku v pneumatikách musíte vykonať vždy, keď:

- upravíte tlak niektorej pneumatiky,
- navzájom vystriedate pneumatiky,
- vymeníte niektorú pneumatiku za novú.

Pred inicializáciou systému výstrahy poklesu tlaku v pneumatikách:

- Nastavte tlak vo všetkých štyroch pneumatikách za studena.

➤ **Kontrola pneumatík** Str. 716

Dodržujte nasledujúce opatrenia:

- Vozidlo je v úplnom pokoji.

### Modely s manuálnou prevodovkou

- Radiaca páka je v polohe **N**.

### Modely s kontinuálne variabilnou prevodovkou

- Radiaca páka je v polohe **P**.

### Všetky modely

- Spínač zapalovania je v polohe ZAPNUTÉ **II**\*1.

## ▣ Inicializácia systému výstrahy poklesu tlaku v pneumatikách

- System výstrahy poklesu tlaku v pneumatikách nemožno inicializovať, ak je osadená dojazdová rezervná pneumatika\*.
- Proces inicializácie vyžaduje približne 30-minútovú kumulatívnu jazdu pri rýchlosti v rozmedzí 48 – 105 km/h.
- Ak sa v tom čase zapne zapalovanie a vozidlo sa do 45 sekúnd nepohne, indikátor nízkeho tlaku v pneumatikách/systému výstrahy poklesu tlaku v pneumatikách sa nakrátko rozsvieti. Ide o bežný jav, ktorý signalizuje, že proces inicializácie sa ešte neskončil.

Ak sú nasadené snehové reťaze\*, pred inicializáciou systému výstrahy poklesu tlaku v pneumatikách ich odstráňte.

Ak sa indikátor nízkeho tlaku v pneumatikách/systému výstrahy poklesu tlaku v pneumatikách rozsvieti aj v prípade, ak sú namontované správne nahustené predpísané bežné pneumatiky, nechajte vozidlo skontrolovať u predajcu.

Odporúčame, aby ste pri výmene použili pneumatiky rovnakej značky, modelu a veľkosti, ako boli pôvodné pneumatiky. Požiadajte predajcu o podrobné informácie.



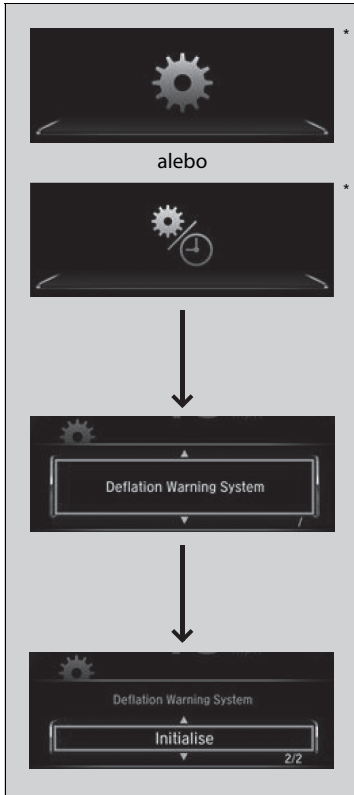

\*1: Modely vybavené systémom bezklúčového otvárania majú namiesto spínača zapalovania tlačidlo **ENGINE START/STOP**.

\* Nie je k dispozícii u všetkých modelov



#### Modely bez audiosystému s displejom



Systém môžete inicializovať prostredníctvom prispôbených funkcií v rozhraní s informáciami pre vodiča.

1. Stlačte tlačidlo  stlačením tlačidla /  vyberte položku  a potom stlačte tlačidlo **ENTER**.

► Na displeji sa zobrazí hlásenie **Deflation Warning System** (Systém výstrahy poklesu tlaku v pneumatikách).

2. Stlačte tlačidlo **ENTER**.

► Displej sa prepne na obrazovku vlastných nastavení, kde môžete zvoliť možnosti **Cancel** (Zrušiť) alebo **Initialise** (Spustiť).

3. Stláčajte tlačidlá /  vyberte položku **Initialise** (Inicializovať), potom stlačte tlačidlo **ENTER**.

► Zobrazí sa obrazovka **Completed** (Dokončené) a zobrazenie na displeji sa vráti na obrazovku ponuky prispôbenia.

- Keď sa zobrazí hlásenie **Failed** (Zlyhanie) zopakujte kroky 2 – 3.
- Proces inicializácie sa dokončí automaticky.

#### ► Inicializácia systému výstrahy poklesu tlaku v pneumatikách

Po opätovnom pripojení akumulátora sa môžu rozsvietiť indikátory adaptívneho tempomatu (ACC)\*, adaptívneho tempomatu (ACC) s funkciou sledovania vozidiel pri nízkych rýchlostiach\*, systému predchádzania vybočeniu z vozovky\*, systému asistenta stability vozidla (VSA), vypnutia (OFF) systému asistenta stability vozidla (VSA), nízkeho tlaku v pneumatikách/systému výstrahy poklesu tlaku v pneumatikách a brzdového systému zmiernenia zrážky (CMBS)\*. Prejdite krátku vzdialenosť rýchlosťou vyššou ako 20 km/h. Indikátor by mal zhasnúť. Ak hlásenie nezmizne, nechajte vozidlo skontrolovať u predajcu.

\* Nie je k dispozícii u všetkých modelov





#### Modely s audiosystémom s displejom

Systém môžete inicializovať prostredníctvom prispôbenej funkcie na audio/informačnej obrazovke.

1. Otočte spínačom zapalovania do polohy ZAPNUTÉ \*1.
2. Vyberte ikonu .
3. Vyberte položku **Nastavenia**.
4. Vyberte položku **Vozidlo**.
5. Vyberte položku **Kalibrácia TPMS**.
6. Vyberte položku **Zrušiť** alebo **Kalibrovať**.

- Keď sa zobrazí hlásenie **Failed** (Zlyhanie), zopakujte krok 6.
- Proces inicializácie sa dokončí automaticky.

\*1: Modely vybavené systémom bezkľúčového otvárania majú namiesto spínača zapalovania tlačidlo **ENGINE START/STOP**.

Modely bez zadného hmlového svetla

## Systém výstrahy poklesu tlaku v pneumatikách

Slúži na monitorovanie otáčok pneumatík v prípade, ak jazdíte rýchlejšie než 30 km/h. Keď sa zmenia otáčky pneumatík, systém zistí pokles tlaku v pneumatike.

### Inicializácia systému výstrahy poklesu tlaku v pneumatikách

Z hľadiska správneho používania inicializujte systém po tom, keď pneumaticky budú:

- nahustené na odporúčané hodnoty tlaku,
- vymenené alebo otočené.

### ☒ Systém výstrahy poklesu tlaku v pneumatikách

Keď sa zistí pokles tlaku v pneumatikách, v rozhraní s informáciami pre vodiča sa rozsvieti indikátor systému výstrahy poklesu tlaku v pneumatikách spolu so symbolom (↻).

#### ☒ Indikátor systému výstrahy poklesu tlaku v pneumatikách Str. 119

Systém výstrahy poklesu tlaku v pneumatikách nemusí fungovať správne, ak sú zmiešané typy a veľkosti pneumatík.

Dbajte na používanie pneumatík rovnakej veľkosti a typu.

#### ☒ Kontrola a údržba pneumatík Str. 716

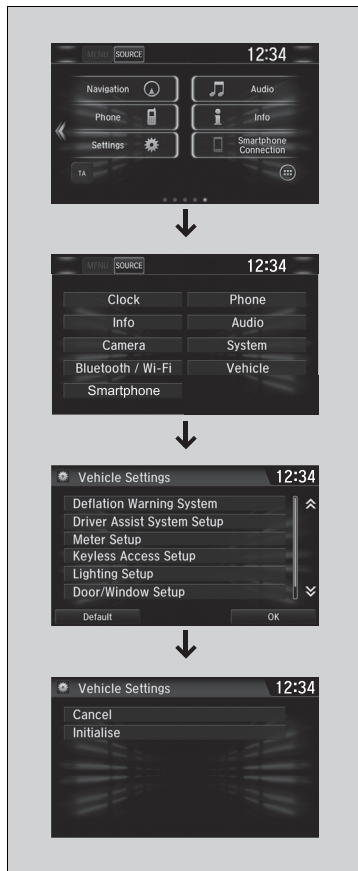

System môžete inicializovať prostredníctvom prispôbenej funkcie na audio/informačnej obrazovke.

1. Nastavte režim napájania ZAPNUTÉ.
2. Vyberte ikonu .
3. Vyberte položku **Nastavenia**.
4. Vyberte položku **Vozidlo**.
5. Vyberte položku **Deflation Warning System** (System výstrahy poklesu tlaku v pneumatikách).
6. Vyberte položku **Cancel** alebo **Initialise** (Zrušiť alebo Inicializovať).

- Keď sa zobrazí hlásenie **Failed** (Zlyhanie), zopakujte krok 6.
- Proces inicializácie sa dokončí automaticky.

## Indikátor systému výstrahy poklesu tlaku v pneumatikách

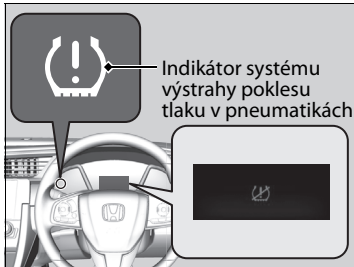

### Indikátor sa môže rozsvietiť v nasledujúcich prípadoch:

- Nízky tlak v niektorej z pneumatík.
- systém nebol inicializovaný.
- Používa sa dojazdová rezervná pneumatika.
- Vyššia a nerovnomerná záťaž pneumatík (napríklad ťahanie prívesu) než pri inicializácii.

### Indikátor systému výstrahy poklesu tlaku v pneumatikách

V nasledujúcich prípadoch sa môže tento indikátor rozsvietiť s časovým oneskorením alebo vôbec:

- Nízky tlak v dvoch alebo viacerých pneumatikách.
- Intenzívne zrýchlenie, spomalenie alebo otočenie volantom.
- Jazda na zasnežených alebo šmyklavých cestách.
- Používanie snehových reťazí\*.

Po opätovnom pripojení akumulátora sa môžu rozsvietiť indikátory systému asistenta stability vozidla (VSA), vypnutia (OFF) systému asistenta stability vozidla (VSA) a systému výstrahy poklesu tlaku v pneumatikách. Prejdite krátku vzdialenosť rýchlosťou vyššou ako 20 km/h. Indikátor by mal zhasnúť. Ak hlásenie nezmizne, nechajte vozidlo skontrolovať u predajcu.

\* Nie je k dispozícii u všetkých modelov

## Systém detekcie objektov v mŕtvom uhle (BSI)\*

Tento systém je určený na zisťovanie vozidiel v určených zónach upozornenia vedľa vášho vozidla, najmä v ťažšie viditeľných priestoroch známych pod názvom „mŕtvy uhol“. Keď systém rozpozná vozidlá, ktoré sa približujú zozadu vo vedľajších jazdných pruhoch, na niekoľko sekúnd sa rozsvieti príslušný indikátor poskytujúci asistenciu pri zmene jazdného pruhu.

### ►► Systém detekcie objektov v mŕtvom uhle (BSI)\*

#### **VÝSTRAHA**

Ak si vizuálne vopred neoveríte, či je bezpečné prejsť do iného jazdného pruhu, môže to viesť k nehode a vážnemu zraneniu alebo usmrteniu.

Pri zmene jazdného pruhu sa nespoliehajte len na systém detekcie objektov v mŕtvom uhle (TSR).

Pred zmenou jazdného pruhu sa vždy pozrite do zrkadiel, na obe strany vozidla a za seba, či sa tam nenachádzajú iné vozidlá.

#### **Dôležitá bezpečnostná informácia**

Ako všetky asistenčné systémy, aj systém Detekcia objektov v mŕtvom uhle (BSI) má určité obmedzenia. Ak sa budete na systém Detekcia objektov v mŕtvom uhle (BSI) príliš spoliehať, môže dôjsť k zrážke.

Indikátor upozornenia Detekcia objektov v mŕtvom uhle (BSI) sa nemusí spustiť za nasledujúcich podmienok:

- Vozidlo nezostane v zóne upozornenia viac ako dve sekundy.
- Vozidlo je zaparkované v bočnom jazdnom pruhu.
- Rýchlostný rozdiel medzi vaším vozidlom a vozidlom, ktoré predchádzate, je väčší než 10 km/h.
- K vášmu vozidlu sa približuje alebo ho predbieha objekt, ktorý radarové snímače nezachytia.
- Vozidlo v susednom jazdnom pruhu je motocykel alebo malé vozidlo.

## ■ Spôsob fungovania systému

- Radarové snímače rozpoznávajú vozidlá v zóne upozornenia, keď sa vaše vozidlo pohybuje vpred rýchlosťou aspoň 20 km/h.

### Rozsah zóny upozornenia

- A: Pribl. 0,5 m
- B: Pribl. 3 m
- C: Pribl. 3 m

Radarové snímače: pod rohmi zadného nárazníka

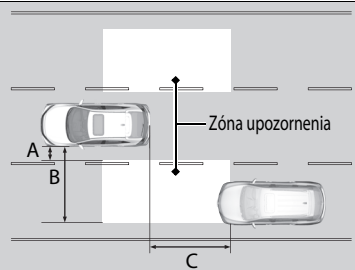

## ►► Systém detekcie objektov v mŕtvom uhle (BSI)\*

Tento systém slúži len ako doplnok komfortu vodiča. Aj keď sa v zóne upozornenia bude nachádzať nejaký objekt, môžu nastať nasledovné situácie.

- Indikátor upozornenia systému Detekcia objektov v mŕtvom uhle (BSI) sa nemusí rozsvietiť kvôli prekážke (strieškajúce tekutiny a pod.), a to aj bez zobrazenia ikony  v rozhraní s informáciami pre vodiča.
- Indikátor upozornenia systému Detekcia objektov v mŕtvom uhle (BSI) sa môže spustiť, aj keď sa toto hlásenie zobrazí.

Pomocou rozhrania s informáciami pre vodiča alebo audiosystému/informačnej obrazovky môžete vypnúť zvukové upozornenie alebo všetky upozornenia systému Detekcia objektov v mŕtvom uhle (BSI).

► **Prispôbitelné funkcie\*** Str. 171, 396

Systém vypnite, keď ťaháte prívies\*.

Systém nemusí fungovať správne z nasledujúcich dôvodov:

- Vyššia hmotnosť vozidlo nakloní a zmení pokrytie radaru.
- Radarové snímače môžu snímať samotný prívies, čo bude spôsobovať spúšťanie indikátorov upozornenia systému Detekcia objektov v mŕtvom uhle (BSI).

\* Nie je k dispozícii u všetkých modelov

## ■ Keď systém rozpozná vozidlo

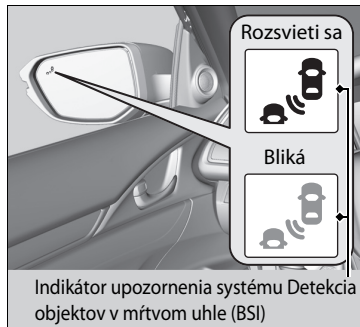

Indikátor upozornenia systému Detekcia objektov v mŕtvom uhle (BSI):  
Nachádza sa na oboch vonkajších spätných zrkadlách.

### Rozsvieti sa v nasledujúcich prípadoch:

- Do zóny upozornenia sa zozadu dostane vozidlo, ktoré vás predbieha s rýchlostným rozdielom maximálne 50 km/h v porovnaní s vaším vozidlom.
- Predbiehate vozidlo s rýchlostným rozdielom maximálne 20 km/h.

### Bliká a znie zvuková signalizácia v nasledujúcich prípadoch:

Posuniete páčku smerového signálu v smere rozpoznaného vozidla. Trikrát zaznie zvuková signalizácia.

## ►► Systém detekcie objektov v mŕtvom uhle (BSI)\*

Na systém Detekcia objektov v mŕtvom uhle (BSI) môžu mať nepriaznivý vplyv nasledujúce okolnosti:

- Rozpoznávajú sa predmety (zvodidlá, stĺpy, stromy, zaparkované vozidlá, budovy, steny a pod.).
- V zóne upozornenia sa bude nachádzať objekt, ktorý dobre neodráža rádiové vlny, napríklad motocykel.
- Jazdíte na ceste so zákrutami.
- Vozidlo sa presúva zo vzdialeného jazdného pruhu do vedľajšieho jazdného pruhu.
- Systém zachytí vonkajšie elektrické rušenie.
- Zadný nárazník alebo snímače sú nevhodne opravené alebo zadný nárazník je zdeformovaný.
- Zmenila sa orientácia snímačov.
- Za nepriaznivého počasia (dážď, sneh a hmla).
- Pri jazde po vozovke s hrboľmi.
- Pri jazde do ostrej zákruty, pri ktorej sa vozidlo nakloní.

Pokyny na zaistenie správneho fungovania systému Detekcia objektov v mŕtvom uhle (BSI):

- Vždy udržiavajte rohovú časť zadného nárazníka v čistote.
- Rohovú časť zadného nárazníka nezakrývajte žiadnymi štítkami ani nálepkami.
- Ak potrebujete opraviť rohovú časť zadného nárazníka alebo radarové snímače alebo ak rohovú časť zadného nárazníka zasiahol silný náraz, dopravte vozidlo k predajcovi.

## Funkcia LaneWatch\*

Funkcia LaneWatch je asistenčný systém, ktorý vám umožňuje kontrolovať priestory vzadu na strane spolujazdca zobrazené na obrazovke audiosystému/informačnej obrazovke, keď aktivujete smerový signál indikujúci odbočovanie smerom na stranu spolujazdca. Kamera na bočnom zrkadle na strane spolujazdca monitoruje tieto priestory a umožňuje vám kontrolovať vozidlá, pričom dopĺňa vašu vizuálnu kontrolu a používanie bočného zrkadla na strane pasažiera. Systém môžete taktiež ponechať zapnutý za účelom zabezpečenia vyhovujúcich podmienok počas jazdy.

**2**

Na obrazovke audiosystému/informačnej obrazovke sa zobrazí zobrazenie priestoru na strane spolujazdca.



**1** Systém sa aktivuje v nasledujúcom prípade:

Posuňte páčku smerového signálu smerom na stranu spolujazdca.      Stlačte tlačidlo LaneWatch.



Systém deaktivujete opätovným stlačením tlačidla LaneWatch.



**Kamera**

**Obrazovka audiosystému/informačná obrazovka**

### ►► Funkcia LaneWatch\*

## ⚠ VÝSTRAHA

Ak si vizuálne vopred neoveríte, či je bezpečné prejsť do iného jazdného pruhu, môže to viesť k nehode a vážnemu zraneniu alebo usmrteniu.

Počas jazdy na nespoliehajte len na funkciu LaneWatch.

Pred zmenou jazdného pruhu sa vždy pozrite do zrkadiel, na obe strany vozidla a za seba, či sa tam nenachádzajú iné vozidlá.

### Dôležitá bezpečnostná informácia

Tak, ako všetky asistenčné systémy, aj funkcia LaneWatch má určité obmedzenia. Ak sa budete na funkciu LaneWatch spoliehať príliš, môže to viesť k zrážke.

Funkciu LaneWatch môže ovplyvňovať počasie, osvetlenie (vrátane svetlometov a nízkeho uhla slnka), tma okolitého prostredia, podmienky kamery a náklad.

Funkcia LaneWatch nemusí poskytovať určené zobrazenie vozidiel nachádzajúcich sa na boku alebo vzadu za nasledujúcich podmienok:

- Odpruženie vozidla bolo pozmenené, v dôsledku čoho sa zmenila výška vozidla.
- Pneumatiky sú nadmerne alebo nedostatočne nahustené.
- Pneumatiky alebo kolesá majú rozdielnu veľkosť alebo konštrukciu.

\* Nie je k dispozícii u všetkých modelov



## ■ Prispôsobenie nastavení funkcie LaneWatch

Pomocou obrazovky audiosystému/informačnej obrazovky môžete prispôbiť nasledujúce položky.

- **Zobraziť so smerovým signálom:** Umožňuje zvoliť, či sa má monitor funkcie LaneWatch zapnúť, keď použijete páčku smerového svetla.
- **Čas zobrazenia po vypnutí smerového signálu:** Umožňuje zmeniť dĺžku času, počas ktorého zostane zobrazenie funkcie LaneWatch aktívne, keď sa páčka smerového signálu vráti späť na miesto.
- **Referenčná línia:** Umožňuje zvoliť, či sa majú na monitore funkcie LaneWatch zobrazovať referenčné línie.
- **Zobrazenie:** Umožňuje nastavenie zobrazenia položiek, ako je napr. jas, kontrast alebo úroveň čiernej. Toto nastavenie patrí do skupiny nastavení **System**.

► **Prispôsobiteľné funkcie** Str. 396

## ■ Referenčné línie

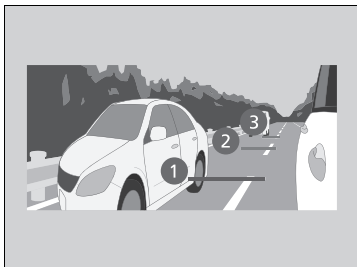

Tri línie, ktoré sa zobrazia na obrazovke, vám poskytujú približnú predstavu o tom, ako ďaleko sa vozidlá alebo objekty na obrazovke nachádzajú od vášho vozidla (v uvedenom poradí). Ak sa nejaký objekt nachádza pri línii 1 (červený), znamená to, že tento objekt sa nachádza v blízkosti vášho vozidla, kým objekt pri línii 3 sa nachádza ďalej.

## ► Funkcia LaneWatch\*

Zobrazenie kamery LaneWatch je obmedzené. V dôsledku jedinečného objektívu kamery sa objekty na obrazovke mierne líšia od skutočnosti.

Zobrazenie kamery LaneWatch sa nezobrazí, keď je radiaca páka v polohe **R**.

Pokyny na zaistenie správneho fungovania funkcie LaneWatch:

- Kamera je umiestnená na bočnom zrkadle na strane spolujazdca. Túto oblasť udržiavajte vždy čistú. Ak sa na objektíve kamery nachádzajú nečistoty alebo vlhkosť, očistite ho mäkkou navlhčenou handričkou.
- Objektív kamery nezakrývajte žiadnymi štítkami ani nálepkami.
- Nedotýkajte sa objektívu kamery.

## ► Referenčné línie

Oblasť okolo referenčnej línie 1 (červený) je veľmi blízko pri vašom vozidle. Pred zmenou jazdného pruhu sa vždy uistite, že vizuálne skontrolujete bezpečnosť zmeny pruhu.

Vzdialenosť medzi vašim vozidlom a líniami 1, 2 a 3 sa líši v závislosti od cestných podmienok a nákladu vozidla. Napríklad: ak sa vo vozidle nachádza ťažší náklad, vzdialenosti referenčných línií na obrazovke sa môžu zdať kratšie než sú v skutočnosti.

V nasledujúcich prípadoch kontaktujte predajcu:

- Bočné zrkadlo na strane spolujazdca alebo oblasť v jeho okolí sú vážne poškodené a menia uhol zobrazenia kamery.
- Zobrazenie funkcie LaneWatch sa vôbec nezobrazí.

## Nastavenie svetlometu

Jazda s vozidlom s pravostranným riadením v prostredí s jazdou vpravo alebo s vozidlom s ľavostranným riadením v prostredí s jazdou vľavo vedie k oslneniu vodičov protiidúcich vozidiel. Svetelný lúč zo svetlometov je potrebné upraviť pomocou maskovacej pásky.

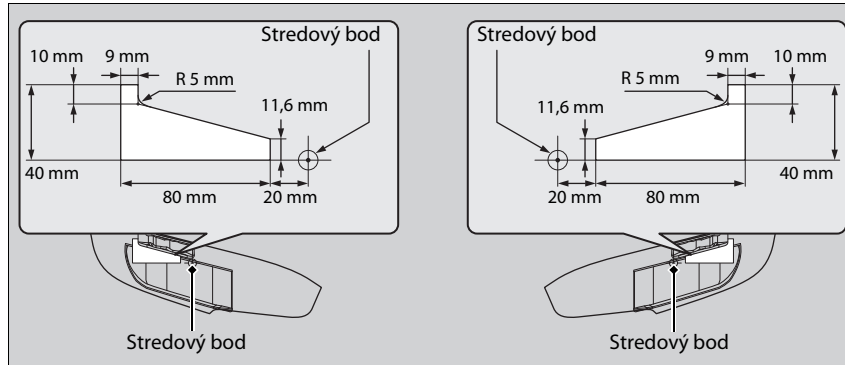

1. Pripravte si dva obdĺžnikové kusy maskovacej pásky (40 mm široké a 80 mm dlhé).
  - Použite maskovaciu pásku, ktorá dokáže tlmiť svetlo (napríklad tesniacu vinylovú vodotesnú pásku).
2. Na svetlomet nalepte pásku podľa znázornenia na obrázku.

### ► Nastavenie svetlometu

Dbajte na to, aby ste pásku neprilepili na nesprávne miesto. Ak svetlo zo svetlometov nesvieti správnym spôsobom, hrozí riziko porušenia právnych predpisov v danej krajine. Požiadajte predajcu o podrobné informácie.

Honda Sensing je podporný systém pre vodiča, ktorý využíva dva úplne rozdielne druhy snímačov: radarový snímač, ktorý je umiestnený v spodnom nárazníku, a kameru predného snímača, ktorá je namontovaná na vnútornej strane čelného skla za spätným zrkadlom.

Honda Sensing má nasledujúce funkcie.

## ■ Funkcie, ktoré nevyžadujú na aktiváciu použitie spínačov

- Brzdový systém zmiernenia zrážky (CMBS) ➤ Str. 565
- Systém predchádzania vybočeniu z vozovky ➤ Str. 617

## ■ Funkcie, ktoré vyžadujú na aktiváciu použitie spínačov

### Modely s kontinuálne variabilnou prevodovkou

- Adaptívny tempomat (ACC) s funkciou sledovania vozidiel pri nízkych rýchlostiach ➤ Str. 576

### Modely s manuálnou prevodovkou

- Adaptívny tempomat (ACC) ➤ Str. 593
- Systém podpory riadenia vozidla v jazdnom pruhu (LKAS) ➤ Str. 609
- Systém rozpoznávania dopravných značiek (TSR) ➤ Str. 622

## Prevádzkové spínače pre systém ACC s funkciou sledovania vozidiel pri nízkych rýchlostiach \*/ACC\*/LKAS

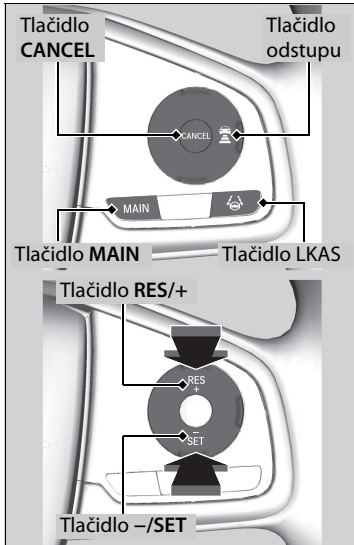

### ■ Tlačidlo MAIN

Stlačením aktivujete pohotovostný režim systému ACC s funkciou sledovania vozidiel pri nízkych rýchlostiach \*/ACC\* a LKAS. Prípadne stlačením zrušíte tieto systémy.

### ■ Tlačidlo LKAS

Stlačením aktivujete alebo zrušíte systém LKAS.

### ■ Tlačidlo RES/+/-/SET

Stlačením tlačidla **RES/+** obnovíte systém ACC s funkciou sledovania vozidiel pri nízkych rýchlostiach \*/ACC\* alebo zvýšite rýchlosť vozidla. Stlačením tlačidla **-/SET** nastavíte systém ACC s funkciou sledovania vozidiel pri nízkych rýchlostiach \*/ACC\* alebo znížite rýchlosť vozidla.

### ■ Tlačidlo odstupu

Stlačením tlačidla  (odstup) zmeníte nastavený odstup systému ACC s funkciou sledovania vozidiel pri nízkych rýchlostiach \*/ACC\*.

### ■ Tlačidlo CANCEL

Stlačením zrušíte systém ACC s funkciou sledovania vozidiel pri nízkych rýchlostiach \*/ACC\*.

## ■ Obsah rozhrania s informáciami pre vodiča

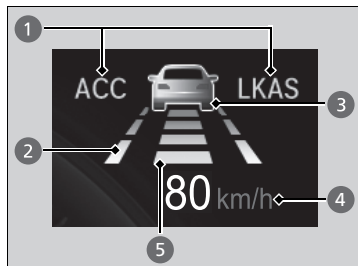

Môžete zobrazit' aktuálny stav systému ACC s funkciou sledovania vozidiel pri nízkych rýchlostiach\*/ACC\* a LKAS.

- 1 Signalizuje, že systémy ACC s funkciou sledovania vozidiel pri nízkych rýchlostiach\*/ACC\* a LKAS sú pripravené na aktiváciu.
- 2 Signalizuje, že je systém LKAS aktivovaný, a indikuje, či boli rozpoznané jazdné pruhy.
- 3 Signalizuje, či je rozpoznané vozidlo vpredu.
- 4 Zobrazuje nastavenú rýchlosť vozidla.
- 5 Zobrazuje nastavený odstup vozidla.

## Brzdový systém zmiernenia zrážky (CMBS)

Tento systém vám môže pomôcť vtedy, keď existuje riziko zrážky vášho vozidla s vozidlom alebo chodcom rozpoznávaným pred vami. Systém CMBS vás upozorní na možnú zrážku a zároveň zníži rýchlosť vášho vozidla v prípade, ak vyhodnotí, že sa zrážke nedá vyhnúť, aby vám tak pomohol minimalizovať závažnosť zrážky.

### Brzdový systém zmiernenia zrážky (CMBS)

#### Modely s manuálnou prevodovkou

Keď sa aktivuje systém CMBS, motor sa môže automaticky zastaviť.

Ak motor zastaví, naštartujte ho bežným spôsobom.

➤ **Naštartovanie motora** Str. 493, 496

#### Dôležitá bezpečnostná informácia

Systém CMBS je určený na obmedzenie závažnosti zrážky, ktorej nemožno zabrániť. Tento systém nezabraňuje zrážkam ani automaticky nezastaví vozidlo. Ako vodič nesiete zodpovednosť za správne používanie brzdového pedála a volantu vzhľadom na jazdné podmienky.

Za určitých podmienok sa funkcia CMBS nemusí aktivovať alebo nemusí rozpoznať vozidlo, ktoré sa nachádza pred vašim vozidlom:

➤ **Podmienky a obmedzenia systému CMBS**  
Str. 570

Prečítajte si informácie o manipulácii s kamerou tvoriacou súčasť tohto systému.

➤ **Kamera predného snímača** Str. 629

Pokyny týkajúce sa správnej manipulácie s radarovým snímačom nájdete na nasledujúcej strane.

➤ **Radarový snímač** Str. 631

## Spôsob fungovania systému

Kedy použiť

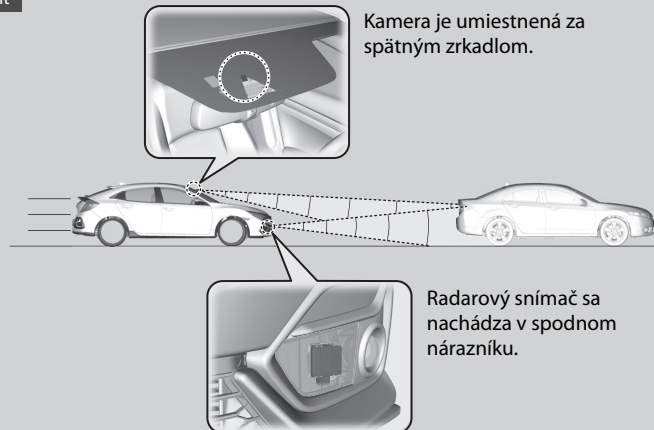

Kamera je umiestnená za spätným zrkadlom.

Radarový snímač sa nachádza v spodnom nárazníku.

Systém začne monitorovať cestu pred vozidlom, keď dosiahne rýchlosť približne 5 km/h a pred vami sa nachádza iné vozidlo.

Systém CMBS sa aktivuje, keď:

- Rozdiel rýchlostí medzi vaším vozidlom a zaznamenaným vozidlom alebo chodcom pred vami dosiahne približne 5 km/h alebo viac, pričom hrozí zrážka.
- Vaše vozidlo dosahuje rýchlosť približne 100 km/h alebo menej a systém určí, že hrozí zrážka s:
  - vozidlami rozpoznávanými pred vami, ktoré stoja, približujú sa v protiúhľom smere alebo sa pohybujú rovnakým smerom,
  - chodcom rozpoznávaným pred vami.
- Vaše vozidlo dosahuje rýchlosť vyššiu ako 100 km/h a systém určí, že hrozí zrážka s rozpoznávaným vozidlom pred vami pohybujúcim sa rovnakým smerom.

## Brzdový systém zmiernenia zrážky (CMBS)

Keď sa aktivuje systém CMBS, môže automaticky použiť brzdu. Zruší sa, keď vaše vozidlo zastaví alebo sa nevyhodnotí možná zrážka.

### Modely s objemom motora 2,0 l

Systém CMBS nefunguje, kým sa systém VSA úplne nevyhne.

## ■ Keď sa systém aktivuje

Systém poskytuje vizuálne aj zvukové upozornenia na možnú zrážku a deaktivuje sa, ak k zrážke nedôjde.

- ▶ Vykonajte príslušné kroky na zabránenie zrážke (použite brzdy, prejdite do vedľajšieho jazdného pruhu a pod.).

Vizuálne upozornenia



Zvuková signalizácia

Kláksón

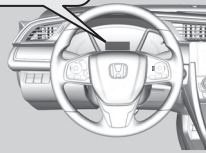

Vzdialenosť medzi vozidlami, pri ktorej sa spustí signalizácia systému v prvej fáze upozornenia na zrážku (**Far/Normal/Near**) (Ďaleko/Normálna/Blízko), môžete zmeniť prostredníctvom možnosti nastavenia rozhrania s informáciami pre vodiča alebo obrazovky audiosystému/informačnej obrazovky\*.

- ▶ **Prispôbitelné funkcie\*** Str. 171, 396

## ▶ Keď sa systém aktivuje

Kamera funkcie CMBS zároveň slúži na rozpoznávanie chodcov.

Táto funkcia na rozpoznávanie chodcov sa však v určitých podmienkach nemusí aktivovať alebo nemusí byť schopná rozpoznať chodca pred vozidlom. Pozrite si zoznam podmienok, pri ktorých sa znižuje schopnosť rozpoznania chodcov.



- ▶ **Podmienky a obmedzenia systému CMBS**

Str. 570

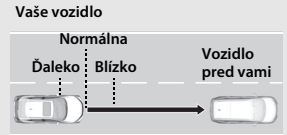

## ■ Fázy upozornenia na zrážku

Systém disponuje tromi fázami upozornenia na možnú zrážku. V závislosti od okolností však systém CMBS nemusí prejsť všetkými fázami pred iniciovaním poslednej fázy.

Vzdialenosť medzi vozidlami	CMBS		
	Radarový snímač rozpozná vozidlo	Zvukové a vizuálne VÝSTRAHY	Brzdzenie
<p>Prvá fáza</p> 	Riziko zrážky s vozidlom pred vami.	Keď je systém nastavený na možnosť <b>Ďaleko</b> , vizuálne a zvukové upozornenia sa aktivujú pri väčšej vzdialenosti od vozidla pred vami ako v prípade nastavenia <b>Normálna</b> . Ak je nastavená možnosť <b>Blízko</b> vzdialenosť je kratšia ako v prípade nastavenia <b>Normálna</b> .	—
<p>Druhá fáza</p> 	Zvýšené riziko zrážky, čas na reakciu sa skrátil.	Vizuálne a zvukové upozornenia.	Jemné brzdzenie
<p>Tretia fáza</p> 	Systém CMBS vyhodnotí, že zrážke sa nedá vyhnúť.		Maximálne brzdzenie

## Zapnutie a vypnutie systému CMBS

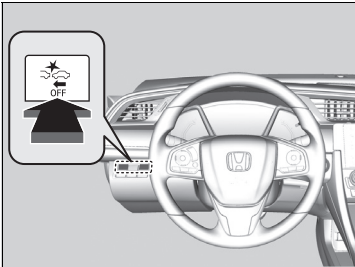

Držte tlačidlo, kým nezaznie zvuková signalizácia signalizujúca zapnutie alebo vypnutie systému.

Keď je systém CMBS vypnutý:

- Indikátor CMBS na prístrojovom paneli sa rozsvieti.
- Hlásenie v rozhraní s informáciami pre vodiča vás upozorní na to, že je tento systém vypnutý.

Systém CMBS sa zapne vždy, keď naštartujete motor, aj keď ste ho pri poslednej jazde vypli.

## Brzdový systém zmiernenia zrážky (CMBS)

Systém CMBS sa môže za určitých podmienok automaticky vypnúť, pričom indikátor CMBS môže zostať svietiť:

### Podmienky a obmedzenia systému CMBS

Str. 570

Keď je aktivovaný systém CMBS, ostane v prevádzke aj vtedy, keď je plynový pedál čiastočne stlačený. Ak však príde k úplnému stlačeniu plynového pedála, zruší sa.

Indikátory adaptívneho tempomatu (ACC)\*, adaptívneho tempomatu (ACC) s funkciou sledovania vozidiel pri nízkych rýchlostiach\*, predchádzania vybočeniu z vozovky, systému asistenta stability vozidla (VSA), vypnutia (OFF) systému asistenta stability vozidla (VSA), nízkeho tlaku v pneumatikách/systému výstrahy poklesu tlaku v pneumatikách a brzdového systému zmiernenia zrážky (CMBS) sa môžu rozsvietiť po opätovnom pripojení akumulátora.

Prejdite krátku vzdialenosť rýchlosťou vyššou ako 20 km/h. Indikátor by mal zhasnúť. Ak hlásenie nezmizne, nechajte vozidlo skontrolovať u predajcu.

\* Nie je k dispozícii u všetkých modelov

## ■ Podmienky a obmedzenia systému CMBS

Systém sa môže za určitých podmienok automaticky vypnúť, pričom sa rozsvieti indikátor systému CMBS. Niekoľko prípadov týchto podmienok je uvedených nižšie. Iné podmienky môžu spôsobiť zníženie účinnosti niektorých funkcií systému CMBS.

📷 **Kamera predného snímača** Str. 629

### ■ Podmienky prostredia

- Jazda v nepriaznivom počasí (dážď, hmla, sneh a pod.).
- Náhle zmeny medzi svetlom a tmou, napríklad vjazd do tunela alebo výjazd z neho.
- Medzi objektmi a pozadím je malý kontrast.
- Jazda do oslabeného slnečného svetla (napr. východ alebo západ slnka).
- Na vozovke sa odráža silné svetlo.
- Jazda v tieňoch stromov, budov atď.
- Predmety alebo konštrukcie na ceste môžu byť nesprávne považované za vozidlá a chodcov.
- Odrazy na vnútornej strane čelného skla.

### ■ Podmienky vozovky

- Jazda na zasneženej alebo mokrej vozovke (zakryté označenie jazdných pruhov, stopy po vozidlách, odrazené svetlá, rozprašovaná voda po vozovkách, vysoký kontrast).
- Jazdenie po točivých, kľukatých alebo zvlhčených cestách.
- Cesta je kopcovitá alebo vozidlo prichádza k hrebeňu kopca.

## 📷 Podmienky a obmedzenia systému CMBS

Ak ste zistili akékoľvek neštandardné fungovanie systému (napr. sa výstražné hlásenie zobrazuje príliš často), nechajte vozidlo skontrolovať predajcovi.

**■ Podmienky vozidla**

- Sklá svetlometov sú znečistené alebo sú nesprávne nastavené svetlomety.
- Vonkajšia časť čelného skla je znečistená špinou, blatom, listami, mokrým snehom a pod.
- Vnútorňa strana čelného skla je zahmlená.
- Abnormálny stav pneumatík alebo kolies (nesprávna veľkosť, rozdielna veľkosť alebo konštrukcia, nevhodné nahustenie, dojazdová rezervná pneumatika \* atď.).
- Sú nasadené snehové reťaze\*.
- Vozidlo je naklonené kvôli ťažkému nákladu alebo úpravám odpruženia.
- Teplota kamery je príliš vysoká.
- Jazda s aktivovanou parkovacou brzdou.
- Keď je znečistený radarový snímač na spodnom nárazníku.

**Modely s objemom motora 1,0 l so systémom klimatizácie**

- Vozidlo ťahá príves.

**■ Zhoršené podmienky zaznamenávania**

- Iné vozidlo alebo chodec vám náhle skríži cestu.
- Vzdialenosť medzi vaším vozidlom a vozidlom alebo chodcom pred vami je príliš krátka.
- Iné vozidlo sa nízkou rýchlosťou náhle zaradi pred vás a náhle zabrzdí.
- Keď intenzívne zrýchlite a vysokou rýchlosťou sa blížite k vozidlu alebo chodcovi pred vami.
- Vozidlo pred vami je motocykel, bicykel, skúter alebo iné menšie vozidlo.
- Keď sa pred vozidlom nachádzajú zvieratá.

\* Nie je k dispozícii u všetkých modelov

- Keď jazdíte na kľukatej alebo zvlhenej ceste, na ktorej je pre snímač problematické správne rozpoznať vozidlo pred vami.
- Rýchlostný rozdiel medzi vaším vozidlom a vozidlom alebo chodcom pred vami je mimoriadne veľký.
- Vozidlo prichádzajúce zo smeru oproti náhle prejde pred vás.
- Druhé vozidlo sa náhle zaradí pred vás na križovatke atď.
- Vaše vozidlo náhle vojde do cesty vozidlu idúcemu oproti.
- Pri jazde po úzkom kovovom moste.
- Ak vozidlo vpredu náhle spomalí.

#### Obmedzenia týkajúce sa len detekcie chodcov

- Ak pred vozidlom kráča skupina osôb vedľa seba.
- Okolité podmienky alebo predmety, ktoré chodec nesie, menia jeho tvar natoľko, že systém nedokáže rozpoznať, že je daná osoba chodcom.
- Ak je chodec nižší ako približne 1 meter alebo vyšší ako približne 2 metre.
- Keď chodec splyva s pozadím.
- Ak je chodec zhrbený, ak čupí, má zdvihnuté ruky alebo ak beží.
- Ak pred vami kráča viacero chodcov v skupine.
- Ak kamera nevie správne identifikovať prítomnosť chodca kvôli nezvyčajnému tvaru (drží batožinu, poloha tela, veľkosť).

### ■ Automatické vypnutie

System CMBS sa môže automaticky vypnúť, pričom indikátor CMBS sa rozsvieti a ostane svietiť v nasledujúcich prípadoch:

- Teplota vnútri systému je vysoká.
- Dlhodobo jazdíte v teréne, na horských cestách, v zákrutách či na klukatých cestách.
- Zistil sa abnormálny stav pneumatík (nesprávna veľkosť pneumatík, pneumatika s defektom atď.).
- Kamera za spätným zrkadlom alebo oblasť okolo kamery, vrátane čelného skla, je znečistená.

Po zlepšení alebo odstránení stavu, ktorý viedol k vypnutiu systému CMBS (napr. po očistení), sa systém znova spustí.

## ■ Malé riziko zrážky

Systém CMBS sa môže aktivovať aj vtedy, keď viete o vozidle pred vami alebo keď sa pred vami nenachádza žiadne vozidlo. Príklady uvedených situácií:

### ■ Predbiehanie

S vozidlom dosiahnete ďalšie vozidlo pred vami a prejdete do druhého pruhu, aby ste ho predbehli.

### ■ Na križovatke

Vozidlo sa priblíži alebo predbehne iné vozidlo, ktoré zatáča doľava alebo doprava.

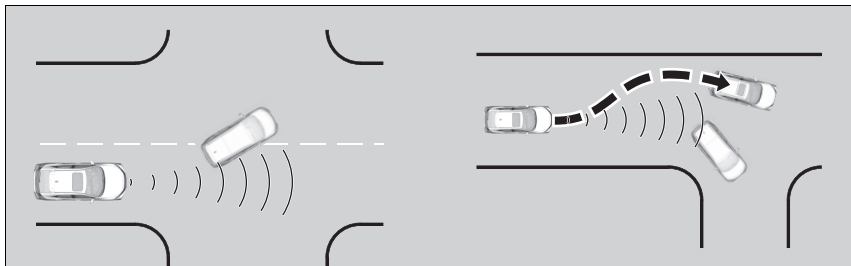

## ▣ Malé riziko zrážky

Oblasť radarového snímača nenatierajte farbami ani ju ničím nezakrývajte. Môže to negatívne ovplyvniť fungovanie systému CMBS.

### ■ V zákrute

Pri jazde v zákrutách sa vozidlo dostáva do polohy, keď sa protiidúce vozidlo nachádza priamo pred vami.

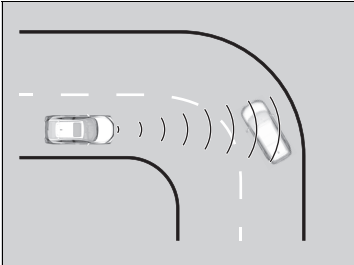

### ■ Jazda pod nízkym mostom vysokou rýchlosťou

Vozidlom prejdete pod nízkym alebo úzkym mostom vysokou rýchlosťou.

### ■ Spomaľovače, miesta výkonu práce na vozovke, železničné koľajnice, objekty na kraji vozovky a pod.

Jazdíte cez spomaľovače, oceľové cestné platne a pod. alebo sa približujete k železničným koľajniciam či objektom na okraji vozovky (napríklad dopravné značky a zvodidlá) v zákrute, prípadne pri parkovaní, odstavených vozidlách a múroch.

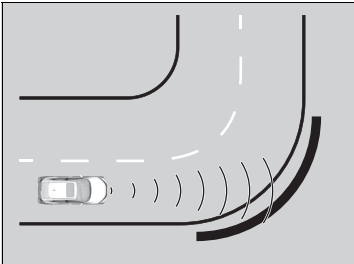



Modely s kontinuálne variabilnou prevodovkou

## Adaptívny tempomat (ACC) s funkciou sledovania vozidiel pri nízkych rýchlostiach

Pomáha udržiavať stálu rýchlosť vozidla a nastavený odstup za vozidlom rozpoznávaným pred vašim vozidlom, pričom v prípade zastavenia zisteného vozidla dokáže spomaliť a zastaviť vaše vozidlo bez toho, aby ste museli mať nohu na brzdovom alebo plynovom pedáli.

Ak systém ACC s funkciou sledovania vozidiel pri nízkych rýchlostiach spomaľuje vozidlo tým, že používa brzdy, rozsvietia sa brzdové svetlá vozidla.

### Kedy použiť

Kamera je umiestnená za spätným zrkadlom.

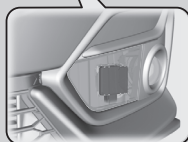
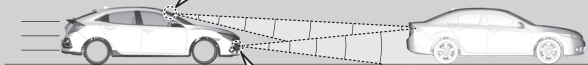
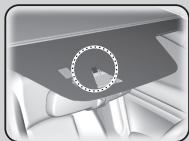

Radarový snímač sa nachádza v spodnom nárazníku. Dávajte pozor, aby ste neudreli do krytu radarového snímača. Pri silnom náraze by sa mohol poškodiť.

■ Rýchlosť vozidla pre systém ACC s funkciou sledovania vozidiel pri nízkych rýchlostiach: **v dosahu systému ACC s funkciou sledovania vozidiel pri nízkych rýchlostiach je zistené vozidlo** – systém ACC s funkciou sledovania vozidiel pri nízkych rýchlostiach funguje pri rýchlostiach do 180 km/h.

**V dosahu systému ACC s funkciou sledovania vozidiel pri nízkych rýchlostiach nie je zistené žiadne vozidlo** – systém ACC s funkciou sledovania vozidiel pri nízkych rýchlostiach funguje pri rýchlosti 30 km/h alebo vyššej.

■ Zaradená poloha pre systém ACC s funkciou sledovania vozidiel pri nízkych rýchlostiach: Poloha **D** alebo **S**

▶▶ Adaptívny tempomat (ACC) s funkciou sledovania vozidiel pri nízkych rýchlostiach

### ⚠ VÝSTRAHA

Nesprávne použitie systému ACC s funkciou sledovania vozidiel pri nízkych rýchlostiach môže viesť k zrážke.

Systém ACC s funkciou sledovania vozidiel pri nízkych rýchlostiach používajte len pri jazde po diaľnici a v dobrých poveternostných podmienkach.

### ⚠ VÝSTRAHA

Systém ACC s funkciou sledovania vozidiel pri nízkych rýchlostiach disponuje obmedzenou schopnosťou brzdzenia a vozidlo nemusí zastaviť včas, aby sa vyhlo zrážke s vozidlom, ktoré pred vami náhle zastaví.

Vždy buďte pripravení stlačiť brzdový pedál, ak si to budú podmienky vyžadovať.

### Dôležité pripomenutie

Systém ACC s funkciou sledovania vozidiel pri nízkych rýchlostiach má, rovnako ako iné systémy, svoje obmedzenia. Vždy, keď je to potrebné, používajte brzdový pedál a vždy dodržiavajte bezpečnú vzdialenosť medzi vašim vozidlom a ostatnými vozidlami.

Pokyny týkajúce sa správnej manipulácie s radarovým snímačom nájdete na nasledujúcej strane.

▶▶ Radarový snímač Str. 631

## Spôsob aktivácie systému

### Ako použiť

#### Stlačte tlačidlo MAIN na volante

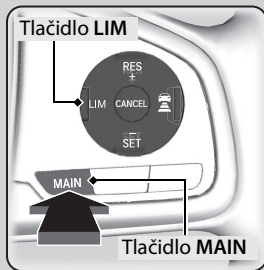

**ACC Na prístrojovom paneli sa rozsvieti indikátor (zelený).**

Systém ACC s funkciou sledovania vozidiel pri nízkych rýchlostiach je pripravený na použitie.

Ak sa zobrazuje iný prístrojový panel, stlačením tlačidla **LIM** zmeníte zobrazenie na zobrazenie systému ACC s funkciou sledovania vozidiel pri nízkych rýchlostiach.

### Adaptívny tempomat (ACC) s funkciou sledovania vozidiel pri nízkych rýchlostiach

Prečítajte si informácie o manipulácii s kamerou tvoriacou súčasť tohto systému.

➤ **Kamera predného snímača** Str. 629

Systém ACC s funkciou sledovania vozidiel pri nízkych rýchlostiach používa rovnaký radarový snímač ako brzdový systém zmiernenia zrážky (CMBS).

➤ **Brzdový systém zmiernenia zrážky (CMBS)**

Str. 565

Po stlačení tlačidla **MAIN** sa zapne alebo vypne systém ACC s funkciou sledovania vozidiel pri nízkych rýchlostiach aj systém podpory riadenia vozidla v jazdnom pruhu (LKAS).

Systém ACC s funkciou sledovania vozidiel pri nízkych rýchlostiach nemusí v určitých podmienkach správne fungovať.

➤ **Podmienky a obmedzenia systému ACC s funkciou sledovania vozidiel pri nízkych rýchlostiach** Str. 583

Keď systém ACC s funkciou sledovania vozidiel pri nízkych rýchlostiach nepoužívate: Adaptívny tempomat vypnete stlačením tlačidla **MAIN**. Tým sa zároveň vypne systém podpory riadenia vozidla v jazdnom pruhu (LKAS).

## Nastavenie rýchlosti vozidla

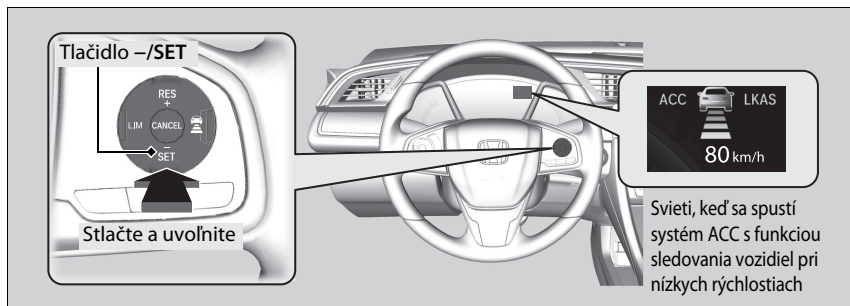

**Keď jazdíte rýchlosťou približne 30 km/h alebo vyššou:** Keď dosiahnete požadovanú rýchlosť, zložte nohu z pedála a stlačte tlačidlo **-/SET**. Po uvoľnení tlačidla sa nastavená rýchlosť stane stálou rýchlosťou a spustí sa systém ACC s funkciou sledovania vozidiel pri nízkych rýchlostiach.

**Pri jazde rýchlosťou nižšou ako 30 km/h:** Ak sa vozidlo pohybuje a brzdový pedál nestlačíte, stlačením tlačidla sa nastavená rýchlosť zafixuje na približne 30 km/h bez ohľadu na aktuálnu rýchlosť vozidla.

Ak vozidlo stojí, rýchlosť vozidla môžete nastaviť aj so stlačeným brzdovým pedálom.

## Adaptívny tempomat (ACC) s funkciou sledovania vozidiel pri nízkych rýchlostiach

Systém ACC s funkciou sledovania vozidiel pri nízkych rýchlostiach nepoužívajte za nasledujúcich podmienok:

- Na cestách s veľkou premávkou alebo počas jazdy v neustále sa zastavujúcej premávke.
- Na cestách s prudkými zákrutami.
- Na cestách s prudkými časťami smerujúcim nadol, pretože vozidlo môže na voľnobehu prekročiť nastavenú rýchlosť. V takých prípadoch systém ACC s funkciou sledovania vozidiel pri nízkych rýchlostiach nepoužije brzdy na zachovanie nastavenej rýchlosti.
- Na cestách so zariadeniami na výber mýta alebo inými objektmi medzi dopravnými pruhmi alebo v oblastiach, kde sa parkuje alebo zariadeniami s prejazdom.

Zobrazenú nastavenú rýchlosť môžete v rozhraní s informáciami pre vodiča alebo na obrazovke audiosystému/informačnej obrazovke prepínať medzi jednotkami km/h a mph.

▶ **Prispôbitelné funkcie** \* Str. 171, 396

Indikátory adaptívneho tempomatu (ACC) s funkciou sledovania vozidiel pri nízkych rýchlostiach, systému predchádzania vybočeniu z vozovky, systému asistenta stability vozidla (VSA), vypnutia (OFF) systému asistenta stability vozidla (VSA), nízkeho tlaku v pneumatikách/ systému výstrahy poklesu tlaku v pneumatikách\* a brzdového systému zmiernenia zrážky (CMBS) sa môžu rozsvietiť po opätovnom pripojení akumulátora. Prejdite krátku vzdialenosť rýchlosťou vyššou ako 20 km/h. Indikátor by mal zhasnúť. Ak hlásenie nezmlizne, nechajte vozidlo skontrolovať u predajcu.



Keď sa systém ACC s funkciou sledovania vozidiel pri nízkych rýchlostiach spustí, v rozhraní s informáciami pre vodiča sa zobrazí ikona vozidla, pruhy odstupu a nastavená rýchlosť.

Keď používate adaptívny tempomat (ACC) s funkciou sledovania vozidiel pri nízkych rýchlostiach, je aktivovaný asistent priamej jazdy (funkcia systému elektrického posilňovača riadenia).

Povolením systému riadenia na automatické vyrovnávanie bežných posunov riadenia systém priamej jazdy zjednodušuje udržanie priameho smeru vozidla.

## ■ Kedy sa aktivuje

### ■ Pred vami sa nachádza vozidlo

Systém ACC s funkciou sledovania vozidiel pri nízkych rýchlostiach monitoruje, či vozidlo pred vami vstupuje do oblasti dosahu systému ACC s funkciou sledovania vozidiel pri nízkych rýchlostiach. Ak sa zaznamená vstupujúce vozidlo, systém ACC s funkciou sledovania vozidiel pri nízkych rýchlostiach zachová alebo zníži rýchlosť vášho vozidla tak, aby udržal nastavený odstup vozidla od vozidla pred ním.

➤ **Nastavenie alebo zmena nastaveného odstupe** Str. 587

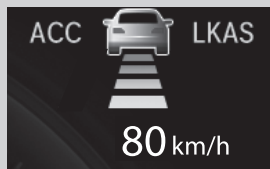
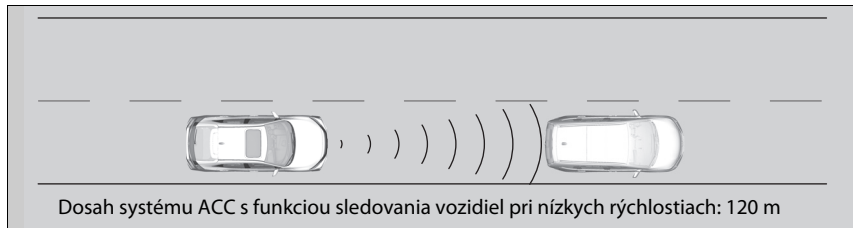

V rozhraní s informáciami pre vodiča sa zobrazí ikona vozidla.

Keď sa priblíži alebo sa pred vás náhle zaradí vozidlo s rýchlosťou nižšou ako je vaša nastavená rýchlosť a zachytí ho radar a kamera, vaše vozidlo začne spomaľovať.

## ▶ Kedy sa aktivuje

Ak vozidlo pred vami náhle spomalí alebo ak sa iné vozidlo náhle zaradí pred vaše vozidlo, zaznie zvuková signalizácia a v rozhraní s informáciami pre vodiča sa zobrazí hlásenie.

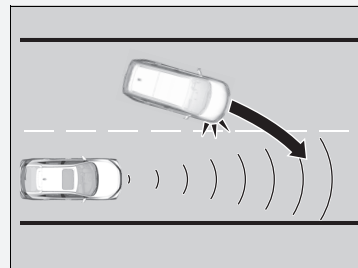

Stlačte brzdový pedál a udržiavajte vhodnú vzdialenosť od vozidla pred vami.

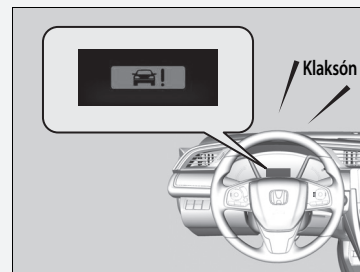

## ■ Pred vami sa nenachádza žiadne vozidlo

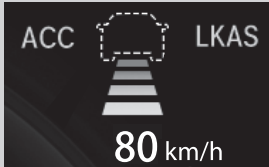

V rozhraní s informáciami pre vodiča sa zobrazí ikona vozidla s obrysom z bodkovej čiary.

Vaše vozidlo si zachová nastavenú rýchlosť bez toho, aby ste museli mať nohu na brzdovom pedáli alebo plynovom pedáli. Ak sa predtým pred vami nachádzalo zistené vozidlo, ktoré vášmu vozidlu bránilo v jazde nastavenou rýchlosťou, systém ACC s funkciou sledovania vozidiel pri nízkych rýchlostiach zrýchli vaše vozidlo na nastavenú rýchlosť a bude ju udržiavať.

## ■ Keď stlačíte plynový pedál

Dočasne môžete zvýšiť rýchlosť vozidla. V takomto prípade nebude k dispozícii žiadna zvuková ani vizuálna signalizácia, a to ani v prípade, ak sa bude v dosahu systému ACC s funkciou sledovania vozidiel pri nízkych rýchlostiach nachádzať iné vozidlo. Systém ACC s funkciou sledovania vozidiel pri nízkych rýchlostiach ostane zapnutý, kým ho nevypnete. Po uvoľnení plynového pedála systém obnoví vhodnú rýchlosť na udržiavanie nastaveného odstupu, kým bude vozidlo pred vami v dosahu systému ACC s funkciou sledovania vozidiel pri nízkych rýchlostiach.

## 📖 Kedy sa aktivuje

Aj keď je zaznamenaná vzdialenosť medzi vašim vozidlom a vozidlom pred vami krátka, v nasledujúcich prípadoch môže systém ACC s funkciou sledovania vozidiel pri nízkych rýchlostiach začať zvyšovať rýchlosť vozidla:

- Vozidlo pred vami má takmer rovnakú alebo vyššiu rýchlosť než vaše vozidlo.
- Vozidlo, ktoré sa náhle zaradí pred vás, má vyššiu rýchlosť než vaše vozidlo a postupne sa vzdialenosť medzi vozidlami zväčšuje.

Zároveň je možné nastaviť zvukovú signalizáciu, keď vozidlo zaznamenané pred vami vstúpi alebo vystúpi z dosahu systému ACC s funkciou sledovania vozidiel pri nízkych rýchlostiach. Zmeňte nastavenie **Pípnutie systému ACC upozorňujúce na rozpoznané vozidlo vpredu**.

📖 **Prispôsobiteľné funkcie\*** Str. 171, 396

Zároveň je možné nastaviť zvukovú signalizáciu, keď vozidlo zaznamenané pred vami vstúpi alebo vystúpi z dosahu systému ACC. Zmeňte nastavenie **Pípnutie systému ACC upozorňujúce na rozpoznané vozidlo vpredu**.

📖 **Prispôsobiteľné funkcie\*** Str. 171, 396

## Obmedzenia

Počas používania systému ACC s funkciou sledovania vozidiel pri nízkych rýchlostiach môže byť na udržanie bezpečnej vzdialenosti potrebné použiť brzdu. Navyše, systém ACC s funkciou sledovania vozidiel pri nízkych rýchlostiach nemusí v určitých podmienkach správne fungovať.

📖 **Podmienky a obmedzenia systému ACC s funkciou sledovania vozidiel pri nízkych rýchlostiach** Str. 583

\* Nie je k dispozícii u všetkých modelov

### ■ Vozidlo zistené pred vami je v dosahu systému ACC s funkciou sledovania vozidiel pri nízkych rýchlostiach a spomalí až do zastavenia

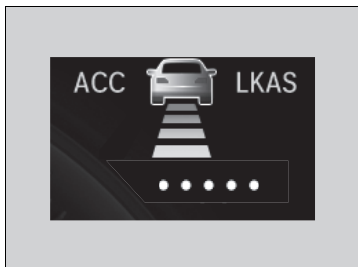

Vaše vozidlo automaticky zastaví. V rozhraní s informáciami pre vodiča sa zobrazí hlásenie



Keď vozidlo pred vami znova naštartuje, ikona vozidla v rozhraní s informáciami pre vodiča začne blikať. Ak stlačíte tlačidlo **RES/+** alebo **-/SET**, prípadne stlačíte plynový pedál, systém ACC s funkciou sledovania vozidiel pri nízkych rýchlostiach sa znova aktivuje s predošlou nastavenou rýchlosťou.



Ak sa pred vami nenachádza žiadne vozidlo a vaše vozidlo ešte nepokračuje v jazde, stlačte plynový pedál a systém ACC s funkciou sledovania vozidiel pri nízkych rýchlostiach sa znova aktivuje s predošlou nastavenou rýchlosťou.

▶▶ Vozidlo zistené pred vami je v dosahu systému ACC s funkciou sledovania vozidiel pri nízkych rýchlostiach a spomalí až do zastavenia

## ⚠ VÝSTRAHA

Vystúpenie z vozidla, ktoré zastavilo počas fungovania systému ACC s funkciou sledovania vozidiel pri nízkych rýchlostiach, môže mať za následok, že sa vozidlo pohne bez zásahu šoféra.

Vozidlo, ktoré sa pohybuje bez zásahu šoféra, môže spôsobiť nehodu s následkom vážnych alebo smrteľných zranení.

Nikdy nevystupujte z vozidla, keď ho zastavil systém ACC s funkciou sledovania vozidiel pri nízkych rýchlostiach.

## Podmienky a obmedzenia systému ACC s funkciou sledovania vozidiel pri nízkych rýchlostiach

Systém sa môže v určitých podmienkach automaticky vypnúť, pričom sa zobrazí indikátor **ACC**. Niekoľko prípadov týchto podmienok je uvedených nižšie. Iné podmienky môžu spôsobiť zníženie účinnosti niektorých funkcií systému ACC.

📷 **Kamera predného snímača** Str. 629

### Podmienky prostredia

Jazda v nepriaznivom počasí (dážď, hmla, sneh a pod.).

### Podmienky vozovky

Jazda na zasneženej alebo mokrej vozovke (zakryté označenie jazdných pruhov, stopy po vozidlách, odrazené svetlá, rozprašovaná voda po vozovke, vysoký kontrast).

### Podmienky vozidla

- Vonkajšia časť čelného skla je znečistená špinou, blatom, listami, mokrým snehom a pod.
- Abnormálny stav pneumatík alebo kolies (nesprávna veľkosť, rozdielna veľkosť alebo konštrukcia, nevhodné nahustenie, dojazdová rezervná pneumatika\* atď.).
- Teplota kamery je príliš vysoká.
- Je zatiahnutá parkovacia brzda.
- Keď je spodný nárazník znečistený.
- Vozidlo je naklonené kvôli ťažkému nákladu alebo úpravám odpruženia.
- Pri nasadených snehových reťaziach.

### Podmienky a obmedzenia systému ACC s funkciou sledovania vozidiel pri nízkych rýchlostiach

Ak je radarový snímač potrebné opraviť, odmontovať alebo ak utrpel prudký náraz, systém vypnite stlačením tlačidla **MAIN** a vozidlo vezmite k predajcovi.

Ak ste zistili akékoľvek neštandardné fungovanie systému (napr. sa výstražné hlásenie zobrazuje príliš často), nechajte vozidlo skontrolovať predajcovi.

\* Nie je k dispozícii u všetkých modelov



### ■ Zhoršené podmienky zaznamenávania

- Iné vozidlo vám náhle skríži cestu.
- Vzdialenosť medzi vaším vozidlom a vozidlom pred vami je príliš krátka.
- Iné vozidlo sa nízkou rýchlosťou náhle zaradí pred vás a náhle zabrzdí.
- Keď intenzívne zrýchlite a vysokou rýchlosťou sa blížite k vozidlu pred vami.
- Vozidlo pred vami je motocykel, bicykel, skúter alebo iné menšie vozidlo.
- Keď sa pred vozidlom nachádzajú zvieratá.
- Keď jazdíte na točitej, kľukatej alebo zvlnenej ceste, na ktorej je pre snímač problematické správne rozpoznať vozidlo pred vami.

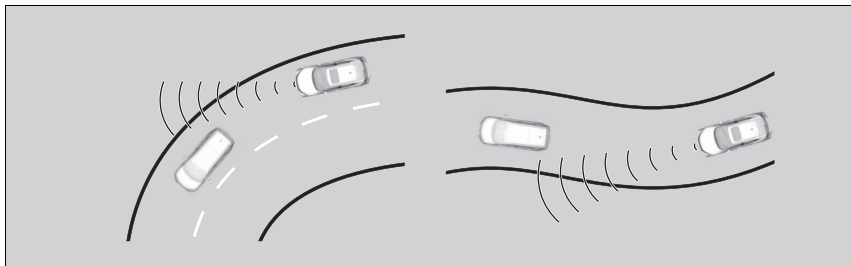

- Rýchlostný rozdiel medzi vaším vozidlom a vozidlom pred vami je mimoriadne veľký.
- Vozidlo prichádzajúce zo smeru oproti náhle prejde pred vás.
- Vaše vozidlo náhle vojde do cesty vozidlu idúcemu oproti.

### ▣ Podmienky a obmedzenia systému ACC s funkciou sledovania vozidiel pri nízkych rýchlostiach

Ak predná časť vozidla narazila v ktorejkoľvek z nasledujúcich situácií, radarový snímač nemusí fungovať správne. Nechajte vozidlo skontrolovať predajcovi:

- Vozidlo vyšlo na hrbol, obrubník, zarážku, násyp atď.
- Jazdili ste vozidlom po hľbokej vode.
- Vozidlo utrpelo čelnú zrážku.

- Pri jazde po úzkom kovovom moste.



- Ak vozidlo pred vami náhle zabrzdí.
- Ak má vozidlo pred vami neštandardný tvar.

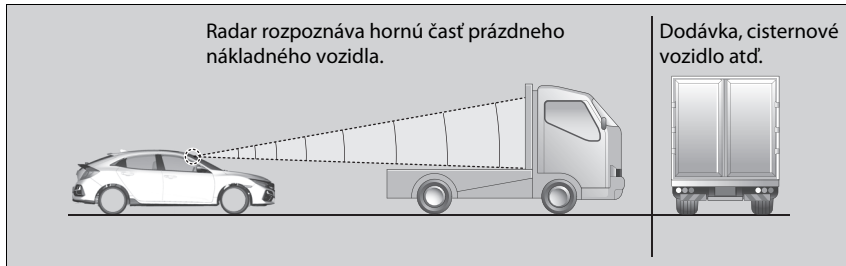

- Ak vaše vozidlo alebo vozidlo pred vami jazdí na niektorom okraji pruhu.

## Nastavenie rýchlosti vozidla

Pomocou tlačidla **RES/+** alebo **-/SET** na volante zvýšte alebo znížte rýchlosť vozidla.

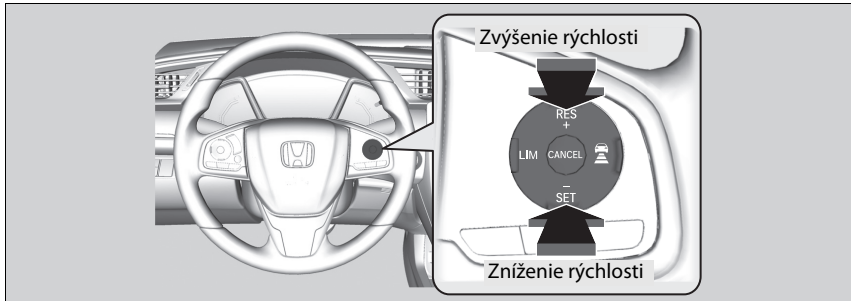

- Po každom stlačení tlačidla **RES/+** alebo **-/SET** sa rýchlosť vozidla zvýši alebo zníži približne o 1 km/h.
- Ak podržíte stlačené tlačidlo **RES/+** alebo **-/SET**, rýchlosť vozidla sa zvýši alebo zníži o približne 10 km/h.

## Nastavenie rýchlosti vozidla

Ak je rýchlosť zaznamenaného vozidla pred vami nižšia než vyššia nastavená rýchlosť vášho vozidla, systém ACC s funkciou sledovania vozidiel pri nízkych rýchlostiach nemusí zvýšiť rýchlosť vášho vozidla. Cieľom je zachovať nastavený odstup medzi vaším vozidlom a vozidlom pred vami.

Keď stlačíte plynový pedál a následne stlačíte a uvoľníte tlačidlo **-/SET**, nastaví sa aktuálna rýchlosť vozidla.

## Nastavenie alebo zmena nastaveného odstu

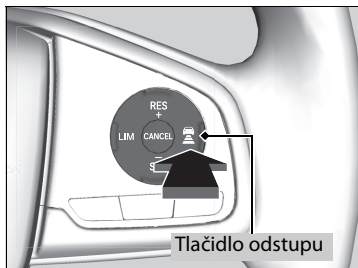



Stlačením tlačidla  (odstu) zmeníte nastavený odstup systému ACC s funkciou sledovania vozidiel pri nízkych rýchlostiach.

Po každom stlačení tlačidla sa nastavenie odstu (vzdialenosti za vozidlom zisteným pred vami) prepína medzi veľmi dlhým, dlhým, stredným a krátkym odstupom.

Vyberte najvhodnejšie nastavenie odstu podľa konkrétnych jazdných podmienok. Dodržujte pritom všetky požiadavky na odstup vozidiel stanovené miestnymi predpismi.

Čím vyššiu nastavenú rýchlosť vozidla vyberiete, tým dlhšia bude hodnota krátkeho, stredného, dlhého alebo veľmi dlhého odstup. Pozrite si nasledujúce príklady.

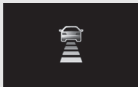
Nastavený odstup		Keď je nastavená rýchlosť:	
		80 km/h	104 km/h
Krátky		25 metrov 1,1 s	31,5 metra 1,1 s
Stredný		33 metrov 1,5 s	43,4 metra 1,5 s
Dlhý		47 metrov 2,1 s	60,8 metra 2,1 s
Extra dlhý		63,5 metra 2,9 s	83,4 metra 2,9 s

Keď vaše vozidlo automaticky zastaví, pretože zistilo, že vozidlo pred vami zastavilo, vzdialenosť medzi oboma vozidlami sa bude líšiť v závislosti od nastavenia odstup systému ACC s funkciou sledovania vozidiel pri nízkych rýchlostiach.

#### ▶▶ Nastavenie alebo zmena nastaveného odstup

Vodič musí za každých okolností udržiavať dostatočnú brzdnú vzdialenosť od vozidla idúceho pred ním. Upozorňujeme, že minimálne vzdialenosti alebo časy odstupov medzi vozidlami môžu byť predpísané vyhláškou o cestnej premávke platnou v danej krajine a je povinnosťou vodiča dodržiavať takéto zákonné predpisy.

## Zrušenie

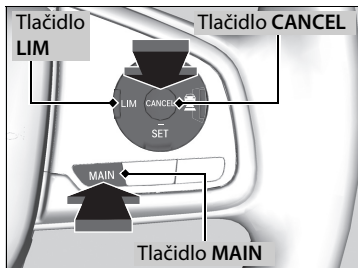

Ak chcete zrušiť systém ACC s funkciou sledovania vozidiel pri nízkych rýchlostiach, vykonajte jednu z týchto činností:

- Stlačte tlačidlo **CANCEL**.
- Stlačte tlačidlo **MAIN**.
  - Systém **ACC** s funkciou sledovania vozidiel pri nízkych rýchlostiach sa vypne.
- Stlačte tlačidlo **LIM**.
- Keď sa vozidlo hýbe smerom dopredu, stlačte brzdový pedál.

## Zrušenie

Obnovenie predchádzajúcej nastavenej rýchlosti: Po zrušení systému ACC s funkciou sledovania vozidiel pri nízkych rýchlostiach môžete obnoviť predchádzajúcu nastavenú rýchlosť, kým sa zobrazuje. Stlačte tlačidlo **RES/+**.

Nastavenú rýchlosť nie je možné nastaviť ani obnoviť, ak bol systém ACC s funkciou sledovania vozidiel pri nízkych rýchlostiach vypnutý tlačidlom **MAIN**. Stlačením tlačidla **MAIN** aktivujete systém a potom nastavte požadovanú rýchlosť.

## ■ Automatické zrušenie

Keď sa systém ACC s funkciou sledovania vozidiel pri nízkych rýchlostiach automaticky zruší, zaznie zvuková signalizácia a v rozhraní s informáciami pre vodiča sa zobrazí hlásenie. Automatické zrušenie systému ACC s funkciou sledovania vozidiel pri nízkych rýchlostiach môže spôsobiť ktorákoľvek z nasledujúcich podmienok:

- Nepriaznivé počasie (dážď, hmla, sneh a pod.)
- Keď je znečistený radarový snímač na spodnom nárazníku.
- Vozidlo pred vami nie je možné rozpoznať.
- Zistí sa abnormálny stav pneumatík alebo sa pneumatiky začnú šmýkať.
- Jazda na horských cestách alebo dlhodobá jazda v teréne.
- Náhly pohyb volantu.
- Keď sa aktivuje funkcia ABS, VSA alebo CMBS.
- Keď sa rozsvieti indikátor systému ABS alebo VSA.
- Keď vozidlo zastaví na veľmi prudkom svahu.
- Keď manuálne zatiahnete parkovaciu brzdu.
- Ak je vozidlo zaznamenané v dosahu systému ACC s funkciou sledovania vozidiel pri nízkych rýchlostiach príliš blízko k vášmu vozidlu.
- Kamera za spätným zrkadlom alebo oblasť okolo kamery, vrátane čelného skla, je znečistená.
- Keď prekročíte maximálnu nosnosť.
- Keď budete prechádzať uzavretým priestorom, ako je napríklad tunel.

Automatické zrušenie systému ACC s funkciou sledovania vozidiel pri nízkych rýchlostiach môžu spôsobiť aj nasledujúce príčiny. V takýchto prípadoch sa automaticky aktivuje parkovacia brzda.

- Odopne sa bezpečnostný pás vodiča, keď vozidlo stojí.
- Vozidlo stojí dlhšie ako 10 minút.
- Vypne sa motor.

## ▶▶ Automatické zrušenie

Aj keď sa systém ACC s funkciou sledovania vozidiel pri nízkych rýchlostiach zrušil automaticky, môžete obnoviť predchádzajúcu nastavenú rýchlosť. Počkajte, kým sa odstráni stav, ktorý spôsobil zrušenie systému ACC s funkciou sledovania vozidiel pri nízkych rýchlostiach, a potom stlačte tlačidlo **-/SET**.

## ■ Funkcia inteligentného adaptívneho tempomatu

Poskytuje včasnú predpoveď v prípade situácií, kedy sa pred vás zaradi druhé vozidlo. Keď je aktivovaný systém ACC s funkciou sledovania vozidiel pri nízkych rýchlostiach, systém zistí, že vozidlo jazdiace v príľahlom pomalšom pruhu sa chce zaradiť pred vás a vopred upraví rýchlosť vášho vozidla.

### ■ Spôsob fungovania systému

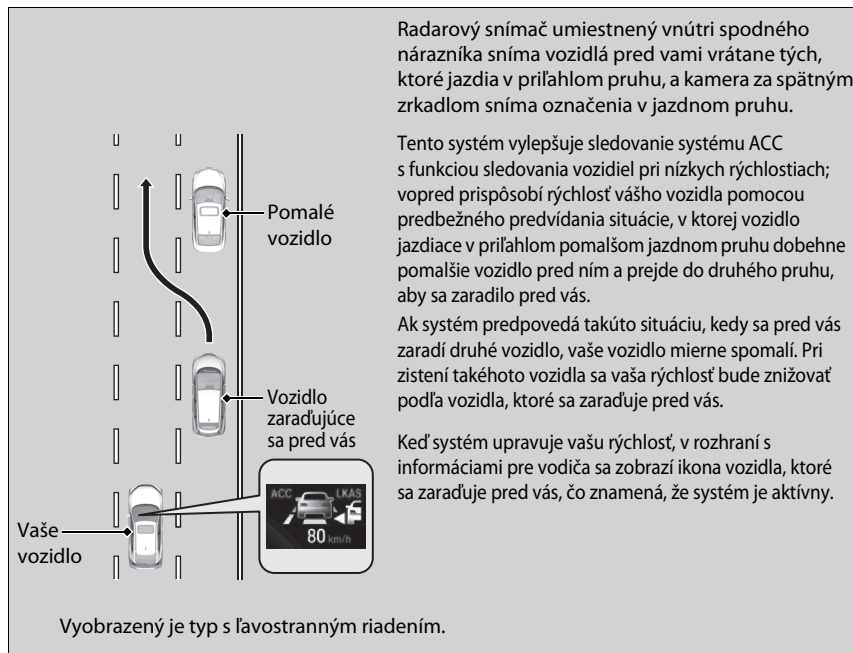

Radarový snímač umiestnený vnútri spodného nárazníka sníma vozidlá pred vami vrátane tých, ktoré jazdia v príľahlom pruhu, a kamera za spätným zrkadlom sníma označenia v jazdnom pruhu.

Tento systém vylepšuje sledovanie systému ACC s funkciou sledovania vozidiel pri nízkych rýchlostiach; vopred prispôbí rýchlosť vášho vozidla pomocou predbežného predvídania situácie, v ktorej vozidlo jazdiace v príľahlom pomalšom jazdnom pruhu dobehne pomalšie vozidlo pred ním a prejde do druhého pruhu, aby sa zaradilo pred vás.

Ak systém predpovedá takúto situáciu, kedy sa pred vás zaradi druhé vozidlo, vaše vozidlo mierne spomalí. Pri zistení takéhoto vozidla sa vaša rýchlosť bude znižovať podľa vozidla, ktoré sa zaraďuje pred vás.

Keď systém upravuje vašu rýchlosť, v rozhraní s informáciami pre vodiča sa zobrazí ikona vozidla, ktoré sa zaraďuje pred vás, čo znamená, že systém je aktívny.

Vyobrazený je typ s ľavostranným riadením.



## ■ Spôsob aktivovania systému

Ak má vozidlo zaradujúce sa pred vás vyššiu rýchlosť ako vozidlo pred ním a vaše vozidlo má vyššiu rýchlosť ako vozidlo, ktoré sa zaraduje pred vás (t. j. keď musíte spomaliť), systém ACC s funkciou sledovania vozidiel pri nízkych rýchlostiach bude predvídať toto obiehajúce vozidlo a upraví rýchlosť vášho vozidla.

Systém sa aktivuje, ak sú splnené všetky nasledujúce podmienky:

- Keď je aktivovaný systém ACC s funkciou sledovania vozidiel pri nízkych rýchlostiach.
- Keď jazdíte po ceste s viacerými jazdnými pruhmi.
- Keď je rýchlosť vášho vozidla medzi 80 km/h a približne 180 km/h.
- Vozidlo sa pohybuje po rovnej ceste alebo ceste s miernymi zákrutami.
- Smerové signály sú vypnuté.
- Nie je stlačený brzdový pedál.
- Ak sa vozidlo zaradí z pomalšieho jazdného pruhu.

## ■ Zapnutie a vypnutie inteligentného adaptívneho tempomatu

Systém môžete zapínať a vypínať pomocou rozhrania s informáciami pre vodiča alebo obrazovky audiosystému/informačnej obrazovky\*.

▶ **Prispôbitelné funkcie** \* Str. 171, 396

## ▶ Funkcia inteligentného adaptívneho tempomatu

Ak sa premávka zmení z pravostranného na ľavostranné riadenie, jazdou po ceste s približujúcou sa premávkou v určitej vzdialenosti sa automaticky prepne zisťovanie jazdného pruhu z pravej na ľavú stranu.

Inteligentný adaptívny tempomat sa nemusí aktivovať v nasledujúcich podmienkach:

- Ak je rýchlostný rozdiel medzi zaradujúcim sa vozidlom a vozidlom pred ním v príľahlom jazdnom pruhu\*1 malý
- Ak je rýchlostný rozdiel medzi zaradujúcim sa vozidlom a vaším vozidlom malý (t. j. úprava rýchlosti nie je potrebná)
- Ak sa vozidlo jednoducho zaradí pred vaše vozidlo bez toho, aby sa pred ním v príľahlom jazdnom pruhu nachádzalo nejaké vozidlo\*1
- Ak sa vozidlo zaradí z rýchlejšieho jazdného pruhu\*1

\*1: Vztahuje sa na pravý jazdný pruh v prípade pravostrannej premávky a ľavý jazdný pruh v prípade ľavostrannej premávky.

\* Nie je k dispozícii u všetkých modelov

Modely s manuálnou prevodovkou

## Adaptívny tempomat (ACC)

Pomáha udržiavať stálu rýchlosť vozidla a nastavený odstup za vozidlom pred vami bez toho, aby ste museli mať nohu na brzdovom alebo plynovom pedáli.

Kedy použiť

Kamera je umiestnená za spätným zrkadlom.

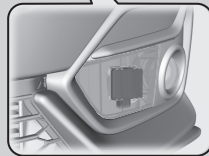
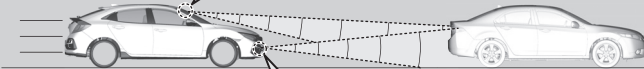
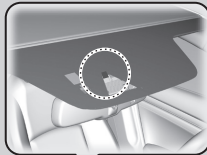

Radarový snímač sa nachádza v spodnom nárazníku.

- Rýchlosť vozidla pre systém ACC: Požadovaná rýchlosť v rozsahu približne nad 30 km/h
- Zaradená poloha pre systém ACC: V polohe **2** alebo vyššej

▶ Adaptívny tempomat (ACC)

### ⚠ VÝSTRAHA

Nesprávne použitie systému ACC môže viesť k zrážke.

Systém ACC používajte len pri jazde po diaľnici a v dobrých poveternostných podmienkach.

### ⚠ VÝSTRAHA

Systém ACC má obmedzené možnosti brzdenia. Keď rýchlosť vozidla klesne pod 25 km/h, systém ACC sa automaticky vypne a prestane vozidlo brzdiť.

Vždy buďte pripravení stlačiť brzdový pedál, ak si to budú podmienky vyžadovať.

#### Dôležité pripomenutie

Systém ACC má, rovnako ako iné systémy, svoje obmedzenia. Vždy, keď je to potrebné, používajte brzdový pedál a vždy dodržujte bezpečnú vzdialenosť medzi vašim vozidlom a ostatnými vozidlami.

Pokyny týkajúce sa správnej manipulácie s radarovým snímačom nájdete na nasledujúcej strane.

▶ Radarový snímač Str. 631

## ■ Spôsob aktivácie systému

### Ako použiť

- Stlačte tlačidlo **MAIN** na volante

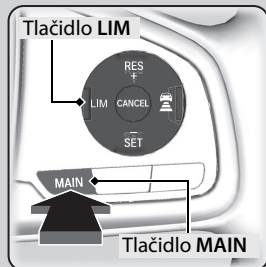

Ak sa zobrazuje iný prístrojový panel, stlačením tlačidla **LIM** zmeníte zobrazenie na ACC.



Na prístrojovom paneli sa rozsvieti indikátor **ACC (zelený)**.

Systém ACC je pripravený na použitie.

## ▶▶ Adaptívny tempomat (ACC)

Prečítajte si informácie o manipulácii s kamerou tvoriacou súčasť tohto systému.

- ▶ **Kamera predného snímača** Str. 629

Systém ACC používa rovnaký radarový snímač ako brzdový systém zmiernenia zrážky (CMBS).

- ▶ **Brzdový systém zmiernenia zrážky (CMBS)** Str. 565

Systém ACC nemusí v určitých podmienkach fungovať správne.

- ▶ **Podmienky a obmedzenia systému ACC** Str. 599

Keď otáčky motora klesnú, skúste podradiť.

Keď otáčky motora stúpnu, skúste preradiť na vyšší stupeň.

Nastavenú rýchlosť možno udržať, ak zmeníte prevodový stupeň do piatich sekúnd.

Keď systém ACC nepoužívate: Adaptívny tempomat vypnete stlačením tlačidla **MAIN**. Tým sa zároveň vypne systém podpory riadenia vozidla v jazdnom pruhu (LKAS).

Po stlačení tlačidla **MAIN** sa zapne alebo vypne systém ACC aj systém podpory riadenia vozidla v jazdnom pruhu (LKAS).

## Nastavenie rýchlosti vozidla

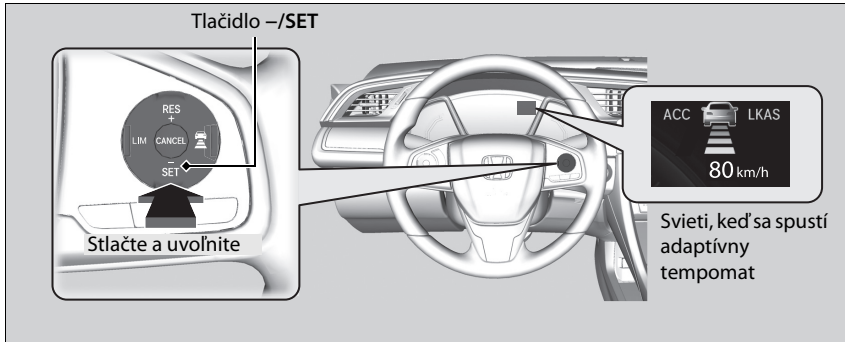

Keď dosiahnete požadovanú rýchlosť, zložte nohu z pedála a stlačte tlačidlo **-/SET**.

### Adaptívny tempomat (ACC)

Systém ACC nepoužívajte za nasledujúcich podmienok:

- Na cestách s veľkou premávkou alebo počas jazdy v neustále sa zastavujúcej premávke.
- Na cestách s prudkými zákrutami.
- Na cestách s prudkými časťami smerujúcim nadol, pretože vozidlo môže na voľnobehu prekročiť nastavenú rýchlosť. V takých prípadoch systém ACC nepoužije brzdy na zachovanie nastavenej rýchlosti.
- Na cestách so zariadeniami na výber mýta alebo inými objektmi medzi dopravnými pruhmi alebo v oblastiach, kde sa parkuje alebo zariadeniami s prejazdom.

Zobrazenú nastavenú rýchlosť môžete v rozhraní s informáciami pre vodiča alebo na obrazovke audiosystému/informačnej obrazovke prepínať medzi jednotkami km/h a mph.

▶ **Prispôbitelné funkcie\*** Str. 171, 396

Indikátory adaptívneho tempomatu (ACC), systému predchádzania vybočeniu z vozovky, systému asistenta stability vozidla (VSA), vypnutia (OFF) systému asistenta stability vozidla (VSA), nízkeho tlaku v pneumatikách/ systému výstrahy poklesu tlaku v pneumatikách a brzdového systému zmiernenia zrážky (CMBS) sa môžu po opätovnom pripojení akumulátora rozsvietiť. Prejdite krátku vzdialenosť rýchlosťou vyššou ako 20 km/h. Indikátor by mal zhasnúť. Ak hlásenie nezmizne, nechajte vozidlo skontrolovať u predajcu.

\* Nie je k dispozícii u všetkých modelov



Po uvoľnení tlačidla **-/SET** bude nastavená rýchlosť stálou rýchlosťou a spustí sa systém ACC.

Keď sa systém ACC spustí, v rozhraní s informáciami pre vodiča sa zobrazí ikona vozidla, pruhy odstupe a nastavená rýchlosť.

Keď používate adaptívny tempomat (ACC), je aktivovaný asistent priamej jazdy (funkcia systému elektrického posilňovača riadenia). Povoľením systému riadenia na automatické vyrovnávanie bežných posunov riadenia systém priamej jazdy zjednodušuje udržanie priameho smeru vozidla.

#### ▶▶ Adaptívny tempomat (ACC)

V režime ECON môže zrýchlenie trvať dlhšie\*.

Systém ACC a nastaviteľný obmedzovač rýchlosti alebo inteligentný obmedzovač rýchlosti\* nemožno používať naraz.

#### Modely s objemom motora 2,0 l

Keď úplne vypnete systém VSA, nemožno používať systém ACC.

## Kedy sa aktivuje

### ■ Pred vami sa nachádza vozidlo

Systém ACC monitoruje, či vozidlo pred vami vstupuje do dosahu funkcie ACC. Ak sa zaznamená vstupujúce vozidlo, systém ACC zachová alebo zníži rýchlosť vášho vozidla tak, aby udržal nastavený odstup vozidla od vozidla pred ním.

➔ **Nastavenie alebo zmena nastaveného odstupe** Str. 603

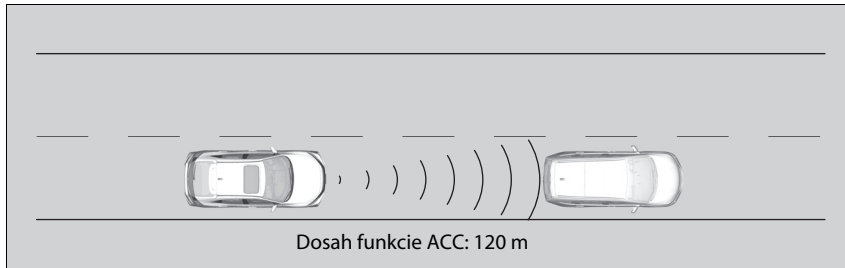

Keď sa priblíži alebo sa pred vás náhle zaradí vozidlo s rýchlosťou nižšou ako je vaša nastavená rýchlosť a zachytí ho radar a kamera, vaše vozidlo začne spomaľovať.

### ►► Kedy sa aktivuje

Ak vozidlo pred vami náhle spomalí alebo ak sa iné vozidlo náhle zaradí pred vaše vozidlo, zaznie zvuková signalizácia a v rozhraní s informáciami pre vodiča sa zobrazí hlásenie.

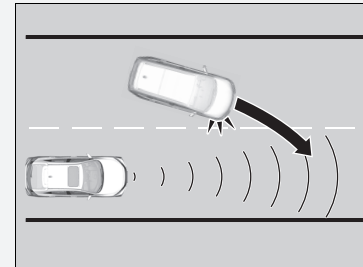

Stlačte brzdový pedál a udržiavajte vhodnú vzdialenosť od vozidla pred vami.

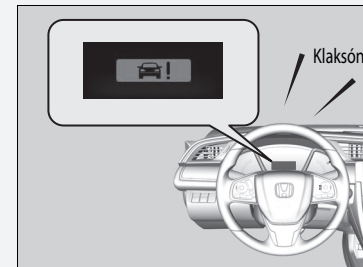

## ■ Pred vami sa nenachádza žiadne vozidlo



Vaše vozidlo si zachová nastavenú rýchlosť bez toho, aby ste museli mať nohu na brzdom pedáli alebo plynovom pedáli.

Ak sa predtým pred vami zistilo vozidlo, ktoré vášmu vozidlu bránilo v jazde nastavenou rýchlosťou, systém ACC zrýchli vaše vozidlo na nastavenú rýchlosť a bude ju udržiavať.

## ■ Keď stlačíte plynový pedál

Dočasne môžete zvýšiť rýchlosť vozidla. V takomto prípade nebude k dispozícii žiadna zvuková ani vizuálna signalizácia, a to ani v prípade, ak sa bude v dosahu systému ACC nachádzať iné vozidlo.

Funkcia ACC ostane zapnutá dovtedy, kým ju nevypnete. Po uvoľnení plynového pedála systém obnoví vhodnú rýchlosť na udržiavanie nastaveného odstupu, kým je vozidlo pred vami v dosahu systému ACC.

## ▣ Kedy sa aktivuje

Aj vtedy, keď je zaznamenaná vzdialenosť medzi vašim vozidlom a vozidlom pred vami krátka, v nasledujúcich prípadoch môže funkcia ACC začať zvyšovať rýchlosť vozidla:

- Vozidlo pred vami má takmer rovnakú alebo vyššiu rýchlosť než vaše vozidlo.
- Vozidlo, ktoré sa náhle zaradí pred vás, má vyššiu rýchlosť než vaše vozidlo a postupne sa vzdialenosť medzi vozidlami zväčšuje.

Zároveň je možné nastaviť zvukovú signalizáciu, keď vozidlo zaznamenané pred vami vstúpi alebo vystúpi z dosahu systému ACC. Zmeňte nastavenie **Pípnutie systému ACC upozorňujúce na rozpoznané vozidlo vpredu**.

▣ **Prispôsobiteľné funkcie\*** Str. 171, 396

## Obmedzenia

Počas používania systému ACC môže byť na udržanie bezpečnej vzdialenosti potrebné použiť brzdú. Systém ACC navyše nemusí v určitých podmienkach fungovať.

▣ **Podmienky a obmedzenia systému ACC**

Str. 599

## ■ Podmienky a obmedzenia systému ACC

Systém sa môže v určitých podmienkach automaticky vypnúť, pričom sa zobrazí indikátor **ACC**. Niekoľko prípadov týchto podmienok je uvedených nižšie. Iné podmienky môžu spôsobiť zníženie účinnosti niektorých funkcií systému ACC.

📷 **Kamera predného snímača** Str. 629

### ■ Podmienky prostredia

Jazda v nepriaznivom počasí (dážď, hmla, sneh a pod.).

### ■ Podmienky vozovky

Jazda na zasneženej alebo mokrej vozovke (zakryté označenie jazdných pruhov, stopy po vozidlách, odrazené svetlá, rozprašovaná voda po vozovke, vysoký kontrast).

### ■ Podmienky vozidla

- Vonkajšia časť čelného skla je znečistená špinou, blatom, listami, mokrým snehom a pod.
- Abnormálny stav pneumatík alebo kolies (nesprávna veľkosť, rozdielna veľkosť alebo konštrukcia, nevhodné nahustenie, dojazdová rezervná pneumatika \* atď.).
- Teplota kamery je príliš vysoká.
- Je zatiahnutá parkovacia brzda.
- Keď je spodný nárazník znečistený.
- Vozidlo je naklonené kvôli ťažkému nákladu alebo úpravám odpruženia.
- Sú nasadené snehové reťaze\*.

## 📷 Podmienky a obmedzenia systému ACC

Ak je radarový snímač potrebné opraviť, odmontovať alebo ak utrpel prudký náraz, systém vypnite stlačením tlačidla **MAIN** a vozidlo vezmite k predajcovi.

\* Nie je k dispozícii u všetkých modelov



### ■ Zhoršené podmienky zaznamenávania

- Iné vozidlo vám náhle skríži cestu.
- Vzdialenosť medzi vašim vozidlom a vozidlom pred vami je príliš krátka.
- Iné vozidlo sa nízkou rýchlosťou náhle zarád pred vás a náhle zabrzdí.
- Keď intenzívne zrýchlite a vysokou rýchlosťou sa blížite k vozidlu pred vami.
- Vozidlo pred vami je motocykel, bicykel, skúter alebo iné menšie vozidlo.
- Keď sa pred vozidlom nachádzajú zvieratá.
- Keď jazdíte na točitej, kľukatej alebo zvlnenej ceste, na ktorej je pre snímač problematické správne rozpoznať vozidlo pred vami.

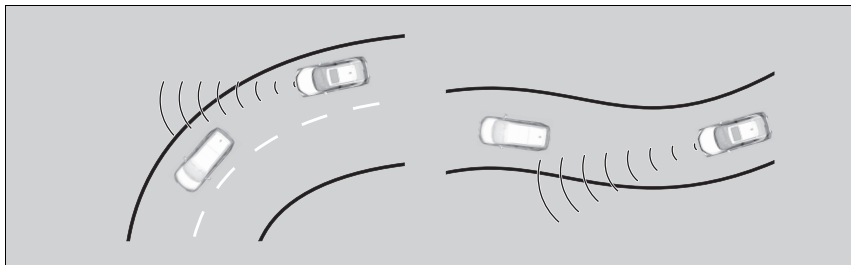

- Rýchlostný rozdiel medzi vašim vozidlom a vozidlom pred vami je mimoriadne veľký.
- Vozidlo prichádzajúce zo smeru oproti náhle prejde pred vás.
- Vaše vozidlo náhle vojde do cesty vozidlu idúcemu oproti.

### ▶▶ Podmienky a obmedzenia systému ACC

Ak ste zistili akékoľvek neštandardné fungovanie systému (napr. sa výstražné hlásenie zobrazuje príliš často), nechajte vozidlo skontrolovať predajcovi.

Ak predná časť vozidla narazila v ktorejkoľvek z nasledujúcich situácií, radarový snímač nemusí fungovať správne. Nechajte vozidlo skontrolovať predajcovi:

- Vozidlo vyšlo na hrboľ, obrubník, zarážku, násyp atď.
- Jazdili ste vozidlom po hlbokkej vode.
- Vozidlo utrpelo čelnú zrážku.

- Pri jazde po úzkom kovovom moste.



- Ak vozidlo pred vami náhle zabrzdí.
- Ak má vozidlo pred vami neštandardný tvar.

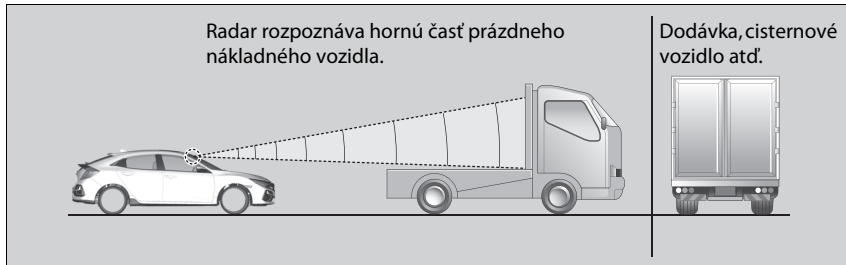

- Ak vaše vozidlo alebo vozidlo pred vami jazdí na niektorom okraji pruhu.

## Nastavenie rýchlosti vozidla

Pomocou tlačidla **RES/+** alebo **-/SET** na volante zvýšte alebo znížte rýchlosť vozidla.

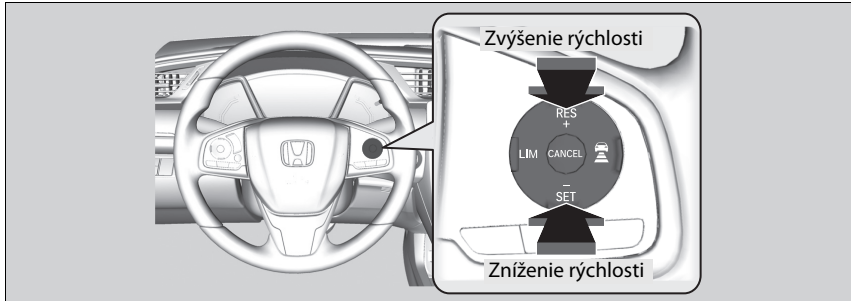

- Po každom stlačení tlačidla **RES/+** alebo **-/SET** sa rýchlosť vozidla zvýši alebo zníži približne o 1 km/h.
- Ak podržíte stlačené tlačidlo **RES/+** alebo **-/SET**, rýchlosť vozidla sa zvýši alebo zníži o približne 10 km/h.

## Nastavenie rýchlosti vozidla

Ak je rýchlosť zaznamenaného vozidla pred vami nižšia než vyššia nastavená rýchlosť vášho vozidla, funkcia ACC nemusí zvýšiť rýchlosť vášho vozidla. Cieľom je zachovať nastavený odstup medzi vašim vozidlom a vozidlom pred vami.

Keď stlačíte plynový pedál a následne stlačíte a uvoľníte tlačidlo **-/SET**, nastaví sa aktuálna rýchlosť vozidla.

## Nastavenie alebo zmena nastaveného odstu

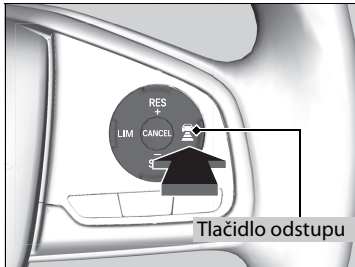





Stlačením tlačidla  (odstup) zmeníte nastavený odstup systému ACC.

Po každom stlačení tlačidla sa nastavenie odstu (vzdialenosti za vozidlom zisteným pred vami) prepína medzi veľmi dlhým, dlhým, stredným a krátkym odstupom.

Vyberte najvhodnejšie nastavenie odstu podľa konkrétnych jazdných podmienok. Dodržujte pritom všetky požiadavky na odstup vozidiel stanovené miestnymi predpismi.

Čím vyššiu nastavenú rýchlosť vozidla vyberiete, tým dlhšia bude hodnota krátkeho, stredného, dlhého alebo veľmi dlhého odstup. Pozrite si nasledujúce príklady.

Nastavený odstup		Keď je nastavená rýchlosť:	
		80 km/h	104 km/h
Krátky		25 metrov 1,1 s	31,5 metra 1,1 s
Stredný		33 metrov 1,5 s	43,4 metra 1,5 s
Dlhý		47 metrov 2,1 s	60,8 metra 2,1 s
Extra dlhý		62 metrov 2,8 s	81,4 metra 2,8 s

#### ▣ Nastavenie alebo zmena nastaveného odstup

Vodič musí za každých okolností udržiavať dostatočnú brzdnú vzdialenosť od vozidla idúceho pred ním. Upozorňujeme, že minimálne vzdialenosti alebo časy odstupov medzi vozidlami môžu byť predpísané vyhláškou o cestnej premávke platnou v danej krajine a je povinnosťou vodiča dodržiavať takéto zákonné predpisy.

## Zrušenie

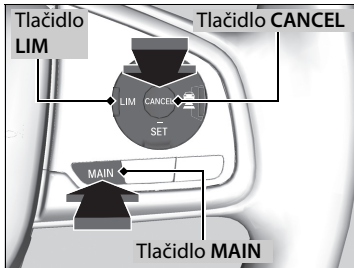

Ak chcete zrušiť funkciu ACC, urobte jednu z nasledujúcich činností:

- Stlačte tlačidlo **CANCEL**.
- Stlačte tlačidlo **MAIN**.
  - ▶ Indikátor **ACC** zhasne.
- Stlačte tlačidlo **LIM**.
- Stlačte brzdový pedál.
- Podržte pedál spojky minimálne päť sekúnd.

## Zrušenie

Obnovenie predchádzajúcej nastavenej rýchlosti: Po zrušení systému ACC môžete obnoviť predchádzajúcu nastavenú rýchlosť, kým sa zobrazuje. Stlačte tlačidlo **RES/+** pri jazde rýchlosťou najmenej 30 km/h alebo vyššou.

Nastavenú rýchlosť nie je možné nastaviť ani obnoviť, ak bol systém ACC vypnutý tlačidlom **MAIN**. Stlačením tlačidla **MAIN** aktivujete systém a potom nastavte požadovanú rýchlosť.

## ■ Automatické zrušenie

Keď sa systém ACC automaticky zruší, zaznie zvuková signalizácia a v rozhraní s informáciami pre vodiča sa zobrazí hlásenie. Automatické zrušenie systému ACC môže spôsobiť ktorákoľvek z nasledujúcich podmienok:

- Nepriaznivé počasie (dážď, hmla, sneh a pod.)
- Keď je znečistený radarový snímač na spodnom nárazníku.
- Vozidlo pred vami nie je možné rozpoznať.
- Zistí sa abnormálny stav pneumatík alebo sa pneumatiky začnú šmýkať.
- Jazda na horských cestách alebo dlhodobá jazda v teréne.
- Náhly pohyb volantu.
- Keď sa aktivuje funkcia ABS, VSA alebo CMBS.
- Keď sa rozsvieti indikátor systému ABS alebo VSA.
- Keď manuálne zatiahnete parkovaciu brzdú.
- Keď je vozidlo zaznamenané v dosahu systému ACC príliš blízko k vášmu vozidlu.
- Kamera za spätným zrkadlom alebo oblasť okolo kamery, vrátane čelného skla, je znečistená.
- Keď prekročíte maximálnu nosnosť.
- Keď budete prechádzať uzavretým priestorom, ako je napríklad tunel.
- Ignorovanie indikácie potreby zaradenia nižšieho prevodového stupňa, ktorá sa zobrazuje na displeji otáčkomera, vedie k zrušeniu funkcie ACC (približne o 10 sekúnd).
- Otáčky motora dosiahnu hodnoty v červenom pásme otáčkomera.
- Otáčky motora sa znížia pod 1 000 ot./min.
- Počas radenia vyššieho alebo nižšieho prevodového stupňa dočasne preradíte na neutrál.

## ▶▶ Automatické zrušenie

Aj keď sa funkcia ACC zrušila automaticky, môžete napriek tomu obnoviť predchádzajúcu nastavenú rýchlosť. Počkajte, kým sa odstráni stav, ktorý spôsobil zrušenie funkcie ACC, a potom stlačte tlačidlo **-/SET**.

### Modely s objemom motora 2,0 l

Ak úplne vypnete systém VSA, keď je aktivovaný systém ACC, systém ACC sa automaticky vypne.

## ■ Funkcia inteligentného adaptívneho tempomatu

Poskytuje včasnú predpoveď v prípade situácií, kedy sa pred vás zaradi druhé vozidlo. Keď je aktivovaný systém ACC, systém zistí, že vozidlo jazdiace v príľahlom pomalšom pruhu sa chce zaradiť pred vás a vopred upraví rýchlosť vášho vozidla.

### ■ Spôsob fungovania systému

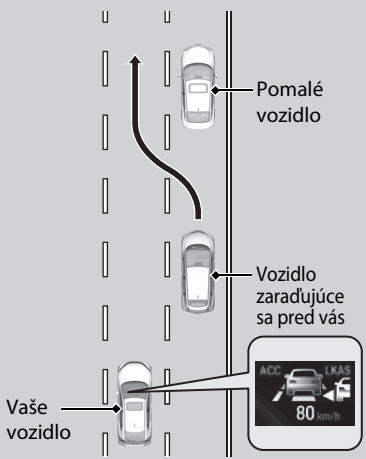

Radarový snímač umiestnený vnútri spodného nárazníka sníma vozidlá pred vami vrátane tých, ktoré jazdia v príľahlom pruhu, a kamera za spätným zrkadlom sníma označenia v jazdnom pruhu.

Tento systém vylepšuje sledovanie ACC/sledovacie zariadenie; včas prispôsobí rýchlosť vášho vozidla pomocou predbežného predvídania situácie, v ktorej vozidlo jazdiace v príľahlom pomalšom jazdnom pruhu dobehne pomalšie vozidlo pred ním a prejde do druhého pruhu, aby sa zaradilo pred vás.

Ak systém predpovedá takúto situáciu, kedy sa pred vás zaradi druhé vozidlo, vaše vozidlo mierne spomalí. Pri zistení takéhoto vozidla sa vaša rýchlosť bude znižovať podľa vozidla, ktoré sa zaraďuje pred vás.

Keď systém upravuje vašu rýchlosť, v rozhraní s informáciami pre vodiča sa zobrazí ikona vozidla, ktoré sa zaraďuje pred vás, čo znamená, že systém je aktívny.

Vyobrazený je typ s ľavostranným riadením.



## ■ Spôsob aktivovania systému

Ak má vozidlo zaradujúce sa pred vás vyššiu rýchlosť ako vozidlo pred ním a vaše vozidlo má vyššiu rýchlosť ako vozidlo, ktoré sa zaraduje pred vás (t. j. keď musíte spomaliť), systém ACC bude predvídať toto obiehajúce vozidlo a upraví rýchlosť vášho vozidla.

Systém sa aktivuje, ak sú splnené všetky nasledujúce podmienky:

- Keď je aktivovaný systém ACC.
- Keď jazdíte po ceste s viacerými jazdnými pruhmi.
- Keď je rýchlosť vášho vozidla medzi 80 km/h a približne 180 km/h.
- Vozidlo sa pohybuje po rovnej ceste alebo ceste s miernymi zákrutami.
- Smerové signály sú vypnuté.
- Nie je stlačený brzdový pedál.
- Ak sa vozidlo zaradí z pomalšieho jazdného pruhu.

## ■ Zapnutie a vypnutie inteligentného adaptívneho tempomatu

Systém môžete zapínať a vypínať pomocou rozhrania s informáciami pre vodiča alebo obrazovky audiosystému/informačnej obrazovky\*.

► **Prispôsobiteľné funkcie\*** Str. 171, 396

## ► Funkcia inteligentného adaptívneho tempomatu

Ak sa premávka zmení z pravostranného na ľavostranné riadenie, jazdou po ceste s približujúcou sa premávkou v určitej vzdialenosti sa automaticky prepne zisťovanie jazdného pruhu z pravej na ľavú stranu.

Inteligentný adaptívny tempomat sa nemusí aktivovať v nasledujúcich podmienkach:

- Ak je rýchlostný rozdiel medzi zaradujúcim sa vozidlom a vozidlom pred ním v príslušnom jazdnom pruhu\*1 malý
- Ak je rýchlostný rozdiel medzi zaradujúcim sa vozidlom a vašim vozidlom malý (t. j. úprava rýchlosti nie je potrebná)
- Ak sa vozidlo jednoducho zaradí pred vaše vozidlo bez toho, aby sa pred ním v príslušnom jazdnom pruhu nachádzalo nejaké vozidlo\*1
- Ak sa vozidlo zaradí z rýchlejšieho jazdného pruhu\*1

\*1: Vztahuje sa na pravý jazdný pruh v prípade pravostrannej premávky a ľavý jazdný pruh v prípade ľavostrannej premávky.

\* Nie je k dispozícii u všetkých modelov

## Systém podpory riadenia vozidla v jazdnom pruhu (LKAS)

Vykonáva zásah do riadenia s cieľom udržania vozidla uprostred rozpoznaného jazdného pruhu a poskytuje hmatové a vizuálne upozornenia, ak vozidlo opustí svoj jazdný pruh.

### ■ Asistent zásahu do riadenia

Systém aplikuje krútiaci moment na riadenie na udržanie vozidla medzi ľavou a pravou čiarou jazdného pruhu. Keď sa vozidlo začne približovať k niektorej z čiar jazdného pruhu, aplikovaný krútiaci moment sa zosilní.



■ Kamera predného snímača  
Monitoruje čiaru jazdného pruhu

■ Hmatové a vizuálne upozornenia  
Rýchle vibrovanie volantu a výstražné zobrazenie na displeji upozornia vodiča, že vozidlo opúšťa rozpoznávaný jazdný pruh.

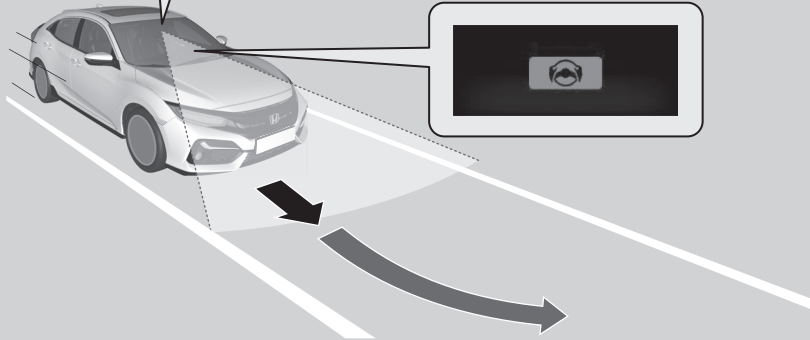

Keď na zmenu jazdných pruhov použijete smerové signály, činnosť systému sa pozastaví a obnoví sa po vypnutí smerových signálov.

Ak zmeníte jazdný pruh bez použitia smerových signálov, upozornenia systému LKAS sa aktivujú a na riadenie bude vyvinutý krútiaci moment.

### ☒ Systém podpory riadenia vozidla v jazdnom pruhu (LKAS)

#### ■ Dôležité bezpečnostné informácie

Systém LKAS slúži len ako doplnok na zvýšenie komfortu vodiča. Nie je to náhrada za riadenie vozidla. Tento systém nebude fungovať, ak zložíte ruky z volantu alebo ak budete riadiť vozidlo nesprávnym spôsobom.

#### ☒ Výstražné a informačné hlásenia rozhrania s informáciami pre vodiča Str. 135

Neumiestňujte žiadne predmety na prístrojový panel. Predmety sa môžu odrážať na čelnom skle a brániť tak snímaniu jazdných pruhov.

Systém LKAS vás upozorní iba v prípade, keď zistí, že vozidlo opúšťa jazdný pruh bez použitia smerového signálu. Systém LKAS nemusí rozpoznať všetky označenia alebo opustenia jazdného pruhu. Presnosť sa líši v závislosti od počasia, rýchlosti a stavu označenia jazdného pruhu.

Je vždy vašou zodpovednosťou viesť vozidlo bezpečne a predchádzať zrážkam.

Systém LKAS je vhodný na používanie na diaľniciach alebo na cestách so stredovým deliacim pásom.

Systém LKAS nemusí správne fungovať alebo môže fungovať nesprávne v určitých situáciách:

#### ☒ Podmienky a obmedzenia systému LKAS Str. 614

Prečítajte si informácie o manipulácii s kamerou tvoriacou súčasť tohto systému.

#### ☒ Kamera predného snímača Str. 629

## ■ Funkcia asistenta zachovania jazdného pruhu

Napomáha s udržiavaním vozidla v strede jazdného pruhu. Keď sa vozidlo priblíži k bielej alebo žltej čiare, odpor elektrického posilňovača riadenia sa zvýši.

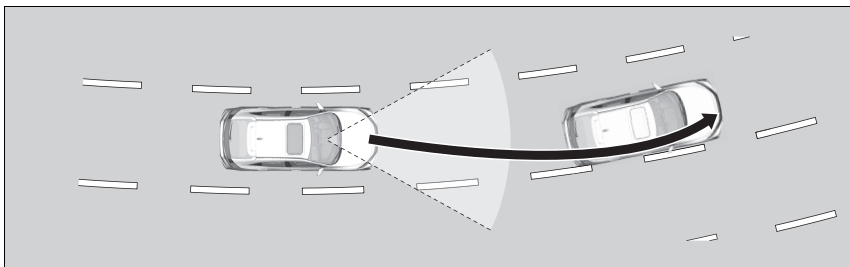

## ■ Funkcia upozornenia opustenia jazdného pruhu (LDW)

Ak vozidlo vstúpi do varovnej zóny, systém LKAS vás upozorní jemnou vibráciou volantu a výstražným zobrazením.

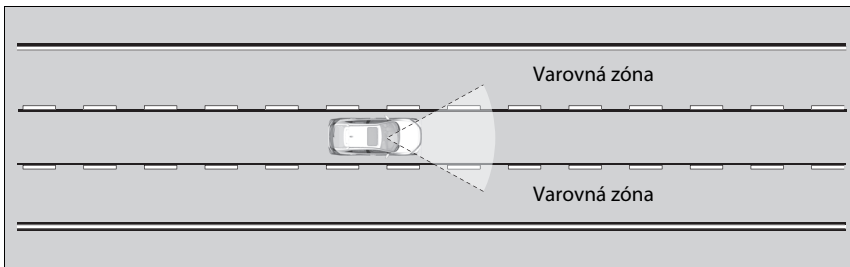

## ▶▶ Systém podpory riadenia vozidla v jazdnom pruhu (LKAS)

Systém LKAS nemusí fungovať podľa určenia, ak sa používa v často prerušovanej premávke alebo na cestách s prudkými zákrutami.

Ak zlyhá rozpoznávanie jazdných pruhov, systém bude dočasne nefunkčný. Po rozpoznaní jazdného pruhu sa systém automaticky obnoví.

## Kedy je možné tento systém používať

Systém je možné používať po splnení nasledujúcich podmienok.

- Jazdný pruh, v ktorom jazdíte, má rozpoznateľné označenia na oboch stranách a vozidlo sa nachádza v strede jazdného pruhu.
- Vozidlo sa pohybuje rýchlosťou v rozmedzí približne 72 až 185 km/h.
- Jazdíte na rovnej ceste alebo ceste s miernymi zákrutami.
- Smerové signály sú vypnuté.
- Nie je stlačený brzdový pedál.
- Stierače nie sú v režime nepretržitej prevádzky.

## Spôsob aktivácie systému

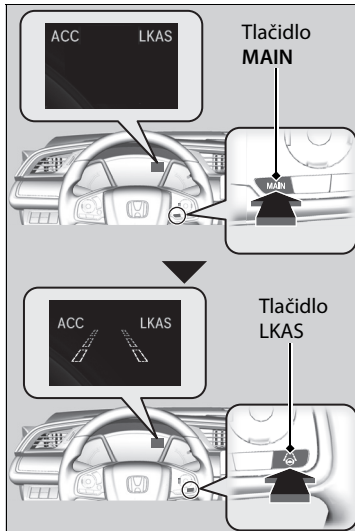

### 1. Stlačte tlačidlo **MAIN**.

- ▶ Systém LKAS sa nachádza v rozhraní s informáciami pre vodiča. Systém je pripravený na používanie.

### 2. Stlačte tlačidlo **LKAS**.

- ▶ V rozhraní s informáciami pre vodiča sa zobrazia čiary jazdného pruhu. Systém sa aktivuje.

## Keď je možné tento systém používať

Ak sa vozidlo posunie k ľavému alebo pravému pásu jazdného pruhu v dôsledku aplikácie krútiaceho momentu systémom, vypnite systém LKAS a požiadajte predajcu o kontrolu vozidla.

### Modely s objemom motora 2,0 l

Keď úplne vypnete systém VSA, nemožno používať systém LKAS.

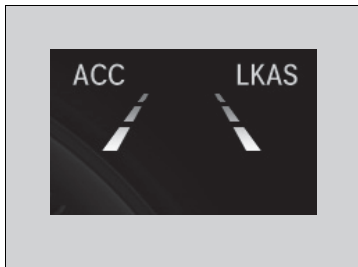

3. Počas jazdy sa snažte udržiavať vozidlo v blízkosti stredu jazdného pruhu.
  - ▶ Keď systém začne po rozpoznaní ľavého a pravého označenia jazdného pruhu znova fungovať, prerušované vonkajšie čiary sa zmenia na súvislé.

## Zrušenie

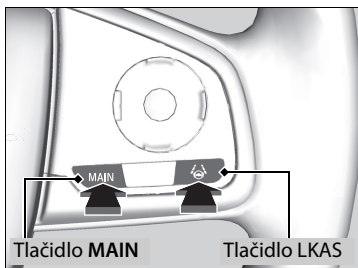

Tlačidlo MAIN

Tlačidlo LKAS

Zrušenie systému LKAS:  
Stlačte tlačidlo **MAIN** alebo tlačidlo LKAS.

Systém LKAS sa vypne po každom vypnutí motora a to aj vtedy, ak ste ho zapli počas poslednej jazdy vozidlom.

## »Zrušenie

**Modely so systémom ACC s funkciou sledovania vozidiel pri nízkych rýchlostiach**

Stlačením tlačidla **MAIN** taktiež zapnete a vypnete systém ACC s funkciou sledovania vozidiel pri nízkych rýchlostiach.

**Modely so systémom ACC**

Stlačením tlačidla **MAIN** tiež zapnete a vypnete ACC.

**Modely s objemom motora 2,0 l**

Ak úplne vypnete systém VSA, keď je aktivovaný systém LKAS, systém LKAS sa automaticky vypne.



Keď pozastavíte fungovanie systému LKAS, čiary jazdného pruhu v rozhraní s informáciami pre vodiča sa zmenia na čiary obrysu a zaznie zvuková signalizácia (ak je aktivovaná).

### ■ Fungovanie systému sa pozastaví v nasledujúcich prípadoch:

- Nastavíte stierače na režim nepretržitej prevádzky.
  - ▶ Po vypnutí stieračov sa obnoví činnosť systému LKAS.

#### Modely so stieračmi s funkciou automatického prerušovaného stierania

- Prepnete spínač stieračov do polohy **AUTO** a stierače budú nepretržite fungovať.
  - ▶ Systém LKAS sa obnoví, keď sa stierače zastavia alebo budú fungovať nepretržite.

#### Všetky modely

- Znížte rýchlosť vozidla na 64 km/h alebo nižšiu.
  - ▶ Zvýšením rýchlosti vozidla na 72 km/h alebo viac sa obnoví činnosť systému LKAS.
- Stlačte brzdový pedál.
  - ▶ Činnosť systému LKAS sa obnoví a systém znova začne detegovať čiary jazdného pruhu po uvoľnení brzdového pedála.

### ■ Fungovanie systému LKAS sa môže automaticky pozastaviť v nasledujúcich prípadoch:

- Systému sa nepodarí detegovať čiary jazdného pruhu.
- Rýchlo otočíte volantom.
- Vozidlo riadite nesprávnym spôsobom.
- Pri jazde ostrými zákrutami.
- Pri jazde vyššou rýchlosťou, približne 185 km/h.

Keď uvedené situácie pominú, systém LKAS automaticky obnoví svoju činnosť.

### ■ Systém LKAS sa môže automaticky vypnúť v nasledujúcich prípadoch:

- Teplota kamery je extrémne vysoká alebo nízka.
- Kamera za spätným zrkadlom alebo oblasť okolo kamery, vrátane čelného skla, je znečistená.
- Aktivuje sa systém ABS alebo VSA.

Ak sa systém LKAS automaticky vypne, zaznie zvuková signalizácia.

### ■ Podmienky a obmedzenia systému LKAS

Systém nemusí v určitých podmienkach zaznamenať označenie pruhov a nemusí byť schopný udržať vozidlo v strede pruhu. Medzi tieto podmienky patria:

#### ■ Podmienky prostredia

- Jazda v nepriaznivom počasí (dážď, hmla, sneh a pod.).
- Náhle zmeny medzi svetlom a tmou, napríklad vjazd do tunela alebo výjazd z neho.
- Malý kontrast medzi čiarami jazdných pruhov a povrchom vozovky.
- Jazda do oslabeného slnečného svetla (napr. východ alebo západ slnka).
- Na vozovke sa odráža silné svetlo.
- Jazda v tieňoch stromov, budov atď.
- Tiene príľahlých objektov, ktoré sú rovnobežné s označeniami jazdných pruhov.
- Objekty alebo štruktúry na vozovke, ktoré sa dajú nesprávne interpretovať ako označenia jazdných pruhov.
- Odrazy na vnútornej strane čelného skla.
- Jazda potme alebo v tmavých miestach, ako sú tunely.

## ■ Podmienky vozovky

- Jazda na zasneženej alebo mokrej vozovke (zakryté označenie jazdných pruhov, stopy po vozidlách, odrazené svetlá, rozprašovaná voda po vozovke, vysoký kontrast).
- Jazda na ceste s dočasnými označeniami jazdných pruhov.
- Nevýrazné, viacnásobné alebo rôzne označenia jazdných pruhov viditeľné na vozovke z dôvodu opráv cesty, prípadne staré označenia jazdných pruhov.

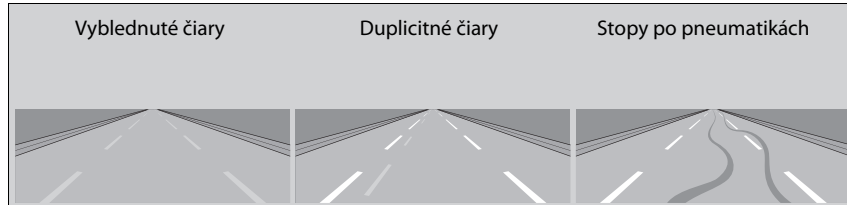

- Vozovka má zbiehajúce sa, rozdeľujúce sa alebo križujúce sa jazdné pruhy (napr. na križovatke alebo prechode pre chodcov).
- Označenia jazdných pruhov sú mimoriadne úzke, široké alebo sa menia.

### Veľmi široký alebo úzky cestný pruh



- Vozidlo pred vami sa pohybuje v blízkosti označení jazdných pruhov.
- Cesta je kopcovitá alebo vozidlo prichádza k hrebeňu kopca.
- Jazda po nerovných alebo nedláždených cestách alebo po hrboľatých povrchoch.



- Keď sú objekty na ceste (obrubník, zvodidlá, pylóny atď.) sa javia ako biele čiary (alebo žlté čiary).
- Pri jazde na cestách s dvojitými jazdnými pruhmi.

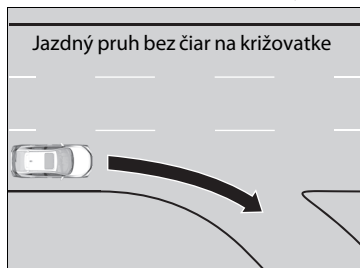

### ■ Podmienky vozidla

- Sklá svetlometov sú znečistené alebo sú nesprávne nastavené svetlomety.
- Vonkajšia časť čelného skla je postriekaná alebo znečistená špinou, blatom, listami, mokrým snehom a pod.
- Vnútoraná strana čelného skla je zahmlená.
- Teplota kamery je príliš vysoká.
- Abnormálny stav pneumatík alebo kolies (nesprávna veľkosť, rozdielna veľkosť alebo konštrukcia, nevhodné nahustenie, dojazdová rezervná pneumatika\* atď.).
- Vozidlo je naklonené kvôli ťažkému nákladu alebo úpravám odpruženia.

### Modely s objemom motora 1,0 l so systémom klimatizácie

- Vozidlo ťahá prívies.

## Systém predchádzania vybočeniu z vozovky

Upozorní vás a poskytuje asistenciu, keď systém zistí, že vaše vozidlo môže neúmyselne prekročiť rozpoznané značenia jazdného pruhu alebo úplne vybočiť z vozovky.

### Spôsob fungovania systému

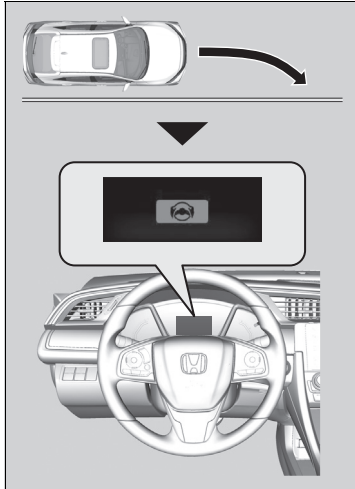

Predná kamera za spätným zrkadlom monitoruje ľavé a pravé značenie jazdného pruhu (biele alebo žlté). Ak sa vaše vozidlo príliš približuje k rozpoznávanému značeniu jazdného pruhu bez aktivovaného smerového signálu, okrem vizuálneho upozornenia aplikuje na riadenie krútiaci moment a upozorní vás rýchlymi vibráciami na volante, čím vám pomôže, aby ste ostali v rozpoznanom jazdnom pruhu.

📌 **Prispôbitelné funkcie\*** Str. 171, 396

Na rozhraní s informáciami pre vodiča sa ako vizuálne upozornenie zobrazí .

Ak systém určí, že jeho zásah do riadenia je nedostatočný na udržanie vozidla na ceste, môže použiť brzdy.

▶ Brzdzenie sa použije len v prípade, ak je pruh označený neprerušovanými čiarami.

Systém zruší asistenčné úkony, keď otočíte volantom, aby ste neprekročili rozpoznané značenia jazdného pruhu.

Ak systém niekoľkokrát zasiahne bez detekcie reakcie vodiča, pípnutím vás upozorní.

### 📌 Systém predchádzania vybočeniu z vozovky

#### Dôležitá bezpečnostná informácia

Tak, ako všetky asistenčné systémy, aj systém predchádzania vybočeniu z vozovky má určité obmedzenia.

Ak sa budete na systém predchádzania vybočeniu z vozovky spoliehať príliš, môže dôjsť k zrážke. Je vždy vašou zodpovednosťou udržať vozidlo v rámci vášho jazdného pruhu.

Systém predchádzania vybočeniu z vozovky vás upozorní len v prípade, že opustíte jazdný pruh bez smerového signálu. Systém predchádzania vybočeniu z vozovky nemusí rozpoznáť všetky vodorovné značenia ani všetky vybočenia z jazdného pruhu alebo diaľnice. Jeho presnosť závisí od počasia, rýchlosti a stavu vodorovného značenia na vozovke. Je vždy vašou zodpovednosťou viesť vozidlo bezpečne a predchádzať zrážkam.

Prečítajte si informácie o manipulácii s kamerou tvoriacou súčasť tohto systému.

📌 **Kamera predného snímača** Str. 629

Systém predchádzania vybočeniu z vozovky nemusí fungovať správne alebo môže fungovať nesprávne v určitých situáciách:

📌 **Podmienky a obmedzenia systému predchádzania vybočeniu z vozovky** Str. 620

V niektorých situáciách nemusíte spozorovať fungovanie systému predchádzania vybočeniu z vozovky, pretože obsluhujete vozidlo alebo v dôsledku povrchu cesty.

\* Nie je k dispozícii u všetkých modelov

## ■ Spôsob aktivovania systému

Systém je pripravený začať vyhľadávať jazdný pruh, keď sú splnené všetky tieto podmienky:

- Vozidlo sa pohybuje rýchlosťou v rozmedzí približne 72 až 185 km/h.
- Vozidlo sa pohybuje po rovnej ceste alebo ceste s miernymi zákrutami.
- Smerové signály sú vypnuté.
- Nie je stlačený brzdový pedál.
- Stierače nie sú v režime nepretržitej prevádzky.
- Vozidlo nezrýchľuje ani nebrzdí a volant sa neotáča.
- Systém zistil, že vodič aktívne nezrýchľuje, nebrzdí ani neotáča volantom.

## ▶▶ Spôsob fungovania systému

### Modely s objemom motora 2,0 l

Systém predchádzania vybočeniu z vozovky nefunguje, kým sa systém VSA úplne nevyklopne.

## ▶▶ Spôsob aktivovania systému

Systém predchádzania vybočeniu z vozovky sa môže automaticky vypnúť, pričom indikátor  sa rozsvieti a ostane svietiť.

➤ **Indikátory** Str. 108

Fungovanie systému predchádzania vybočeniu z vozovky môže byť ovplyvnené, ak vozidlo:

- nejazdí v jazdnom pruhu,
- prechádza vnútorným okrajom zákruty alebo po vonkajšej strane jazdného pruhu,
- jazdí v úzkom jazdnom pruhu.

Ak je systém LKAS vypnutý a z prispôbených možností ste prostredníctvom rozhrania s informáciami pre vodiča alebo z obrazovky audiosystému/informačnej obrazovky\* vybrali možnosť **Early** (Skoré), hlásenie nižšie sa zobrazí, keď systém určí, že vaše vozidlo môže prekročiť rozpoznané značenia jazdného pruhu.

➤ **Prispôbitelné funkcie\*** Str. 171, 396

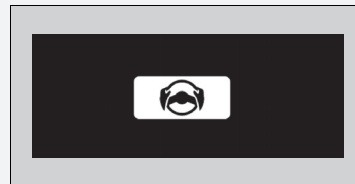

## Zapnutie a vypnutie systému predchádzania vybočeniu z vozovky

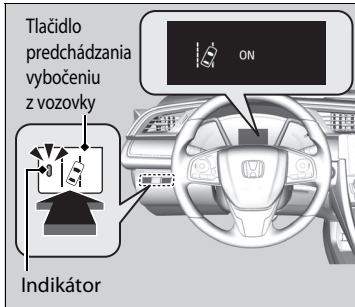

Stlačením tlačidla systému predchádzania vybočeniu z vozovky systém zapnete alebo vypnete.

- ▶ Indikátor v tlačidle sa rozsvieti a po zapnutí systému sa v rozhraní s informáciami pre vodiča zobrazí hlásenie.

### ▶▶ Zapnutie a vypnutie systému predchádzania vybočeniu z vozovky

Ak ste z prispôbených možností prostredníctvom rozhrania s informáciami pre vodiča alebo obrazovky audiosystému/informačnej obrazovky\* vybrali možnosť **Warning Only** (Len výstraha), systém neovláda volant ani brzdenie.

▶ **Prispôsobiteľné funkcie\*** Str. 171, 396

Indikátory adaptívneho tempomatu (ACC)\*, adaptívneho tempomatu (ACC) s funkciou sledovania vozidiel pri nízkych rýchlostiach\*, predchádzania vybočeniu z vozovky, systému asistenta stability vozidla (VSA), vypnutia (OFF) systému asistenta stability vozidla (VSA), nízkeho tlaku v pneumatikách/systému výstrahy poklesu tlaku v pneumatikách a brzdového systému zmiernenia zrážky (CMBS) sa môžu rozsvietiť po opätovnom pripojení akumulátora. Prejdite krátku vzdialenosť rýchlosťou vyššou ako 20 km/h. Indikátor by mal zhasnúť. Ak hlásenie nezmizne, nechajte vozidlo skontrolovať u predajcu.

\* Nie je k dispozícii u všetkých modelov

## ■ Podmienky a obmedzenia systému predchádzania vybočeniu z vozovky

V určitých podmienkach systém nemusí správne detegovať označenia jazdného pruhu a polohu vozidla. Niekoľko prípadov týchto podmienok je uvedených nižšie.

### ■ Podmienky prostredia

- Jazda v nepriaznivom počasí (dážď, hmla, sneh a pod.).
- Náhle zmeny medzi svetlom a tmou, napríklad vjazd do tunela alebo výjazd z neho.
- Malý kontrast medzi čiarami jazdných pruhov a povrchom vozovky.
- Jazda do oslabeného slnečného svetla (napr. východ alebo západ slnka).
- Na vozovke sa odráža silné svetlo.
- Jazda v tieňoch stromov, budov atď.
- Tieni priľahlých objektov, ktoré sú rovnobežné s označeniami jazdných pruhov.
- Objekty alebo štruktúry na vozovke, ktoré sa dajú nesprávne interpretovať ako označenia jazdných pruhov.
- Odrazy na vnútornej strane čelného skla.
- Jazda potme alebo v tmavých miestach, ako sú tunely.

## ■ Podmienky vozovky

- Jazda na zasneženej alebo mokrej vozovke (zakryté označenie jazdných pruhov, stopy po vozidlách, odrazené svetlá, rozprašovaná voda po vozovke, vysoký kontrast).
- Jazda na ceste s dočasnými označeniami jazdných pruhov.
- Nevýrazné, viacnásobné alebo rôzne označenia jazdných pruhov viditeľné na vozovke z dôvodu opráv cesty, prípadne staré označenia jazdných pruhov.
- Vozovka má zbiehajúce sa, rozdeľujúce sa alebo križujúce sa jazdné pruhy (napr. na križovatke alebo prechode pre chodcov).
- Označenia jazdných pruhov sú mimoriadne úzke, široké alebo sa menia.
- Vozidlo pred vami sa pohybuje v blízkosti označení jazdných pruhov.
- Cesta je kopcovitá alebo vozidlo prichádza k hrebeňu kopca.
- Jazda po nerovných alebo nedláždených cestách alebo po hrboľatých povrchoch.
- Keď sú objekty na ceste (obrubník, zvodidlá, pylóny atď.) sa javia ako biele čiary (alebo žlté čiary).
- Pri jazde na cestách s dvojíťmi jazdnými pruhmi.

## ■ Podmienky vozidla

- Sklá svetlometov sú znečistené alebo sú nesprávne nastavené svetlomety.
- Vonkajšia časť čelného skla je postriekaná alebo znečistená špinou, blatom, listami, mokrým snehom a pod.
- Vnútorňa strana čelného skla je zahmlená.
- Teplota kamery je príliš vysoká.
- Abnormálny stav pneumatík alebo kolies (nesprávna veľkosť, rozdielna veľkosť alebo konštrukcia, nevhodné nahustenie, dojazdová rezervná pneumatika \* atď.).
- Vozidlo je naklonené kvôli ťažkému nákladu alebo úpravám odpruženia.
- Sú nasadené snehové reťaze\*.

Modely s objemom motora 1,0 l so systémom klimatizácie

- Vozidlo ťahá príves.

\* Nie je k dispozícii u všetkých modelov

## Systém rozpoznávania dopravných značiek (TSR)

Pripomína informácie o dopravných značkách, ktoré ste s vozidlom práve minuli, napríklad aktuálne rýchlostné obmedzenie alebo zákaz predbiehania, a zobrazuje ich v rozhraní s informáciami pre vodiča.

### Spôsob fungovania systému

Keď kamera umiestnená za spätným zrkadlom zachytí počas jazdy dopravnú značku, systém zobrazí tie dopravné značky, ktoré rozpozná ako dopravné značky určené pre vaše vozidlo. Kým neuplynie stanovený čas alebo vozidlo neprejde stanovenú vzdialenosť, zobrazuje sa ikona dopravnej značky.

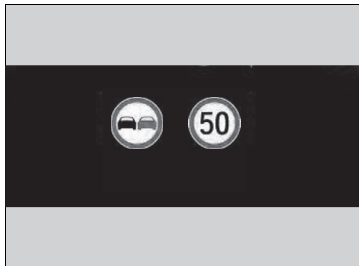

Ikona značky sa môže prepnúť na inú alebo zmiznúť v nasledujúcich situáciách:

- Zistí sa koniec rýchlostného obmedzenia alebo iného určeného obmedzenia.
- Vozidlo prejde na diaľnicu alebo rýchlostnú cestu alebo z nich zíd.
- Zabočíte na križovatke, pričom zapnete smerovku.

### System rozpoznávania dopravných značiek (TSR)

Systém je navrhnutý tak, aby rozpoznával dopravné značky zodpovedajúce normám Viedenského dohovoru. Nemusia sa zobrazíť všetky značky, ale napriek tomu nesmiete ignorovať žiadne dopravné značenie umiestnené pri ceste. Systém nefunguje pri určitých dopravných značeniach v žiadnej z krajín, v ktorých jazdíte, ani v žiadnej zo situácií. Nespoliehajte sa výlučne na tento systém. Vždy jazdite rýchlosťou, ktorá je primeraná podmienkam vozovky.

Nikdy nenanášajte film ani nepripájajte žiadne predmety k čelnému sklu, ktoré by mohli blokovat' zorné pole kamery a spôsobiť abnormálne fungovanie systému. Škrabance, praskliny a iné poškodenia čelného skla v rámci zorného poľa kamery môžu spôsobiť abnormálne fungovanie systému. Ak dôjde k takejto situácii, odporúčame, aby ste vymenili čelné sklo za originálne náhradné čelné sklo od spoločnosti Honda. Abnormálne fungovanie systému môžu spôsobiť aj menšie opravy v rámci zorného poľa kamery alebo inštalácia náhradného čelného skla, ktoré nepochádza od spoločnosti Honda. Po výmene čelného skla požiadajte predajcu o opätovnú kalibráciu kamery. Na správne fungovanie systému sa vyžaduje správna kalibrácia kamery.

Ak systém počas jazdy nezaznamená žiadnu dopravnú značku, môže sa zobrazíť nasledujúci obrázok.

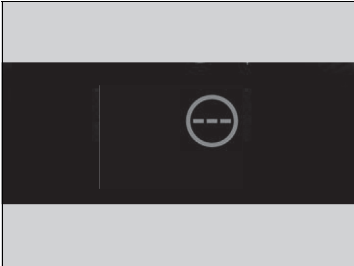

#### ☒ Systém rozpoznávania dopravných značiek (TSR)

Na parkovanie si nájdite tienisté miesto alebo prednú časť vozidla nasmerujte mimo dosah slnečných lúčov, aby ste znížili pravdepodobnosť vypnutia kamerového snímacieho systému následkom vysokej teploty v interiéri. Ak používate reflexnú slnečnú clonu, nezakrývajte ňou kryt kamery. Zakrytie kamery môže na nej koncentrovať teplo.

Prečítajte si informácie o manipulácii s kamerou tvoriacou súčasť tohto systému.

➤ **Kamera predného snímača** Str. 629



## Podmienky a obmedzenia systému rozpoznávania dopravných značiek

Systém rozpoznávania dopravných značiek nemusí rozpoznať dopravnú značku v nasledujúcich prípadoch.

### Podmienky vozidla

- Sklá svetlometov sú znečistené alebo sú nesprávne nastavené svetlomety.
- Vonkajšia časť čelného skla je znečistená špinou, blatom, listami, mokrým snehom a pod.
- Vnútorňa strana čelného skla je zahmlená.
- Je potrebné zotrieť zvyšné častice.
- Abnormálny stav pneumatík alebo kolies (nesprávna veľkosť, rozdielna veľkosť alebo konštrukcia, nevhodné nahustenie, dojazdová rezervná pneumatika\* atď.).
- Vozidlo je naklonené kvôli ťažkému nákladu alebo úpravám odpruženia.

### Podmienky prostredia

- Jazda do oslabeného slnečného svetla (napr. východ alebo západ slnka).
- Na vozovke sa odráža silné svetlo.
- Náhle zmeny medzi svetlom a tmou, napríklad vjazd do tunela alebo výjazd z neho.
- Pri jazde v tieni stromov, budov atď.
- Jazda potme, v tmavých miestach, ako sú dlhé tunely.
- Jazda v nepriaznivom počasí (dážď, hmla, sneh a pod.).
- Vozidlo pred vami na vás strieka vodu alebo sneh.

### Podmienky a obmedzenia systému rozpoznávania dopravných značiek

Keď systém rozpoznávania dopravných značiek nefunguje správne, v rozhraní s informáciami pre vodiča sa zobrazí . Ak toto hlásenie nezmizne, nechajte vozidlo skontrolovať u predajcu.

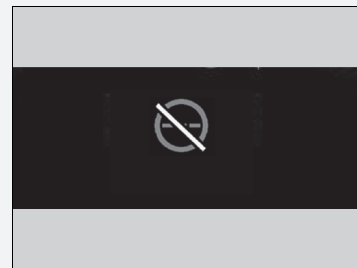

### ■ Poloha alebo stav dopravnej značky

- Značka sa dá ťažko nájsť, pretože ide zložitú oblasť.
- Značka sa nachádza ďaleko od vášho vozidla.
- Značka sa nachádza na mieste, kde svetlo svetlometu ťažko dosiahne.
- Značka je na rohu alebo v zákrute cesty.
- Vyblednuté alebo ohnuté značky.
- Otočené alebo poškodené značky.
- Značka je zakrytá blatom, snehom alebo námrazou.
- Časť značky zakrývajú stromy alebo je značka samotná zakrytá vozidlom alebo podobne.
- Od značky sa odráža svetlo (pouličné svetlo) alebo tieň.
- Značka je príliš jasná alebo príliš tmavá (elektrická značka).
- Značka má malú veľkosť.

### ■ Ďalšie podmienky

- Keď jazdíte vysokou rýchlosťou.

Systém rozpoznávania dopravných značiek nemusí fungovať správne, napríklad bude zobrazovať značku, ktorá nie je v súlade so skutočnými predpismi pre vozovku alebo ktorá vôbec neexistuje, v týchto prípadoch.

- ▶ Značka rýchlostného obmedzenia sa môže zobraziť pri vyššej alebo nižšej rýchlosti, než je aktuálne rýchlostné obmedzenie.
- Na ceste sa nachádza doplnková značka s ďalšími informáciami, napríklad o počasí, čase, type vozidla atď.
- Text na značke je ťažko čitateľný (elektrické značenia, čísla na značke sú rozmazané atď.).
- Značka je v blízkosti jazdného pruhu, ktorým prechádzate, hoci pre tento jazdný pruh neplatí (značka rýchlostného obmedzenia nachádzajúca sa na križovatke vedľajšej a hlavnej cesty atď.).
- Na ceste sú objekty, ktoré majú podobnú farbu alebo tvar ako rozlišovaný objekt (podobná značka, elektrická značka, ukazovateľ smeru, štruktúra atď.).
- Pred vami sa pohybuje nákladné auto alebo iné veľké vozidlo so štítkom značky rýchlostného obmedzenia vzadu.

## Značky zobrazované v rozhraní s informáciami pre vodiča

Na displeji sa môžu vedľa seba naraz zobrazovať dve zistené značky. V pravej polovici obrazovky sa zobrazuje ikona rýchlostnej značky. Naľavo sa zobrazuje ikona značky zákazu predbiehania. Akákoľvek ďalšia značka, ktorá určuje rýchlostné obmedzenie na základe počasia (sneh, dážď atď.) alebo konkrétneho času, sa môže zobrazovať na ľubovoľnej strane.

■ Keď je zvolený hlavný režim

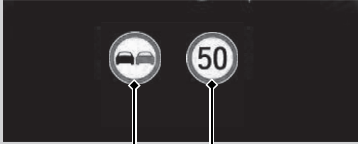

Značka zákazu predbiehania\*1      Značka rýchlostného obmedzenia

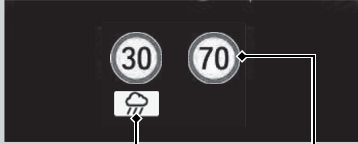

Doplňujúca značka rýchlostného obmedzenia na základe určitých podmienok\*2      Značka rýchlostného obmedzenia

■ Keď nie je zvolený hlavný režim



Značka rýchlostného obmedzenia

Značka zákazu predbiehania\*1

V závislosti od konkrétnej situácie môže byť značka \*1 nahradená značkou \*2 alebo sa značka \*2 môže zobrazovať na pravej strane.

■ **Aktivovanie zobrazovania dopravných značiek, keď je vypnutý hlavný režim**

Malé ikony dopravných značiek sa môžu zobrazovať v rozhraní s informáciami pre vodiča, aj keď nie je zvolený hlavný režim.

➤ **Prispôbitelné funkcie**\* Str. 171, 396

## Kamera predného snímača

Kamera, ktorú využívajú systémy, ako napríklad systém podpory riadenia vozidla v jazdnom pruhu (LKAS), systém predchádzania vybočeniu z vozovky, adaptívny tempomat (ACC) s funkciou sledovania vozidiel pri nízkych rýchlostiach\*, adaptívny tempomat (ACC)\*, systém rozpoznávania dopravných značiek a brzdo­vý systém zmiernenia zrážky (CMBS), je určená na rozpoznávanie objektov, ktoré spúšťajú tieto systémy a ovládajú ich funkcie.

### Umiestnenie kamery a pokyny na manipuláciu

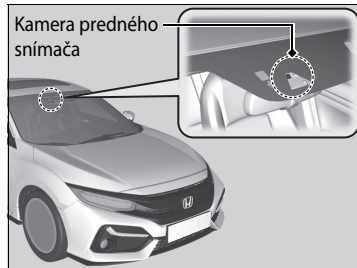

Táto kamera je umiestnená za spätným zrkadlom.

Na parkovanie si nájdite tienisté miesto alebo prednú časť vozidla nasmerujte mimo dosah slnečných lúčov, aby ste znížili pravdepodobnosť vypnutia kamerového snímacieho systému následkom vysokej teploty v interiéri. Ak používate reflexnú slnečnú clonu, nezakrývajte ňou kryt kamery. Zakrytie kamery môže na jej koncentrovať teplo.

### ☒ Kamera predného snímača

Nikdy nenanášajte fóliu ani nelepte na čelné sklo, kapotu ani prednú mriežku predmety, ktoré by mohli prekážať v zornom poli kamery a spôsobiť tým neštandardné fungovanie systému.

Škrabance, praskliny a iné poškodenia čelného skla v rámci zorného poľa kamery môžu spôsobiť abnormálne fungovanie systému. Ak dôjde k takejto situácii, odporúčame, aby ste vymenili čelné sklo za originálne náhradné čelné sklo od spoločnosti Honda. Abnormálne fungovanie systému môžu spôsobiť aj menšie opravy v rámci zorného poľa kamery alebo inštalácia náhradného čelného skla, ktoré nepochádza od spoločnosti Honda. Po výmene čelného skla požiadajte predajcu o opätovnú kalibráciu kamery. Na správne fungovanie systému sa vyžaduje správna kalibrácia kamery.

Neumiestňujte žiadne predmety na hornú časť prístrojového panela. Predmety sa môžu odrážať na čelné sklo a môžu zabrániť správnej detekcii čiar jazdného pruhu systémom.

\* Nie je k dispozícii u všetkých modelov

#### ▶ Kamera predného snímača

Ak sa zobrazí hlásenie  :

- Použite systém klimatizácie na ochladenie interiéru a ak je to potrebné, použite tiež režim odhmlievania s prúdom vzduchu nasmerovaným na kameru.
- Jazdite s vozidlom, aby sa znížila teplota čelného skla, čím sa schladí priestor v okolí kamery.

Ak sa zobrazí hlásenie  :

- Zaparkujte vozidlo na bezpečnom mieste a očistite čelné sklo. Ak hlásenie po očistení čelného skla a krátkej jazde nezmizne, nechajte vozidlo skontrolovať predajcovi.

## Radarový snímač

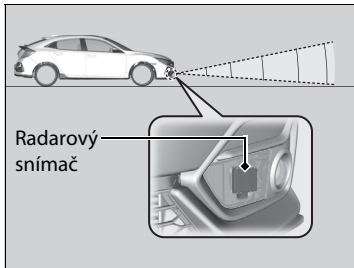

Radarový snímač sa nachádza v spodnej časti predného nárazníka.

### ▣ Radarový snímač

Zabráňte silným nárazom na kryt radarového snímača.

Predpoklady na správne fungovanie systému CMBS:

- Kryt radarového snímača musí byť vždy čistý.
- Na čistenie krytu snímača nikdy nepoužívajte chemické rozpúšťadlá ani čistiace prášky. Čistite pomocou vody alebo jemného čistiacieho prostriedku.
- Na kryt radarového snímača neumiestňujte nálepky a kryt radarového snímača nevymieňajte.

Ak je radarový snímač potrebné opraviť alebo odmontovať, prípadne bol jeho kryt vystavený prudkému nárazu, systém vypnite stlačením tlačidla vypnutia systému CMBS **OFF** a vozidlo vezmite k predajcovi.

▣ **Zapnutie a vypnutie systému CMBS** Str. 569

Ak sa vozidlo vyskytne v ktorejkoľvek z nasledujúcich situácií, radarový snímač nemusí fungovať správne.

Nechajte vozidlo skontrolovať predajcovi:

- Vozidlo utrpelo čelnú zrážku.
- Vozidlo prešlo cez hlbokú vodu alebo bolo ponorené do hlbkej vody.
- Vozidlo silno narazilo na hrboľ, obrubník, zarážku alebo násyp, pričom sa mohol otriast radarový snímač.



## Brzdový systém

### Parkovacia brzda

Parkovaciú brzdú používajte na zastavenie vozidla pri parkovaní. Keď je aktivovaná parkovacia brzda, môžete ju deaktivovať manuálne alebo automaticky.



Spínač elektrickej parkovacej brzdy

#### ■ Zatiahnutie

Elektrickú parkovaciú brzdú možno aktivovať vždy, keď je k dispozícii akumulátor vozidla, bez ohľadu na polohu spínača zapalovania\*1.

Jemne a bezpečne potiahnite spínač elektrickej parkovacej brzdy nahor.

- ▶ Rozsvieti sa indikátor parkovacej brzdy a brzdového systému (červený).



Spínač elektrickej parkovacej brzdy

#### ■ Uvoľnenie

Vozidlo musí byť v režime ZAPNUTÉ \*1, aby sa dala uvoľniť elektrická parkovacia brzda.

1. Stlačte brzdový pedál.
2. Stlačte spínač elektrickej parkovacej brzdy.
  - ▶ Indikátor parkovacej brzdy a brzdového systému (červený) zhasne.

Manuálnym uvoľnením parkovacej brzdy pomocou spínača sa môžete pomaly a jemne rozbehnúť, ak s vozidlom stojíte smerom dole zo strmého svahu.

### » Parkovacia brzda

Pri aktivovaní alebo uvoľňovaní parkovacej brzdy môžete z priestoru zadných kolies počuť prevádzku motora systému elektrickej parkovacej brzdy. Je to normálne.

Keď zatáhujete alebo uvoľňujete parkovaciú brzdú, brzdový pedál sa môže v dôsledku prevádzky systému elektrickej parkovacej brzdy mierne pohybovať. Je to normálne.

Ak sa akumulátor úplne vybije, nie je možné použiť ani uvoľniť parkovaciú brzdú.

- ▶ **Štartovanie pomocou štartovacích káblov**  
Str. 772

**Ak spínač elektrickej parkovacej brzdy potiahnete nahor a podržíte počas jazdy, systém VSA aktivuje brzdy na všetkých štyroch kolesách, kým sa vozidlo nezastaví. Následne sa aktivuje elektrická parkovacia brzda a spínač je potrebné uvoľniť.**

Parkovacia brzda sa použije automaticky v nasledujúcich prípadoch.

- Keď je aktivovaný systém automatického podržania brzdy a vozidlo zastaví na viac ako 10 minút.
- Po odopnutí bezpečnostného pásu vodiča v zastavenom vozidle s aktivovaným systémom automatického podržania brzdy.
- Keď je aktivovaný systém automatického podržania brzdy a vypne sa motor (neplatí to pri automatickom vypnutí pri voľnobehu).
- Keď sa vyskytne problém so systémom podržania brzdy.

\*1: Modely vybavené systémom bezklúčového otvárania majú namiesto spínača zapalovania tlačidlo ENGINE START/STOP.

## ■ Automatické uvoľnenie

Pri rozbehu vozidla do kopca alebo v dopravnej zápche uvoľnite parkovaciu brzdou stlačením plynového pedála.

### Modely s kontinuálne variabilnou prevodovkou

Stlačením plynového pedála sa uvoľní parkovacia brzda.

### Modely s manuálnou prevodovkou

Stlačením plynového pedála a súčasným uvoľnením pedála spojky sa uvoľní parkovacia brzda.

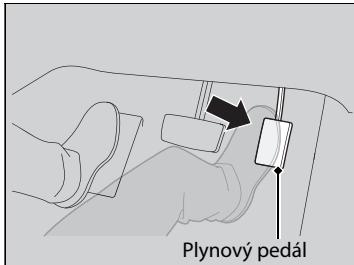

### Modely s kontinuálne variabilnou prevodovkou

Jemne stlačte plynový pedál.

Keď je vozidlo na kopci, na uvoľnenie môže byť potrebné silnejšie stlačenie plynového pedála.

- Indikátor parkovacej brzdovej a brzdového systému (červený) zhasne.

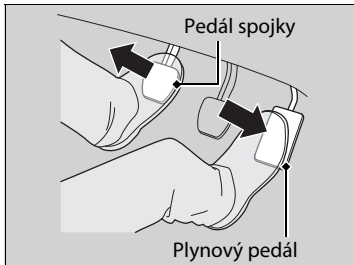

### Modely s manuálnou prevodovkou

Jemne stlačte plynový pedál a uvoľnite pedál spojky.

- Indikátor parkovacej brzdovej a brzdového systému (červený) zhasne.

## ► Parkovacia brzda

### Modely so systémom ACC s funkciou sledovania vozidiel pri nízkych rýchlostiach

- Keď je aktivovaný systém ACC s funkciou sledovania vozidiel pri nízkych rýchlostiach a vozidlo zastaví na dlhšie ako 10 minút.
- Po odopnutí bezpečnostného pásu vodiča vo vozidle automaticky zastavenom systémom ACC s funkciou sledovania vozidiel pri nízkych rýchlostiach.
- Keď je aktivovaný systém ACC s funkciou sledovania vozidiel pri nízkych rýchlostiach a vypne sa motor (neplatí pri automatickom vypnutí pri voľnobehu).

### Modely s manuálnou prevodovkou

- Ak sa vyskytne problém so spínačom elektrickej parkovacej brzdovej po prepnutí spínača zapalovania do polohy UZAMKNUTIE **0**\*1.

Ak parkovaciu brzdou nie je možné uvoľniť automaticky, uvoľnite ju manuálne.

Ak vozidlom jazdíte do kopca, plynový pedál môže byť potrebné stlačiť viac, aby sa elektrická parkovacia brzda uvoľnila.

Parkovaciu brzdou nemožno uvoľniť automaticky, ak svietia nasledujúce indikátory:

- Indikátor poruchy
- Indikátor systému prevodovky

Parkovaciu brzdou pravdepodobne nebude možné uvoľniť automaticky, ak svietia nasledujúce indikátory:

- Indikátor brzdového systému
- Indikátor systému VSA
- Indikátor **ABS**
- Indikátor doplnkového záchytného systému

\*1: Modely vybavené systémom bezkľúčového otvárania majú namiesto spínača zapalovania tlačidlo **ENGINE START/STOP**.

Parkovacia brzda sa po stlačení plynového pedála automaticky uvoľní v nasledujúcich prípadoch:

- Je zapnutý bezpečnostný pás vodiča.
- Beží motor.

#### Modely s kontinuálne variabilnou prevodovkou

- Nie je zaradený prevod **P** alebo **N**.

#### Modely s manuálnou prevodovkou

- Nie je zaradený prevod **N**.

## Nožná brzda

Vaše vozidlo je vybavené kotúčovými brzdami na všetkých štyroch kolesách. Podtlakový posilňovač bŕzd pomáha znižovať silu potrebnú na použitie brzdového pedála. Systém brzdového asistenta zvyšuje brzdnu silu pri prudkom stlačení brzdového pedála v núdzovej situácii. Protiblokovací brzdový systém (ABS) pomáha udržiavať kontrolu nad riadením pri veľmi prudkom brzdení.

➔ **Systém brzdového asistenta** Str. 639

➔ **Protiblokovací brzdový systém (ABS)** Str. 638

#### Modely s objemom motora 2,0 l

## Pískanie bŕzd

S cieľom poskytnúť uspokojivý výkon pri najrôznejších jazdných podmienkach je súčasťou vozidla vysokovýkonný brzdny systém. Za určitých podmienok, ako je rýchlosť vozidla, spomaľovanie, vlhkosť atď., môžete počuť pískanie bŕzd. Nie je to porucha.

### ►► Parkovacia brzda

#### Modely s manuálnou prevodovkou

Pedál spojky je úplne stlačený pred miernym stlačením plynového pedála a uvoľnením pedála spojky.

### ►► Nožná brzda

Skontrolujte brzdy po prechode cez hlbokú vodu alebo ak je na povrchu cesty nahromadená voda. V prípade potreby vysušte brzdy jemným niekoľkonásobným stlačením pedálu.

Ak počujete plynulé kovové trenie pri brzdení, brzdové doštičky sa musia vymeniť. Nechajte vozidlo skontrolovať predajcovi.

Pri neustálom používaní brzdového pedálu pri jazdení dole dlhým kopcom sa hromadí teplo, ktoré znižuje účinnosť bŕzd. Použite brzdenie motorom tak, že zložíte nohu z plynového pedálu a podradíte na nižší prevodový/rýchlostný stupeň. Pri manuálnej prevodovke použite na účinnejšie brzdenie motorom nižší prevodový stupeň.

Nenechávajte nohu na brzdovom pedáli počas jazdy, pretože brzdy môžu jemne zabrať, a tak môžu po čase stratiť účinnosť a znižuje sa aj životnosť doštičiek. Môže to aj zmiasť vodičov za vami.

## Automatické podržanie brzdy

### Modely s kontinuálne variabilnou prevodovkou

Systém po uvoľnení brzdového pedála drží brzdou stlačenú, až kým nestlačíte plynový pedál. Tento systém môžete použiť pri dočasnom zastavení vozidla, napríklad keď zastavíte na semaforoch alebo v hustej premávke.

#### ■ Zapnutie systému



Tlačidlo automatického podržania brzdy

Zapnite si bezpečnostný pás a potom naštartujte motor. Stlačte tlačidlo automatického podržania brzdy.

- Rozsvieti sa indikátor systému automatického podržania brzdy. Systém je zapnutý.

#### ■ Aktivácia systému

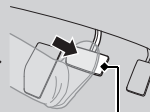

Brzdový pedál

Stlačte brzdový pedál, aby vozidlo úplne zastavilo. Radiaca páka nesmie byť v polohe **P** alebo **R**.

- Rozsvieti sa indikátor automatického podržania brzdy. Brzdenie sa podrží maximálne 10 minút.
- Po rozsvietení indikátora automatického podržania brzdy uvoľníte brzdový pedál.

#### ■ Deaktivácia systému

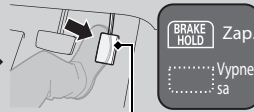

Plynový pedál

Stlačte plynový pedál s radiacou pákou v inej polohe než **P** alebo **N**. Systém sa zruší a vozidlo sa začne pohybovať.

- Indikátor automatického podržania brzdy zhasne. Systém je naďalej zapnutý.

### ► Automatické podržanie brzdy

## ⚠ VÝSTRAHA

Na strmom svahu alebo klzkej ceste sa po zložení nohy z brzdového pedála môže vozidlo pohnúť aj napriek tomu, že je aktivovaný systém automatického podržania brzdy.

Ak sa vozidlo nečakane pohne, môže dôjsť k zrážke, ktorá môže skončiť vážnym zranením alebo smrťou.

Nikdy neaktivujte a nespoliehajte sa na systém automatického podržania brzdy, ak chcete zabrániť pohybu vozidla na strmom svahu alebo klzkej ceste.

### Modely s kontinuálne variabilnou prevodovkou

## ⚠ VÝSTRAHA

Pri použití systému automatického podržania brzdy na parkovanie vozidla môže dôjsť k neočakávanému pohybu vozidla.

Ak sa vozidlo nečakane pohne, môže dôjsť k zrážke, ktorá môže skončiť vážnym zranením alebo smrťou.



Nikdy neopúšťajte vozidlo, keď je dočasne zabrzdené systémom automatického podržania brzdy. Pri parkovaní vozidla vždy zaradte prevodovku do polohy **P** a zatiahnite parkovaciu brzdou.

**Modely s manuálnou prevodovkou**

Po uvoľnení brzdového pedála bude brzda podržaná, až kým nezaradíte inú polohu než **N** a:

- neuvoľníte pedál spojky (na šikmej ceste alebo pri smerovaní dole kopcom),
- neuvoľníte pedál spojky a nestlačíte plynový pedál (pri smerovaní hore kopcom).

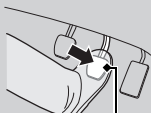
Tento systém môžete použiť pri dočasnom zastavení vozidla, napríklad keď zastavíte na semaforoch alebo v hustej premávke.

■ Zapnutie systému	■ Aktivácia systému	■ Deaktivácia systému
 <p>Tlačidlo automatického podržania brzdy</p>	 <p>Brzdový pedál</p>	<p>Pedál spojky</p>  <p>Plynový pedál</p>
<p>Zapnite si bezpečnostný pás a potom naštartujte motor. Stlačte tlačidlo automatického podržania brzdy.</p> <ul style="list-style-type: none"> <li>• Rozsvieti sa indikátor systému automatického podržania brzdy. Systém je zapnutý.</li> </ul>	<p>Stlačte brzdový pedál, aby vozidlo úplne zastavilo.</p> <ul style="list-style-type: none"> <li>• Rozsvieti sa indikátor automatického podržania brzdy. Brzdzenie sa podrží maximálne 10 minút.</li> <li>• Po rozsvietení indikátora automatického podržania brzdy uvoľníte brzdový pedál.</li> </ul>	<p>Zaradte prevodovku do polohy inej než <b>N</b> a:</p> <ul style="list-style-type: none"> <li>• neuvoľníte pedál spojky (na šikmej ceste alebo pri smerovaní dole kopcom),</li> <li>• neuvoľníte pedál spojky a nestlačíte plynový pedál (pri smerovaní hore kopcom).</li> </ul> <p>Systém sa deaktivuje a vozidlo sa pohne.</p> <ul style="list-style-type: none"> <li>• Indikátor automatického podržania brzdy zhasne. Systém je naďalej zapnutý.</li> </ul>

### ■ Systém sa automaticky zruší, keď:

- Použijete parkovaciu brzdzu.

#### Modely s kontinuálne variabilnou prevodovkou

- Stlačíte brzdový pedál a radiacu páku preradíte do polohy **P** alebo **R**.

### ■ Systém sa automaticky zruší a parkovacia brzda sa aktivuje v nasledujúcich prípadoch:

- Brzdzenie sa podrží dlhšie ako 10 minút.
- Odopnete bezpečnostný pás vodiča.
- Vypne sa motor.
- Vyskytne sa problém so systémom automatického podržania brzd.

#### Modely s manuálnou prevodovkou

- Zhasne motor.

### ■ Vypnutie systému automatického podržania brzd

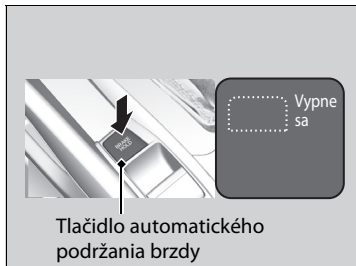

Tlačidlo automatického podržania brzd

Keď je systém zapnutý, znova stlačte tlačidlo automatického podržania brzd,

- Indikátor systému automatického podržania brzd zhasne.

Ak chcete vypnúť automatické podržanie brzd, kým je systém v prevádzke, stlačte tlačidlo automatického podržania brzd a súčasne držte stlačený brzdový pedál.

### ►► Automatické podržanie brzd

Keď je systém aktivovaný, môžete vypnúť motor alebo zaparkovať vozidlo rovnakým spôsobom ako zvyčajne.

►► **Po zastavení** Str. 641

Či už je systém zapnutý, alebo práve aktivovaný, automatické podržanie brzd sa po každom vypnutí motora vypne.

#### Modely s manuálnou prevodovkou

Ak je aktivovaný alebo zapnutý systém automatického podržania brzd, systém sa vypne, keď zhasne motor.

### ►► Vypnutie systému automatického podržania brzd

Pred vstupom do autoumyvárne nezabudnite vypnúť systém automatického podržania brzd.

Ak je systém automatického podržania brzd v prevádzke a vozidlo je v pohybe, môžete počuť prevádzkový hluk.

## Protiblokovací brzdový systém (ABS)

### ABS

Zabraňuje blokovaniu kolies a pomáha udržať kontrolu nad riadením rýchlym pumpovaním brzd, ktoré vykonáva omnoho rýchlejšie než vy.

Systém elektronického rozdelenia brzdnych síl (EBD), ktorý je súčasťou systému ABS, tiež vyrovnáva rozdelenie brzdnych síl spredu dozadu podľa zaťaženia vozidla.

Brzdový pedál nikdy nepumpujte. Systém ABS bude fungovať najlepšie vtedy, keď budete vždy vyvíjať pevný tlak na brzdový pedál. Niekedy sa tento postup označuje ako „zošliapnuť a ovládať smer“.

### ■ Prevádzka systému ABS

Keď sa systém ABS aktivuje, brzdový pedál môže mierne pulzovať. Stlačte brzdový pedál a držte ho pevne stlačený. Na suchom povrchu musíte na brzdový pedál zatlačiť veľmi prudko, aby sa systém ABS aktivoval. Ak sa však pokúšate zastaviť na snehu alebo ľade, pocítite, že sa systém ABS aktivoval okamžite.

Systém ABS sa môže aktivovať, keď stlačíte brzdový pedál pri jazde na:

- Mokrých alebo snehom pokrytých cestách.
- Cestách dláždených kameňom.
- Cestách s nerovným povrchom, napríklad s výtlkmi, prasklinami, poklopmi atď.

Keď sa rýchlosť vozidla zníži pod 10 km/h, systém ABS sa vypne.

### ►► Protiblokovací brzdový systém (ABS)

#### POZNÁMKA

Systém ABS nemusí fungovať správne, ak používate nesprávny typ alebo veľkosť pneumatík.

Ak sa indikátor **ABS** počas jazdy rozsvieti a ostane svietiť, pravdepodobne sa vyskytol problém s týmto systémom. Zatiaľ čo normálne brzdenie tým nie je ovplyvnené, je možné, že systém ABS nebude funkčný. Nechajte vozidlo ihneď skontrolovať predajcovi.

Systém ABS nie je navrhnutý na znižovanie času ani vzdialenosti potrebnej na zabrzdzenie vozidla: Je navrhnutý tak, aby bránil blokovaniu brzdou silou a predchádzal tak šmyku a strate ovládateľnosti.

V nasledujúcich prípadoch bude vaše vozidlo potrebovať väčšiu brzdnu dráhu než vozidlo bez systému ABS:

- Pri jazde na nekvalitných alebo nerovných povrchoch, ako je napríklad štrk alebo sneh.
- Ak sú na pneumatikách nasadené snehové reťaze\*.

Pri systéme ABS možno pozorovať nasledovné:

- Pri brzdení, zrýchľovaní vozidla alebo keď sa vykonávajú systémové kontroly po naštartovaní motora, môžete počuť z motorového priestoru zvuk motora.
- Vibrácie brzdového pedála alebo karosérie vozidla pri aktivácii systému ABS.

Tieto vibrácie a zvuky sú normálnym javom pri systéme ABS a nie sú dôvodom k znepokojeniu.

## Systém brzdového asistenta

---

Je určený na pomoc vodičovi prostredníctvom generovania väčšej brzdnej sily pri prudkom stlačení brzdového pedála v núdzových situáciách.

### ■ Používanie systému brzdového asistenta

Stlačte brzdový pedál pevne, aby ste dosiahli väčšiu brzdú silu.

Keď je systém brzdového asistenta v činnosti, môže sa pedál mierne zatriať a môžete počuť prevádzkový hluk. Je to normálne. Držte brzdový pedál pevne stlačený.



Modely s objemom motora 1,0 l a 1,5 l

## Signál núdzového zastavenia

Aktivuje sa v prípade, keď počas jazdy rýchlosťou 60 km/h alebo vyššou začnete prudko brzdiť s cieľom upozorniť vodičov za vami na toto náhle brzdenie (začnú rýchlo blikať výstražné svetlá). To môže pomôcť upozorniť vodičov za vami na existujúcu situáciu a vodiči budú môcť prijať príslušné opatrenia na to, aby nedošlo k zrážke s vaším vozidlom.

### ■ Keď sa systém aktivuje:

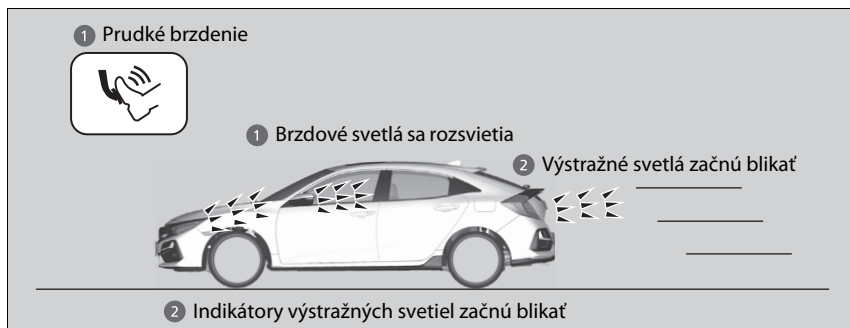

Výstražné svetlá prestanú blikať vtedy, keď:

- Uvoľníte brzdový pedál.
- Systém ABS sa deaktivuje.
- Rýchlosť spomalenia vozidla sa zmení na strednú.
- Stlačíte tlačidlo výstražných svetiel.

### ►► Signál núdzového zastavenia

Signál núdzového zastavenia nie je systém, ktorý dokáže zabrániť možnému nárazu do zadnej časti vozidla spôsobenému prudkým brzdením. Tento systém rozblika výstražné svetlá v čase prudkého brzdenia. Odporúčame, aby ste nikdy nebrzdili prudko, ak to nie je nevyhnutné.

Signál núdzového zastavenia sa neaktivuje, ak stlačíte tlačidlo výstražných svetiel.

Ak počas brzdenia prestane na chvíľu fungovať systém ABS, signál núdzového zastavenia sa nemusí vôbec aktivovať.

## Po zastavení

1. Pevne stlačte brzdový pedál.
2. Držte brzdový pedál stlačený a súčasne pomaly vytiahnite spínač elektrickej brzdy nadoraz.

Modely s kontinuálne variabilnou prevodovkou

3. Preradte radiacu páku do polohy **P**.

Modely s manuálnou prevodovkou

3. Preradte radiacu páku do polohy **R** alebo **1**.

Všetky modely

4. Vypnite motor.
  - ▶ Indikátor parkovacej brzdy a brzdového systému (červený) zhasne po približne 15 sekundách.

### » Parkovanie vozidla

Modely s kontinuálne variabilnou prevodovkou

## ⚠ VÝSTRAHA

Ak vozidlo ponecháte bez dozoru a neustíte sa, že je zaradená parkovacia poloha, môže sa svojvoľne posunúť.

Vozidlo, ktoré sa svojvoľne posunie, môže spôsobiť nehodu s následkom vážnych alebo smrteľných zranení.

Kým sa neustíte, že sa na indikátore polohy radiacej páky zobrazuje symbol **P**, neustále držte nohu na brzdovom pedáli.

Neparkujte vozidlo v blízkosti horľavých predmetov, ako je suchá tráva, olej alebo drevo. Teplo z výfuku môže spôsobiť požiar.

### » Po zastavení

Modely s kontinuálne variabilnou prevodovkou

#### POZNÁMKA

V nasledovných situáciách sa môže poškodiť prevodovka:

- Stlačením plynového a brzdového pedálu naraz.
- Udržiavaním vozidla na mieste smerom do kopca pomocou stlačenia plynového pedála.
- Preradením radiacej páky do polohy **P** pred úplným zastavením vozidla.

Vždy sa uistite, či je aktivovaná elektrická parkovacia brzda, najmä ak vozidlo zaparkujete na svahu.

#### ►► Po zastavení

V prípade extrémne nízkej teploty môže parkovacia brzda po zatiahnutí zamrznúť. Ak očakávate takéto teploty, nezaťahujte parkovaciu brzdú, ale v prípade parkovania v svahu otočte predné kolesá tak, aby sa v prípade pohnutia vozidla dole svahom opreli o obrubník, alebo zablokujte kolesá, aby sa vozidlo nemohlo pohnúť. V prípade nevykonania žiadneho z týchto opatrení sa vozidlo môže neočakávane pohnúť a spôsobiť nehodu.

## Systém parkovacieho snímača \*

Rohové a stredové snímače monitorujú prekážky okolo vozidla a zvuková signalizácia, obrazovka audiosystému/informačná obrazovka \* vás informujú o približnej vzdialenosti medzi vozidlom a prekážkou.

### ■ Umiestnenie a dosah snímačov

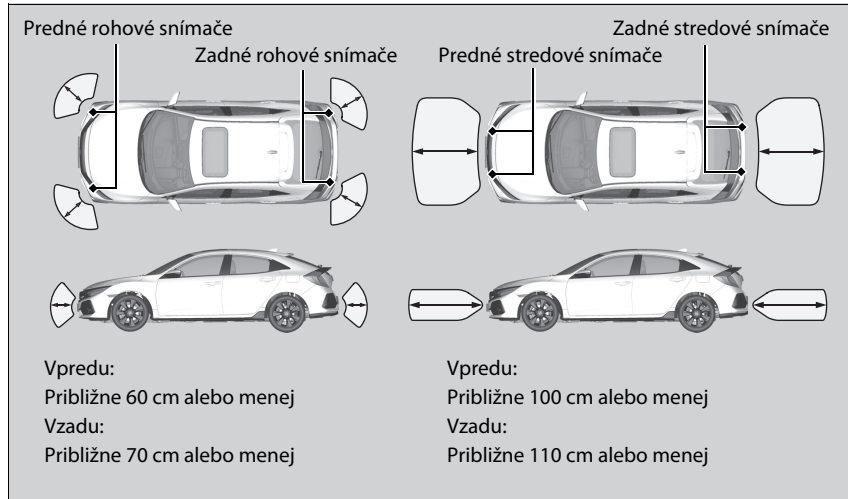

### ►► Systém parkovacieho snímača \*

Aj napriek tomu, že tento systém je zapnutý, nikdy nezabudnite skontrolovať, či sa v blízkosti vozidla počas parkovania nenachádza žiadna prekážka.

Systém nemusí fungovať správne v nasledujúcich prípadoch:

- Snímače sú pokryté snehom, ľadom, blatom alebo nečistotami.
- Vozidlo sa nachádza na nerovnom povrchu (napríklad na tráve, nerovnostiach alebo vo svahu).
- Vozidlo sa nachádzalo vonku v horúcom alebo studenom počasi.
- Tento systém môžu ovplyvňovať zariadenia, ktoré generujú ultrazvukové vlny.
- Jazda v nepriaznivom počasi.

Systém nemusí snímať:

- Tenké alebo nízke predmety.
- Materiály, ktoré absorbujú zvukové vlny, ako napríklad sneh, bavlnu alebo materiál špongie.
- Predmety priamo pod nárazníkom.

Neumiestňujte žiadne príslušenstvo na snímače ani do ich okolia.

\* Nie je k dispozícii u všetkých modelov

## ■ Zapnutie a vypnutie systému parkovacieho snímača

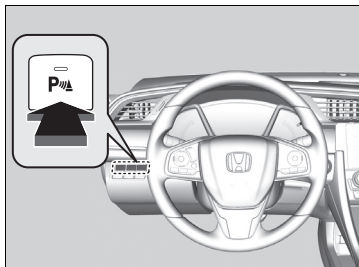

So spínačom zapalovania v polohe ZAPNUTÉ **[II]**\*1 stlačte tlačidlo systému parkovacieho snímača, čím zapnete alebo vypnete tento systém. Keď je systém zapnutý, indikátor na tlačidle svieti.

Predné rohové a predné stredové snímače začnú snímať prekážky po preradení radiacej páky do inej polohy než **[P]** alebo **[R]**, keď je rýchlosť vozidla nižšia ako 8 km/h.

Predné rohové, zadné rohové a zadné stredové snímače začnú snímať prekážky po preradení radiacej páky do polohy **[R]**, keď je rýchlosť vozidla nižšia ako 8 km/h.

### Modely s manuálnou prevodovkou

Taktiež je potrebné uvoľniť parkovaciu brzdu.

## ►► Zapnutie a vypnutie systému parkovacieho snímača

Keď prepnete spínač zapalovania do polohy ZAPNUTÉ **[II]**\*1, systém sa bude nachádzať v predtým vybranom stave.

\*1: Modely vybavené systémom bezklúčového otvárania majú namiesto spínača zapalovania tlačidlo ENGINE START/STOP.

■ Keď sa skrátí vzdialenosť medzi vaším vozidlom a prekážkami

Interval prerušovaného pípania	Vzdialenosť medzi nárazníkom a prekážkou		Indikátor	Obrazovka audiosystému/ informačná obrazovka/Rozhranie s informáciami pre vodiča
	Rohové snímače	Stredové snímače		
Stredne dlhý	—	Vpredu: Približne 100 – 60 cm Vzadu: Približne 110 – 60 cm	Bliká nažltlo*1	<p>Modely s audiosystémom s displejom</p>  <p>Indikátory sa rozsvietia v tých častiach, kde snímač rozpoznal prekážku.</p>
Krátky	Vpredu: Približne 60 – 45 cm Vzadu: Približne 70 – 45 cm	Približne 60 – 45 cm	Bliká naoranžovo	<p>Modely s audiosystémom s farebným displejom</p>  <p>Rozsvietenie indikátorov na mieste, kde snímač zistí prekážku.</p>
Veľmi krátky	Približne 45 – 35 cm	Približne 45 – 35 cm		
Nepretržitý	Približne 35 cm alebo menej	Približne 35 cm alebo menej	Bliká načerveno	

\* 1: V tejto fáze snímajú prekážky iba stredové senzory.

## Vypnutie všetkých zadných snímačov

1. Overte, či systém parkovacieho snímača nie je aktivovaný. Otočte spínačom zapalovania do polohy UZAMKNUTIE **[0]**\*1.
2. Stlačte a podržte tlačidlo systému parkovacieho snímača a prepnite spínač zapalovania do polohy ZAPNUTÉ **[II]**\*1.
3. Podržte toto tlačidlo stlačené na 10 sekúnd. Keď indikátor v tlačidle začne blikať, uvoľnite tlačidlo.
4. Znova stlačte toto tlačidlo. Indikátor v tlačidle zhasne.
  - Zvuková signalizácia dvakrát pípne. Zadné snímače sa vypnú.

Ak chcete znova zapnúť zadné snímače, postupujte podľa vyššie uvedeného postupu. Keď znova zapnete zadné snímače, zvuková signalizácia trikrát pípne.

## ►► Vypnutie všetkých zadných snímačov

Keď zaradíte prevodovku do polohy **[R]**, indikátor na tlačidle systému parkovacieho snímača bliká, aby vám pripomenul, že boli vypnuté zadné snímače.

\*1: Modely vybavené systémom bezklúčového otvárania majú namiesto spínača zapalovania tlačidlo **ENGINE START/STOP**.

## Monitorovanie vozidiel blížiacich sa z boku \*

Pri cúvaní monitoruje priestory zadných rohov pomocou radarových snímačov a upozorní vás, ak zistí, že sa od zadného rohu približuje vozidlo.

Tento systém je praktický najmä vtedy, keď cúvate z parkovacieho miesta.

### Monitorovanie vozidiel blížiacich sa z boku \*

## POZOR

Systém monitorovania vozidiel blížiacich sa z boku nedokáže rozpoznať všetky približujúce sa vozidlá a približujúce sa vozidlo nemusí rozpoznať vôbec.

Ak pohľadom vopred neoveríte, či je bezpečné s vozidlom cúvať, môže to viesť k zrážke.

Pri cúvaní sa nespoliehajte len na tento systém, vždy používajte zrkadlá a pred začatím cúvania sa rozhlíadnite do priestoru za vozidlom a po jeho stranách.

Výstražná zvuková signalizácia systému parkovacieho snímača má prednosť pred zvukovou signalizáciou monitora vozidiel blížiacich sa z boku, keď snímače rozpoznajú prekážky v tesnej vzdialenosti.

\* Nie je k dispozícii u všetkých modelov



## ■ Spôsob fungovania systému



Radarové snímače:  
Pod rohmi zadného nárazníka

Systém sa aktivuje v nasledujúcich prípadoch:

- Otočte spínačom zapalovania do polohy ZAPNUTÉ **II**\*1.
- Monitor vozidiel blížiacich sa z boku je zapnutý.
  - **Zapnutie a vypnutie monitora vozidiel blížiacich sa z boku** Str. 651
  - **Prispôbitelné funkcie** Str. 396
- Radiaca páka je v polohe **R**.
- Vaše vozidlo sa pohybuje rýchlosťou 5 km/h alebo nižšou.

Keď sa zistí vozidlo približujúce sa od zadného rohu, systém monitorovania vozidiel blížiacich sa z boku vás upozorní zvukovým signálom a zobrazením upozornenia.

## ►► Monitorovanie vozidiel blížiacich sa z boku\*

Monitor vozidiel blížiacich sa z boku nemusí lokalizovať blížiace sa vozidlo, môže oneskorene lokalizovať blížiace sa vozidlo alebo môže upozorňovať na lokalizáciu bez blížiaceho sa vozidla v nasledujúcich prípadoch:

- Radarový snímač blokuje prekážka, napríklad iné vozidlo alebo stena v blízkosti zadného nárazníka vášho vozidla.
- Vaše vozidlo sa pohybuje rýchlosťou približne 5 km/h alebo vyššou.
- Vozidlo sa približuje inou rýchlosťou než približne od 10 km/h do 25 km/h.
- Systém zachytí vonkajšie rušenie, napríklad iné radarové snímače z iného vozidla alebo silné rádiové vlny vysielané z blízkeho zariadenia.
- Niektorý roh zadného nárazníka je zakrytý snehom, ľadom, blatom alebo nečistotami.
- Je nepriaznivé počasie.
- Vaše vozidlo je na svahu.
- Vozidlo je naklonené kvôli ťažkému nákladu v zadnej časti.
- Vozidlo cúva smerom k stene, stĺpu, vozidlu a podobne.

Zadný nárazník alebo snímače sú nevhodne opravené alebo zadný nárazník je zdeformovaný.

Nechajte vozidlo skontrolovať predajcovi.

\*1: Modely vybavené systémom bezkľúčového otvárania majú namiesto spínača zapalovania tlačidlo **ENGINE START/STOP**.

System nerozpozná vozidlo približujúce sa priamo za vaším vozidlom a neupozorní vás na rozpoznané vozidlo, keď sa vozidlo pohybuje priamo za vaším vozidlom.

System neposkytuje upozornenia na vozidlá pohybujúce sa smerom od vášho vozidla a môže vás upozorniť na chodcov, cyklistov alebo stojace objekty.

#### ► Monitorovanie vozidiel blížiacich sa z boku\*

Aby systém správne fungoval, vždy udržiajte oblasť v rohoch zadného nárazníka čistú.  
Rohovú časť zadného nárazníka nezakrývajte žiadnymi štítkami ani nálepkami.



\* Nie je k dispozícii u všetkých modelov

## Keď systém rozpozná vozidlo



Ikona šípky sa zobrazí na okraji displeja audiosystému/informačného displeja, ak sa k vám blíži vozidlo.

## Keď systém rozpozná vozidlo

Ak sa indikátor  v pravom dolnom rohu zmení na žltý indikátor , keď je prevodovka v polohe **R**, v blízkosti snímača sa pravdepodobne nahromadilo blato, sneh, ľad a iné nečistoty. Systém je dočasne zrušený. Skontrolujte prítomnosť prekážok v rohoch nárazníka a v prípade potreby danú oblasť dôkladne očistite.

Ak sa indikátor  rozsvieti, kým je prevodovka v polohe **R**, pravdepodobne došlo k problému s monitorom krížujúcej premávky. Nepoužívajte systém a nechajte vozidlo skontrolovať predajcovi.

Ak sa zobrazenie nezmení, keď je prevodovka v polohe **R**, mohol sa vyskytnúť problém so systémom zadnej kamery a so systémom monitorovania vozidiel blížiacich sa z boku. Nepoužívajte systém a nechajte vozidlo skontrolovať predajcovi.

## Zapnutie a vypnutie monitora vozidiel blížiacich sa z boku

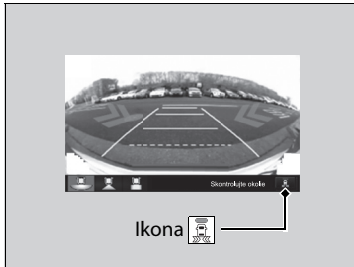

Ťuknutím zapnete a vypnete systém. Indikátor (zelený) sa rozsvieti spolu so zapnutým systémom.

Systém môžete zapínať a vypínať prostredníctvom prispôbenej funkcie na obrazovke audiosystému/informačnej obrazovke.

► **Prispôbitelné funkcie** Str. 396

## Informácie o zadnej kamere s rôznymi režimami zobrazenia

Obrazovka audiosystému/informačná obrazovka dokáže zobraziť obraz cúvacej kamery. Po preradení prevodovky do polohy **R** sa zobrazenie automaticky zmení na zobrazenie cúvacej kamery.

### Zobrazovaná oblasť zadnej kamery v rôznych režimoch zobrazenia

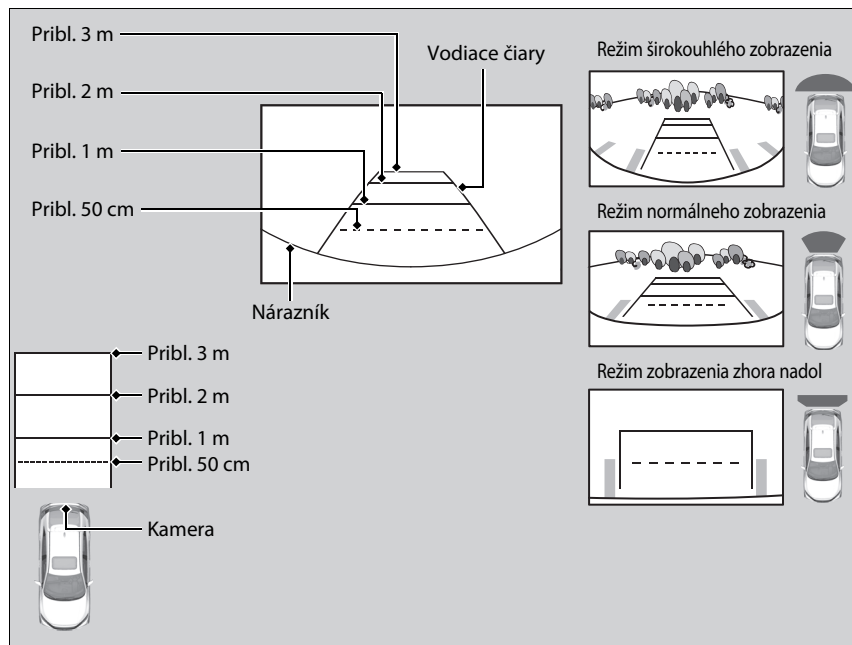

### Informácie o zadnej kamere s rôznymi režimami zobrazenia

Zobrazenie cúvacej kamery je obmedzené. Nie je možné sledovať rohové časti nárazníka ani to, čo sa nachádza pod nárazníkom. Špecifický objektív kamery taktiež spôsobuje, že objekty sa zdajú byť bližšie alebo ďalej ako v skutočnosti.

Skôr ako začnete cúvať, pohľadom overte, či je cúvanie bezpečné. Niektoré podmienky (napríklad počasie, osvetlenie a vysoké teploty) môžu taktiež obmedziť rozhľad dozadu. Nespoliehajte sa na zobrazenie cúvacej kamery, ktorá neposkytuje všetky informácie o stave za zadnou časťou vozidla.

Ak sa na objektíve kamery nachádzajú nečistoty alebo vlhkosť, očistite ho mäkkou navlhčenou handričkou.

Nastavenia **Pevná vodiaca čiara** a **Dynam. vodiaca čiara** je možné zmeniť.

➤ **Prispôsobiteľné funkcie** Str. 396

#### Pevná vodiaca čiara

**Zapnuté:** Po preradení prevodovky do polohy **R** sa zobrazia vodiace čiary.

**Vypnuté:** Hlavné línie sa nezobrazia.

#### Dynamická vodiaca čiara

**Zapnuté:** Hlavné línie sa pohybujú podľa smeru otočenia volantu.

**Vypnuté:** Hlavné línie sa nepohybujú.

Pri zobrazení zadnej kamery je možné sledovať tri rôzne režimy kamery.

Režim prepnete stlačením príslušnej ikony.



: Režim širokougľého zobrazenia



: Režim normálneho zobrazenia



: Režim zobrazenia zhora nadol

- Ak je posledný režim zobrazenia Širokougľý alebo Normálny, rovnaký režim sa vyberie, keď najbližšie preradíte prevodovku do polohy **R**.
- Ak bol pred posledným vypnutím motora naposledy použitý režim zobrazenia zhora nadol, pri ďalšom nastavení režimu napájania na možnosť ZAPNUTÉ **II**\*1 a preradení prevodovky polohy **R** sa vyberie širokougľý režim.
- Ak sa režim zobrazenia zhora nadol naposledy používal dlhšie ako 10 sekúnd po preradení z polohy **R**, pri ďalšom preradení prevodovky do polohy **R** sa vyberie širokougľý režim.

\*1: Modely vybavené systémom inteligentného otvárania majú namiesto spínača zapalovania tlačidlo **ENGINE START/STOP**.

## Informácie o palive

### ■ Odporúčané palivo

Modely s objemom motora 1,0 l a 1,5 l

**Benzínové/gasoholové palivo podľa normy EN 228**  
**Kvalitný bezolovnatý benzín/gasohol s hodnotou až E10 (90 % benzínu a 10 % etanolu), oktánové číslo merané výskumnou metódou minimálne 95**

Vozidlo je navrhnuté na prevádzku s kvalitným bezolovnatým benzínom s oktánovým číslom meraným výskumnou metódou 95 alebo vyšším.

Ak benzín s týmto oktánovým číslom nie je k dispozícii, dočasne môžete použiť aj bezolovnatý benzín s oktánovým číslom 91 meraným výskumnou metódou.

Použitie bezolovnatého benzínu s nižším oktánovým číslom môže spôsobiť kovové klepanie v motore a zníženie výkonu motora. Dlhodobé používanie bezolovnatého benzínu s nižším oktánovým číslom môže spôsobiť poškodenie motora.

Modely s objemom motora 2,0 l bez zadného hmlového svetla

**Bezolovnatý prémiový benzín s oktánovým číslom meraným výskumnou metódou 95 alebo vyšším**

Vozidlo je navrhnuté na prevádzku s kvalitným bezolovnatým benzínom s oktánovým číslom meraným výskumnou metódou 95 alebo vyšším.

Ak benzín s týmto oktánovým číslom nie je k dispozícii, dočasne môžete použiť aj bezolovnatý benzín s oktánovým číslom 91 meraným výskumnou metódou.

Použitie bezolovnatého benzínu s nižším oktánovým číslom môže spôsobiť kovové klepanie v motore a zníženie výkonu motora. Dlhodobé používanie bezolovnatého benzínu s nižším oktánovým číslom môže spôsobiť poškodenie motora.

### » Informácie o palive

#### POZNÁMKA

Používanie benzínu s obsahom olova predstavuje nasledujúce riziká:

- Poškodenie výfukového systému vrátane katalyzátora
- Poškodenie motora a palivového systému
- Škodlivé vplyvy na motor a iné systémy

Modely s objemom motora 1,0 l a 1,5 l



Modely s objemom motora 2,0 l so zadným hmlovým svetlom



## Modely s objemom motora 2,0 l so zadným hmlovým svetlom

**Benzínové/gasoholové palivo podľa normy EN 228  
Kvalitný bezolovnatý benzín/gasohol s hodnotou až E10 (90 % benzínu  
a 10 % etanolu), oktánové číslo merané výskumnou metódou minimálne 95**

Použitie benzínu s nižším oktánovým číslom môže spôsobiť príležitostné kovové klepanie v motore a zníženie výkonu motora.

Odporúčame používať benzín s oktánovým číslom 98 alebo vyšším, aby sa maximalizoval výkon motora.

Použitie benzínu s oktánovým číslom nižším ako 91 môže viesť až k poškodeniu motora.

### ■ Objem palivovej nádrže: 46,9 l

Okrem modelov s objemom motora 2,0 l

Modely bez systému pripomenutia servisu

Modely bez servisnej knižky

### ■ Čistič vnútorných častí motora

V závislosti od kvality miestneho paliva môže byť potrebné pravidelné používanie aditív na čistenie vstrekovačov.

### ▶ Informácie o palive

Modely so zadným hmlovým svetlom

#### *Okysličené palivá*

Okysličené palivá sú zmesou s benzínom a etanolom alebo éterom. Vaše vozidlo môže taktiež používať okysličené palivá s maximálnym obsahom 10 % objemu etanolu a max. 22 % objemu ETBE (podľa normy EN 228). Ďalšie informácie získate od predajcu.



## Dopĺňanie paliva

Palivová nádrž nie je vybavená uzáverom plnenia paliva. Tankovaciu pištoľ môžete zasunúť priamo do plniaceho hrdla otvoru na dopĺňanie paliva. Po vytiahnutí tankovacej pištole sa nádrž sama znova uzavrie.



1. Zastavte s vozidlom tak, aby stojan čerpacej stanice bol na ľavej strane vozidla v zadnej časti.
2. Vypnite motor.
3. Dvierka otvoru na dopĺňanie paliva uvoľnite stlačením oblasti označenej šípkou. Budete počuť cvaknutie.

► Dvere vodiča musia byť odomknuté.

🔒 **Uzamknutie/odomknutie dverí zvnútra**  
Str. 201

### 🔒 Dopĺňanie paliva

#### ⚠ VÝSTRAHA

**Benzín je veľmi horľavý a výbušný. Pri manipulácii s palivom sa môžete popáliť alebo vážne zraniť.**

- Vypnite motor a dbajte, aby sa v blízkosti nenachádzali zdroje tepla, iskier a ohňa.
- S palivom manipulujte len vonku.
- Rozliate látky okamžite utrite.

Otvor plniaceho hrdla paliva je skonštruovaný tak, aby sa doň pri tankovaní vmestili len tankovacie pištole na čerpacích staniciach. Použitie rúrok s menším priemerom (napr. rúrok na čerpanie paliva na iné použitie) alebo iných zariadení mimo čerpacích staníc môže poškodiť priestor v okolí otvoru plniaceho hrdla.

Dvierka otvoru na dopĺňanie paliva odomknete pomocou poistného jazýčka alebo hlavného spínača uzamknutia dverí.

Dvere vozidla a dvierka otvoru na dopĺňanie paliva sa automaticky znova uzamknú, ak použijete funkciu diaľkového otvorenia. Túto funkciu môžete deaktivovať krátkym otvorením a zatvorením dverí vodiča.

Dvierka otvoru na dopĺňanie paliva a ich blokovací mechanizmus sa môže trvalo poškodiť, ak sa pokúsite zatvoriť dvierka silou, keď sú dvere vodiča uzamknuté.

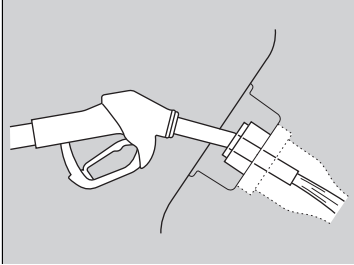

4. Umiestnite koniec tankovacej pištole na spodnú časť plniaceho otvoru a potom pištoľ pomaly a na doraz zasuňte.
  - ▶ Uistite sa, že sa koniec tankovacej pištole zasunul nadol po rúrke plniaceho hrdla.
  - ▶ Tankovaciú pištoľ držte rovno.
  - ▶ Keď je nádrž plná, tankovacia pištoľ sa automaticky vypne.
  - ▶ Po natankovaní počkajte približne päť sekúnd a až potom vyťahnite tankovaciú pištoľ.
5. Zatvorte dvierka otvoru na dopĺňanie paliva rukou.

#### ☒ Dopĺňanie paliva

Tankovacia pištoľ sa automaticky vypne, aby nechala v palivovej nádrži priestor, aby palivo nepretieklo pri zmenách teploty vzduchu.

Nepokračujte v dopĺňaní paliva, keď sa tankovacia pištoľ automaticky zastavila. Ďalšie palivo môže prekročiť kapacitu palivovej nádrže.

Ak potrebujete doplniť palivo z prenosnej nádoby, použite lievnik dodaný spolu s vozidlom.

#### ☒ **Tankovanie z prenosného kanistra na palivo**

Str. 802

## Zlepšenie spotreby paliva a zníženie emisií CO<sub>2</sub>

Zlepšenie spotreby paliva a zníženie emisií CO<sub>2</sub> závisí od viacerých faktorov vrátane jazdných podmienok, zaťaženia, času stráveného vo voľnobehu, jazdných návykov a stavu vozidla. V závislosti od týchto a ďalších faktorov sa môže stať, že nedosiahnete menovitú spotrebu paliva tohto vozidla.

### Údržba a spotreba paliva

Spotrebu paliva môžete optimalizovať prostredníctvom správnej údržby vozidla. Dodržiavajte plán údržby a v prípade potreby si preštudujte záručnú knižku.

V prípade vozidiel bez systému pripomenutia servisu dodržiavajte plán údržby.

➤ **Plán údržby\*** Str. 674

- Používajte motorový olej s odporúčanou viskozitou.
  - **Odporúčaný motorový olej** Str. 687
- Dodržiavajte predpísaný tlak pneumatík.
- Nezaťažujte vozidlo nadmerným nákladom (batožinou).
- Udržujte vozidlo čisté. Nánosy snehu alebo blata na podvozku vozidla zvyšujú hmotnosť vozidla a zvyšujú odpor vzduchu.

### ➤ Zlepšenie spotreby paliva a zníženie emisií CO<sub>2</sub>

Odporúčaným spôsobom určenia skutočnej spotreby paliva počas jazdy je priamy výpočet.

100	×	Množstvo paliva v litroch	÷	Počet prejazdených kilometrov	=	l/100 km
Počet prejazdených míľ	÷	Množstvo paliva v galónoch	=	Míľ na galón		

### Opatrenia pri manipulácii

Turbodúchadlo je veľmi presné zariadenie na dosahovanie vyšších konských síl dodávaním veľkého objemu stlačeného vzduchu do motora pomocou turbíny poháňanej tlakom výfukových plynov motora.

- Ak je motor po naštartovaní studený, nevytáčajte ho do vysokých otáčok a nezrýchľujte prudko.
- Motorový olej a filter motorového oleja vždy vymieňajte podľa plánu údržby. Turbína sa otáča veľmi vysokými rýchlosťami viac než 100 000 ot./min. a jej teplota presahuje 700 °C. Premazáva a chladí ho motorový olej. Ak motorový olej a filter nevymeníte po najazdení plánovanej vzdialenosti alebo v plánovanom intervale, motorový olej so zhoršenou kvalitou môže spôsobiť poruchu, napríklad zachytávanie alebo abnormálny hluk ložiska turbíny.

#### ☒ Vozidlá s turbomotormi

Intervaly plánovanej údržby na výmenu filtra sú uvedené v rozhraní s informáciami pre vodiča. Dodržiavajte informácie o čase ich výmeny.

☒ **Systém pripomenutia servisu\*** Str. 665

☒ **Systém monitorovania oleja\*** Str. 670

☒ **Plán údržby\*** Str. 674

☒ **Odporúčaný motorový olej** Str. 687

Ručička teplomeru ukazuje na hornú úroveň po opätovnom naštartovaní motora po jazde pri vysokej záťaži, napr. pri jazde vysokou rýchlosťou alebo po kopcovitom teréne. Je to normálne. Ukazovateľ klesne nadol, ak necháte motor približne jednu minútu bežať na voľnobehu alebo ním jazdíte.

\* Nie je k dispozícii u všetkých modelov



# Údržba

Táto kapitola sa zaoberá základnou údržbou.



## Pred vykonaním údržby

Kontrola a údržba.....	662
Bezpečnosť údržby.....	663
Súčasti a kvapaliny použité pri údržbe.....	664
Informácie o údržbe.....	664

## System pripomenutia servisu \*

.....	665
-------	-----

## System monitorovania oleja \*

.....	670
-------	-----

## Plán údržby \*

.....	674
-------	-----

## Údržba pod kapotou

Položky údržby pod kapotou.....	682
Otvorenie kapoty.....	685
Odporúčaný motorový olej.....	687
Kontrola oleja.....	690

Doplňanie motorového oleja.....	693
---------------------------------	-----

Chladiaca kvapalina motora.....	694
---------------------------------	-----

Kvapalina prevodovky.....	698
---------------------------	-----

Brzdová/spojková * kvapalina.....	699
-----------------------------------	-----

Doplnenie kvapaliny ostrekovača okien.....	701
--	-----

Palivový filter.....	701
----------------------	-----

## Výmena žiaroviek.....

.....	702
-------	-----

## Kontrola a údržba líšt stieračov.....

.....	711
-------	-----

## Kontrola a údržba pneumatík

Kontrola pneumatík.....	716
-------------------------	-----

Indikátory opotrebovania.....	717
-------------------------------	-----

Prevádzková životnosť pneumatiky.....	717
---------------------------------------	-----

Výmena pneumatiky a kolesa.....	718
---------------------------------	-----

Otáčanie pneumatík.....	719
-------------------------	-----

Výbava na jazdu po snehu.....	720
-------------------------------	-----

## Akumulátor.....

.....	722
-------	-----

## Starostlivosť o diaľkový vysieláč

Výmena gombíkovej batérie.....	727
--------------------------------	-----

## Údržba systému kúrenia\*/systému

klimatizácie *.....	729
---------------------	-----

## Čistenie.....

Starostlivosť o interiér.....	732
-------------------------------	-----

Starostlivosť o vonkajšie časti.....	735
--------------------------------------	-----

## Príslušenstvo a úpravy.....

.....	738
-------	-----

\* Nie je k dispozícii u všetkých modelov

## Kontrola a údržba

Z hľadiska zachovanie vlastnej bezpečnosti vykonajte všetky uvedené kontroly a údržbu, aby ste udržali dobrý prevádzkový stav vozidla. Ak si všimnete akýkoľvek nezvyčajný stav (hluk, zápach, nedostatočné množstvo brzdovej kvapaliny, zvyšky oleja na zemi a pod.), nechajte vozidlo skontrolovať predajcovi. Podrobné informácie o údržbe a kontrolách nájdete servisnej knižke\* dodávanej spolu s vozidlom/pláne údržby v tejto užívateľskej príručke.

📄 **Plán údržby\*** Str. 674

### Typy kontroly a údržby

#### ■ Denné kontroly

Vykonávajúte kontroly pred dlhými cestami, pri umývaní vozidla alebo pri tankovaní.

#### ■ Pravidelné kontroly

- Každý mesiac skontrolujte hladinu brzdovej/spojkovej kvapaliny\*.
  - 📄 **Brzdová/spojková\* kvapalina** Str. 699
- Každý mesiac skontrolujte tlak vzduchu v pneumatikách. Skontrolujte dezén pneumatík so zameraním na opotrebovanie a výskyt cudzích predmetov.
  - 📄 **Kontrola a údržba pneumatík** Str. 716
- Každý mesiac skontrolujte funkčnosť exteriérových svetiel.
  - 📄 **Výmena žiaroviek** Str. 702
- Každých šesť mesiacov skontrolujte stav stieracích líšt stieračov.
  - 📄 **Kontrola a údržba líšt stieračov** Str. 711

## Bezpečnosť údržby

Uvádžame niekoľko veľmi dôležitých bezpečnostných opatrení. Nie je však možné vás varovať pred každým možným rizikom, ktoré môže vzniknúť pri údržbe. Iba vy môžete rozhodnúť, či by ste mali alebo nemali vykonať určitú úlohu.

### Bezpečnosť údržby

- Aby ste znížili pravdepodobnosť požiaru alebo explózie, zabezpečte, aby sa cigarety, iskry a zdroje ohňa nedostali do blízkosti akumulátora a všetkých častí súvisiacich s palivom.
- Pod kapotou nikdy nenechávajte handry, uteráky ani iné horľavé predmety.
  - Teplo z motora a výfuku ich môže zapáliť a spôsobiť požiar.
- Na čistenie súčastí používajte bežne dostupné odmasťovadlo alebo čistič súčiastok, nie benzín.
- Pri práci s akumulátorom alebo stlačeným vzduchom si nasadzte ochranné okuliare a ochranné oblečenie.
- Výfukové plyny z motora obsahujú oxid uhoľnatý, ktorý je jedovatý a môže spôsobiť smrť.
  - Motor prevádzkujte iba vtedy, keď je okolo dostatočné vetranie.

### Bezpečnosť vozidla

- Vozidlo musí stáť.
  - Uistite sa, že vozidlo stojí na rovnom povrchu, parkovacia brzda je zatiahnutá a motor vypnutý.
- Horúce časti vás môžu popáliť.
  - Skôr ako sa dotknete súčastí vozidla, nechajte motor a výfukový systém dôkladne vychladnúť.
- Pohyblivé časti vás môžu zraniť.
  - Neštartujte motor, pokiaľ to nie je uvedené v pokynoch, a dávajte pozor, aby ruky a končatiny neboli v blízkosti pohyblivých častí.
  - Neotvárajte kapotu, keď je aktivovaná funkcia automatického vypnutia pri voľnobehu\*.

\* Nie je k dispozícii u všetkých modelov

#### Bezpečnosť údržby

### ⚠ VÝSTRAHA

Nesprávna údržba vozidla alebo neodstránenie problému pred jazdou môže spôsobiť nehodu, pri ktorej môžete utpieť vážne alebo smrteľné zranenia.

Vždy dodržiavajte odporúčania týkajúce sa kontroly a údržby, ako aj plány uvedené v tejto používateľskej príručke/servisnej knižke.

### ⚠ VÝSTRAHA

Zanedbanie správnych postupov údržby a opatrení môže viesť k vážnemu zraneniu alebo smrti.

Vždy sa riadte postupmi a opatreniami uvedenými v tejto príručke.



## Súčasti a kvapaliny použité pri údržbe

Pri údržbe a servise vozidla odporúčame používať originálne diely a kvapaliny od spoločnosti Honda. Originálne diely značky Honda sú vyrobené podľa rovnakých vysokokvalitných noriem používaných pri výrobe vozidiel Honda.

## Informácie o údržbe

Ak vozidlo disponuje systémom pripomenutia servisu, informácie o nadchádzajúcej údržbe vozidla sa zobrazujú v rozhraní s informáciami pre vodiča. Prečítajte si servisnú knižku dodávanú spolu s vozidlom, v ktorej nájdete vysvetlenie kódov servisných položiek, ktoré sa zobrazujú na displeji.

➤ **Systém pripomenutia servisu** \* Str. 665

Ak systém pripomenutia servisu nie je k dispozícii, dodržiavajte plány údržby v servisnej knižke dodanej spolu s vozidlom.

Ak k vozidlu nie je k dispozícii servisná knižka, dodržiavajte plán údržby v tejto používateľskej príručke.

➤ **Plán údržby** \* Str. 674

### ►► Súčasti a kvapaliny použité pri údržbe

#### POZNÁMKA

Nestláčajte kryt motora \* násilím. V opačnom prípade sa môže poškodiť kryt motora a súčasti komponentov.

### ►► Informácie o údržbe

#### Modely so systémom pripomenutia servisu

Ak plánujete jazdiť vozidlom mimo krajín, v ktorých sa používa systém pripomenutia servisu, požiadajte predajcu o informácie o tom, ako zaznamenať informácie týkajúce sa pripomenutia servisu, a naplánujte si údržbu v rámci podmienok danej krajiny.

Poskytuje informácie o servisných položkách, ktoré je potrebné vykonať. Servisné položky sú vyjadrené kódom a ikonou. Systém vás bude informovať o tom, kedy je potrebné dopraviť vozidlo k predajcovi, na základe zostávajúceho počtu dní.

Keď sa blíži, nastáva alebo uplynul čas ďalšej servisnej údržby, výstražná ikona sa zobrazí aj v rozhraní s informáciami pre vodiča po každom prepnutí spínača zapalovania do polohy ZAPNUTÉ \*1.

### Systém pripomenutia servisu\*

Môžete si vybrať možnosť zobrazenia príslušného výstražného hlásenia spolu s výstražnou ikonou v rozhraní s informáciami pre vodiča.

V pláne údržby sa nemusia zobrazovať správne informácie, ak bola batéria dlhšiu dobu odpojená alebo demontovaná. V takom prípade sa obráťte na predajcu.

\*1: Modely vybavené systémom bezkľúčového otvárania majú namiesto spínača zapalovania tlačidlo **ENGINE START/STOP**.

\* Nie je k dispozícii u všetkých modelov

## Zobrazenie informácií pripomenutia servisu

1. Otočte spínačom zapalovania do polohy ZAPNUTÉ \*1.
2. Niekoľkokrát stlačte tlačidlo (Zobrazit/informácie), kým sa zobrazí možnosť .
3. Stlačením tlačidla **ENTER** prejdite na obrazovku s informáciami o pripomenutí servisu. V rozhraní s informáciami pre vodiča sa zobrazia položky údržby.

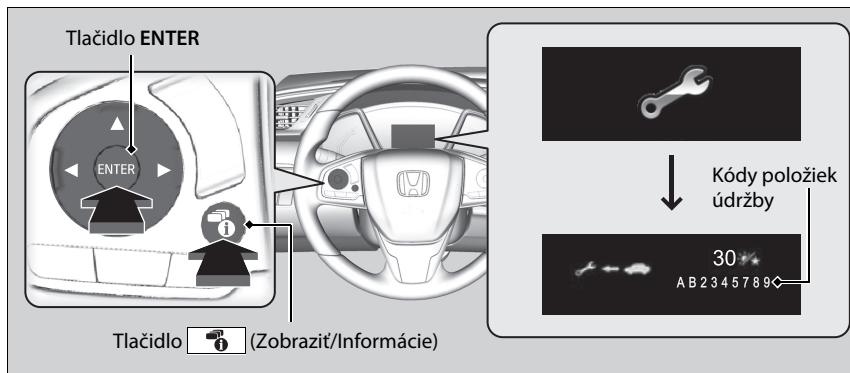

Indikátor systémového hlásenia () sa rozsvieti spolu s informáciami pripomenutia servisu.

## Zobrazenie informácií pripomenutia servisu

Na základe prevádzkového stavu motora a stavu motorového oleja systém vypočíta počet dní zostávajúcich do najbližšieho servisného úkonu.

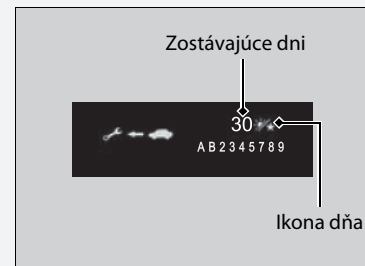

\*1: Modely vybavené systémom bezkľúčového otvárania majú namiesto spínača zapalovania tlačidlo **ENGINE START/STOP**.

## Výstražné ikony a informácie o pripomenutí servisu v rozhraní s informáciami pre vodiča

Výstražná ikona	Informácie o pripomenutí servisu	Vysvetlenie	Informácie
<b>Blíži sa termín servisu</b> 		Jedna alebo viacero servisných položiek sa vyžaduje v dobe kratšej než 30 dní. Zostávajúci počet dní sa odhadne na základe jazdných podmienok.	Zostávajúci počet dní sa bude znižovať po jednom dni.
<b>Je nutné vykonať servis</b> 		Jedna alebo viacero servisných položiek sa vyžaduje v dobe kratšej než 10 dní. Zostávajúci počet dní sa odhadne na základe jazdných podmienok.	Čo najskôr nechajte vykonať uvedenú servisnú údržbu.
<b>Zmeškaný termín servisu</b> 		Uvedená servisná údržba nebola vykonaná, ani keď zostávajúci čas dosiahol hodnotu 0.	S vozidlom ste nevykonali včas požadovanú servisnú údržbu. Ihneď nechajte vykonať servisnú údržbu a vynulujte systém pripomenutia servisu.

## ■ Položky pripomenutia servisu

Servisné položky zobrazené v rozhraní s informáciami pre vodiča majú podobu kódu a ikony.

Vysvetlenie kódov a ikon pripomenutia servisu nájdete v servisnej knižke, ktorá sa dodáva spolu s vozidlom.

## ■ Dostupnosť systému pripomenutia servisu

Aj napriek tomu, že sa informácie o pripomenutí servisu zobrazia v rozhraní s informáciami pre vodiča po stlačení tlačidla  (Zobraziť/informácie), tento systém nie je k dispozícii v niektorých krajinách. Prečítajte si servisnú knižku dodávanú spolu s vozidlom alebo sa spýtajte predajcu, či môžete používať systém pripomenutia servisu.

## ►► Dostupnosť systému pripomenutia servisu

Ak plánujete jazdiť vozidlom mimo krajín, v ktorých sa používa systém pripomenutia servisu, požiadajte predajcu o informácie o tom, ako zaznamenať informácie týkajúce sa pripomenutia servisu, a naplánujte si údržbu v rámci podmienok danej krajiny.

## ■ Vynulovanie displeja

Po vykonaní servisnej údržby vynulujte zobrazenie informácií o pripomenutí servisu.

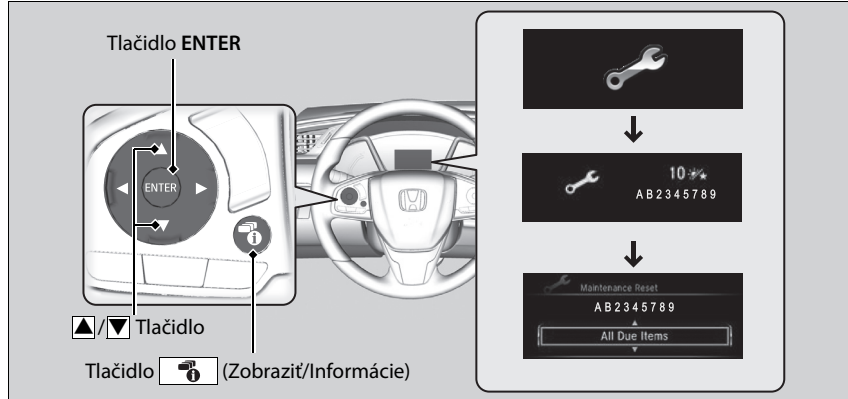

1. Otočte spínačom zapalovania do polohy ZAPNUTÉ \*1.
2. Opakovane stlačajte tlačidlo (Zobrazit/informácie), kým sa nezobrazí ikona .
3. Stlačte tlačidlo **ENTER**.
4. Stlačením a podržaním tlačidla **ENTER** na 10 sekúnd prejdete do režimu vynulovania.
5. Stlačením tlačidla vyberte položku údržby, ktorú chcete resetovať, alebo položku **All Due Items** (Všetky potrebné položky). Môžete tiež vybrať položku **Cancel** (Zrušiť) a proces tak ukončiť.
6. Stlačením tlačidla **ENTER** vynulujte vybranú položku.
7. Zopakujte krok 4 pre ostatné položky, ktoré chcete vynulovať.

\*1: Modely vybavené systémom bezklúčového otvárania majú namiesto spínača zapalovania tlačidlo **ENGINE START/STOP**.

## ► Vynulovanie displeja

### POZNÁMKA

Ak nevynulujete informácie o pripomenutí servisu po servisnej údržbe, systém bude uvádzať nesprávne intervaly údržby, čo môže viesť k závažným mechanickým problémom.

### Modely s audiosystémom s displejom

Zobrazenie informácií systému pripomenutia servisu je taktiež možné vynulovať prostredníctvom audio/informačnej obrazovky.

► **Prispôbitelné funkcie** Str. 396

Po dokončení požadovanej servisnej údržby predajca vynuluje zobrazenie informácií o pripomenutí servisu. Ak servisnú údržbu vykonáva iná osoba než predajca, vynulujte informácie o pripomenutí servisu sami.

Výstražné hlásenie vás upozorní na to, kedy máte vymeniť motorový olej alebo zobrať vozidlo k predajcovi na servisnú údržbu.

## Zobrazenie informácií o systéme monitorovania oleja

V rozhraní s informáciami pre vodiča sa zobrazujú niektoré položky údržby, ktoré bude nutné čoskoro vykonať, spoločne s odhadovanou zostávajúcou životnosťou oleja. Taktiež ich môžete kedykoľvek zobrazit' na informačnej obrazovke systému monitorovania oleja.

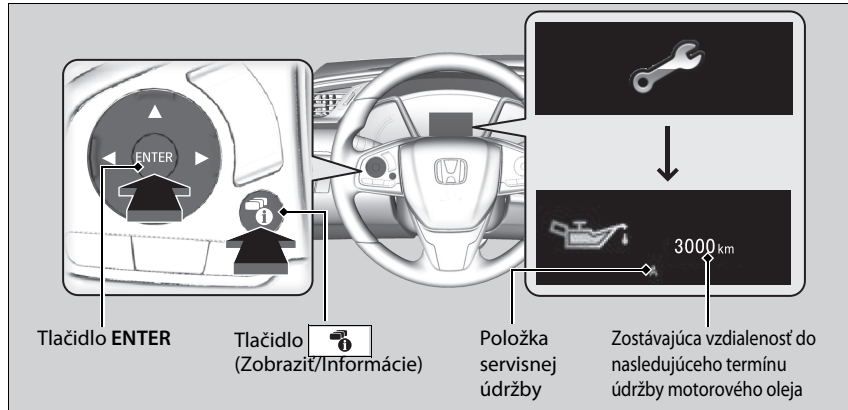

1. Otočte spínačom zapalovania do polohy ZAPNUTÉ \*1.
2. Niekoľkokrát stlačte tlačidlo (Zobraziť/Informácie), kým sa zobrazí možnosť .
3. Stlačením tlačidla **ENTER** prejdite na informačnú obrazovku systému monitorovania oleja. V rozhraní s informáciami pre vodiča sa zobrazia položky servisnej údržby spolu s odhadovanou zostávajúcou vzdialenosťou, ako aj položky údržby s blížiacim sa termínom.

Po dosiahnutí termínu na vykonanie údržby zostane na prístrojovom paneli svietiť indikátor systémového hlásenia (). Bezodkladne požiadajte predajcu o vykonanie uvedenej servisnej údržby.

\*1: Modely vybavené systémom bezkľúčového otvárania majú namiesto spínača zapalovania tlačidlo **ENGINE START/STOP**.

### ► Zobrazenie informácií o systéme monitorovania oleja

Na základe prevádzkových podmienok motora a motorového oleja sa vypočítava a zobrazuje zostávajúca vzdialenosť do nasledujúcej servisnej údržby.

V závislosti od podmienok jazdy môže byť skutočná prejedaná vzdialenosť kratšia než zobrazená vzdialenosť.







Existujú nasledujúce typy položiek servisnej údržby s príslušným obsahom:

- A. Výmena motorového oleja
- B. Výmena motorového oleja a filtra oleja

Bez ohľadu na informácie zo systému monitorovania oleja vykonajte servisnú údržbu po uplynutí 1 roka od poslednej výmeny oleja.

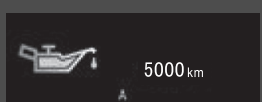

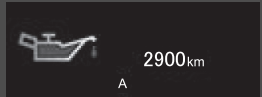
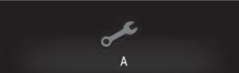
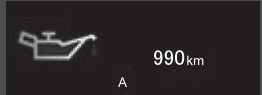
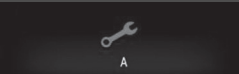
## Informácie systému monitorovania oleja v rozhraní s informáciami pre vodiča

Výstražná ikona	Zobrazenie životnosti oleja	Informácie
<b>Normálna</b>  		Keď po výmene oleja vynulujete zostávajúcu vzdialenosť, v zobrazení životnosti oleja sa zobrazí séria bodov. Tieto body zostanú zobrazené až dovtedy, kým systém na základe jazdných podmienok určí zostávajúcu vzdialenosť do nasledujúcej výmeny oleja.
		Keď vyberiete informačnú obrazovku systému monitorovania oleja, zobrazia sa na nej kódy položiek údržby, ktoré bude nutné vykonať pri nasledujúcej výmene oleja, spoločne so zostávajúcou vzdialenosťou do najbližšej údržby.
<b>Blíži sa termín servisu</b>  		Blíži sa koniec prevádzkovej životnosti motorového oleja.
<b>Je nutné vykonať servis</b>  		Motorový olej takmer dosiahol koniec prevádzkovej životnosti, pričom je položku servisnej údržby nutné čo najskôr skontrolovať a vykonať jej servis.
<b>Zmeškaný termín servisu</b>  		Prekročená prevádzková životnosť motorového oleja. Je nutné ihneď skontrolovať a vykonať servis príslušnej položky servisnej údržby.

## Vynulovanie displeja

Po vykonaní servisnej údržby vynulujte zobrazenie informácií systému monitorovania motorového oleja.

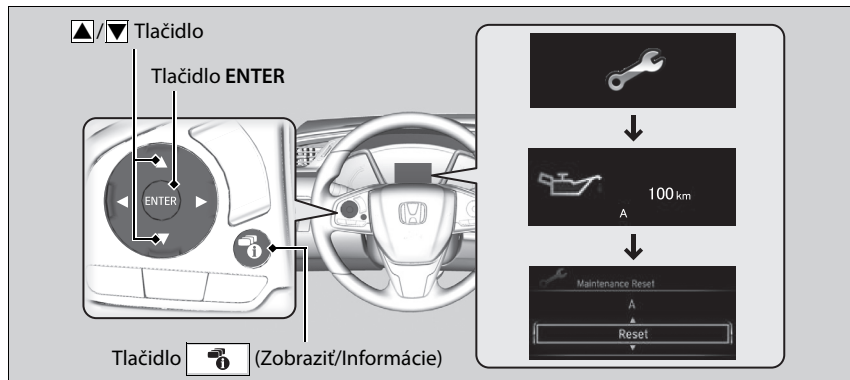

1. Otočte spínačom zapalovania do polohy ZAPNUTÉ \*1.
2. Niekoľkokrát stlačte tlačidlo (Zobrazit/Informácie), kým sa zobrazí možnosť .
3. Stlačením tlačidla **ENTER** prejdete na informačnú obrazovku systému monitorovania oleja.
4. Stlačením a podržaním tlačidla **ENTER** na 10 sekúnd prejdete do režimu vynulovania.
5. Stlačením tlačidla Vyberte položku **Reset**.  
(Môžete tiež vybrať položku **Cancel** (Zrušiť) a proces tak ukončiť.)
6. Stláčaním tlačidla **ENTER** vynulujte vybranú položku.  
► Keď sú informácie o systéme monitorovania oleja vynulované, životnosť motorového oleja je vynulovaná na stav ----- km (----- miles).

\*1: Modely vybavené systémom bezkľúčového otvárania majú namiesto spínača zapalovania tlačidlo **ENGINE START/STOP**.

## ► Vynulovanie displeja

### POZNÁMKA

Ak po servisnej údržbe nevynulujete životnosť motorového oleja, systém bude uvádzať nesprávne intervaly údržby, čo môže viesť k závažným mechanickým problémom.

### Modely s audiosystémom s displejom

Zobrazenie informácií systému monitorovania je taktiež možné vynulovať prostredníctvom obrazovky audiosystému/informačnej obrazovky.

► **Prispôbitelné funkcie** Str. 396

Po dokončení požadovanej servisnej údržby predajca vynuluje zobrazenie životnosti motorového oleja. Ak servisnú údržbu vykonáva iná osoba než predajca, vynulujte zobrazenie životnosti motorového oleja sami.

Ak sa vaše vozidlo dodáva spolu so servisnou knižkou, plán údržby vozidla je uvedený v tejto knižke. V prípade vozidiel bez servisnej knižky postupujte podľa nasledujúcich plánov údržby.

Plán údržby určuje minimálnu požadovanú údržbu, ktorú je potrebné vykonávať na zabezpečenie bezproblémovej prevádzky vozidla. Vzhľadom na regionálne a klimatické rozdiely môže byť potrebná dodatočná údržba. Podrobnejší opis nájdete v záručnej brožúre.

Údržbové práce musia vykonávať riadne kvalifikovaní a vybavení technici. Váš autorizovaný predajca spĺňa všetky tieto požiadavky.

## Okrem modelov určených pre európske krajiny, Ukrajinu a juhoafrický trh

Servis pri uvedenej vzdialenosti alebo čase – ktorákoľvek možnosť nastane ako prvá.	km x 1 000		20	40	60	80	100	120	140	160	180	200
	mesiače		12	24	36	48	60	72	84	96	108	120
Výmena motorového oleja* <sup>1</sup>	Po rozsvietení indikátora alebo každý 1 rok											
Výmena filtra motorového oleja* <sup>1</sup>	Po rozsvietení indikátora alebo každé 2 roky											
Pridanie originálneho prostriedku na čistenie vstrekovačov* <sup>2, *3</sup>	Každých 10 000 km alebo 1 rok											
Výmena vložky vzduchového filtra	Každých 30 000 km											
Kontrola vôle ventilov	Každých 120 000 km* <sup>4</sup>											
Výmena palivového filtra* <sup>5</sup>				•					•			
Výmena zapalovacích sviečok	Každých 100 000 km											
Výmena rozvodového remeňa* <sup>6</sup>					•							•
Kontrola hnacích remeňov		•		•		•		•		•		•
Výmena chladiacej kvapaliny motora	Pri 200 000 km alebo 10 rokoch, potom každých 100 000 km alebo 5 rokov											

\*1: V niektorých krajinách sa vyžaduje len plán pre náročnú prevádzku: Pozrite si miestnu záručnú brožúru.

\*2: U modelov určených pre Kajmanie ostrovy sa vyžaduje pravidelné používanie aditív na čistenie vstrekovačov.

\*3: V závislosti od kvality používaného paliva môže byť u modelov určených pre nasledujúce krajiny potrebné pravidelné používanie aditív na čistenie vstrekovačov. Podrobnosti vám poskytne predajca: Tanzánia, Zambia, Svazijsko, Seychely, Réunion, Mozambik, Maurícius, Melilla, Keňa, Lesotho, Ceuta, Kanárske ostrovy, Botswana, Jamajka

\*4: Zmyslová metóda

Upravte ventily počas servisu každých 120 000 km, ak sú hlučné.

\*5: Na strane 701 nájdete informácie o výmene pri jazdení v náročných podmienkach.

\*6: Modely s objemom motora 1,0 l

Servis pri uvedenej vzdialenosti alebo čase – ktorákoľvek možnosť nastane ako prvá.	km x 1 000		20	40	60	80	100	120	140	160	180	200
	mesiace		12	24	36	48	60	72	84	96	108	120
Výmena kvapaliny prevodovky	MT*1	Normálna						•				
		Náročná prevádzka			•			•			•	
	MT*2	Normálna	Každých 120 000 km alebo 6 rokov									
		Náročná prevádzka			•			•			•	
CVT			•		•		•		•		•	
Kontrola bŕzd vpredú a vzadu	Každých 10 000 km alebo 6 mesiacov											
Výmena brzdovej kvapaliny	Každé 3 roky											
Výmena prachového a peľového filtra	•	•	•	•	•	•	•	•	•	•	•	•
Skontrolujte dátum expirácie fľaše súpravy na opravu pneumatík	Každý rok											
Otočenie usporiadania pneumatík (nahustenie a stav pneumatík kontrolujte minimálne raz mesačne)	Každých 10 000 km											
<b>Vizuálne skontrolujte nasledujúce položky:</b>												
Hlavice spojovacej tyče riadenia, mechanizmus riadenia a puzdrá	Každých 10 000 km alebo 6 mesiacov											
Komponenty zavesenia												
Puzdrá hnacieho hriadeľa												
Brzdové hadice a vedenia (vrátane systému ABS)	•	•	•	•	•	•	•	•	•	•	•	•
Hladiny všetkých kvapalín a ich stav												
Výfukový systém												
Palivové vedenia a pripojenia												

\*1: Okrem modelov s objemom motora 2,0 l

\*2: Modely s objemom motora 2,0 l

## Modely pre Ukrajinu

Servis pri uvedenej vzdialenosti alebo čase – ktorakoľvek možnosť nastane ako prvá.	km x 1 000 mesiace	15	30	45	60	75	90	105	120	135	150	165	180	195
		12	24	36	48	60	72	84	96	108	120	132	144	156
Výmena motorového oleja		Po rozsvietení indikátora alebo každý 1 rok												
Výmena filtra motorového oleja		Po rozsvietení indikátora alebo každé 2 roky												
Pridanie originálneho prostriedku na čistenie vstrekačov		Každých 10 000 km alebo 1 rok												
Výmena vložky vzduchového filtra		Každých 30 000 km												
Kontrola vôle ventilov*1		Každých 120 000 km												
Výmena palivového filtra*2							•							•
Výmena zapalovacích sviečok		Každých 120 000 km (kontrola: každých 15 000 km)												
Výmena rozvodového remeňa*3		Každých 120 000 km alebo každých 6 rokov												
Kontrola hnacích remeňov		•	•	•	•	•	•	•	•	•	•	•	•	•
Výmena chladiacej kvapaliny motora		Po 200 000 km alebo 10 rokoch, potom každých 100 000 km alebo 5 rokov												
Výmena kvapaliny prevodovky	MP				•				•				•	
	CVT			•			•			•			•	

\*1: Zmyslová metóda

Upravte ventily počas servisu každých 120 000 km, ak sú hlučné.

\*2: Na strane 701 nájdete informácie o výmene pri jazdení v náročných podmienkach.

\*3: Modely s objemom motora 1,0 l

Servis pri uvedenej vzdialenosti alebo čase – ktorákoľvek možnosť nastane ako prvá.	km x 1 000	15	30	45	60	75	90	105	120	135	150	165	180	195
	mesiače	12	24	36	48	60	72	84	96	108	120	132	144	156
Kontrola bŕzd vpredu a vzadu		•	•	•	•	•	•	•	•	•	•	•	•	•
Výmena brzdovej kvapaliny		Každé 3 roky												
Výmena prachového a peľového filtra		•	•	•	•	•	•	•	•	•	•	•	•	•
Kontrola nastavenia svetiel		•	•	•	•	•	•	•	•	•	•	•	•	•
Testovacia jazda (hluk, stabilita, činnosť prístrojovej dosky)		•	•	•	•	•	•	•	•	•	•	•	•	•
Skontrolujte dátum expirácie fľaše súpravy na opravu pneumatík		Každý rok												
Otočenie usporiadania pneumatík (nahustenie a stav pneumatík kontrolujte minimálne raz mesačne)		•	•	•	•	•	•	•	•	•	•	•	•	•

**Vizuálne skontrolujte nasledujúce položky:**

Hlavice spojovacej tyče riadenia, mechanizmus riadenia a puzdrá														
Komponenty zavesenia														
Puzdrá hnacieho hriadeľa														
Brzdové hadice a vedenia (vrátane systému ABS)		•	•	•	•	•	•	•	•	•	•	•	•	•
Hladiny všetkých kvapalín a ich stav														
Výfukový systém														
Palivové vedenia a pripojenia														

**Okrem modelov určených pre európske krajiny, Ukrajinu a juhoafrický trh**

Ak jazdíte s vozidlom v náročných podmienkach, nasledujúce položky je potrebné vykonať podľa plánu údržby s označením Náročná prevádzka.

Položky	Stav
Kvapalina prevodovky	B, D

**▶▶ Plán údržby\*****Okrem modelov určených pre európske krajiny, Ukrajinu a juhoafrický trh**

Za náročnú prevádzku sa považuje stav, keď jazdíte:  
 B. pri mimoriadne vysokých teplotách nad 35 °C,  
 D. S ťahaním prívesu\* naloženým strešným nosičom  
 alebo v horskom prostredí.

\* Nie je k dispozícii u všetkých modelov



## Záznam o údržbe (pri vozidlách bez servisnej knižky)

Požiadajte predajcu vykonávajúceho údržbu o zaznamenanie všetkých požadovaných postupov údržby uvedených nižšie. Odložte si potvrdenia o všetkých prácach vykonaných na vozidle.

Okrem modelov určených pre európske krajiny, Ukrajinu a juhoafrický trh

	km alebo mesiace	Dátum	Podpis alebo pečiatka
<b>20 000 km</b> (alebo 12 mesiacov)			
<b>40 000 km</b> (alebo 24 mesiacov)			
<b>60 000 km</b> (alebo 36 mesiacov)			
<b>80 000 km</b> (alebo 48 mesiacov)			
<b>100 000 km</b> (alebo 60 mesiacov)			
<b>120 000 km</b> (alebo 72 mesiacov)			
<b>140 000 km</b> (alebo 84 mesiacov)			
<b>160 000 km</b> (alebo 96 mesiacov)			
<b>180 000 km</b> (alebo 108 mesiacov)			
<b>200 000 km</b> (alebo 120 mesiacov)			

## Modely pre Ukrajinu

km alebo mesiace	Dátum	Podpis alebo pečiatka
<b>15 000 km</b> (alebo 12 mesiacov)		
<b>30 000 km</b> (alebo 24 mesiacov)		
<b>45 000 km</b> (alebo 36 mesiacov)		
<b>60 000 km</b> (alebo 48 mesiacov)		
<b>75 000 km</b> (alebo 60 mesiacov)		
<b>90 000 km</b> (alebo 72 mesiacov)		
<b>105 000 km</b> (alebo 84 mesiacov)		
<b>120 000 km</b> (alebo 96 mesiacov)		
<b>135 000 km</b> (alebo 108 mesiacov)		
<b>150 000 km</b> (alebo 120 mesiacov)		
<b>165 000 km</b> (alebo 132 mesiacov)		
<b>180 000 km</b> (alebo 144 mesiacov)		
<b>195 000 km</b> (alebo 156 mesiacov)		

## Položky údržby pod kapotou

Modely s objemom motora 1,0 l

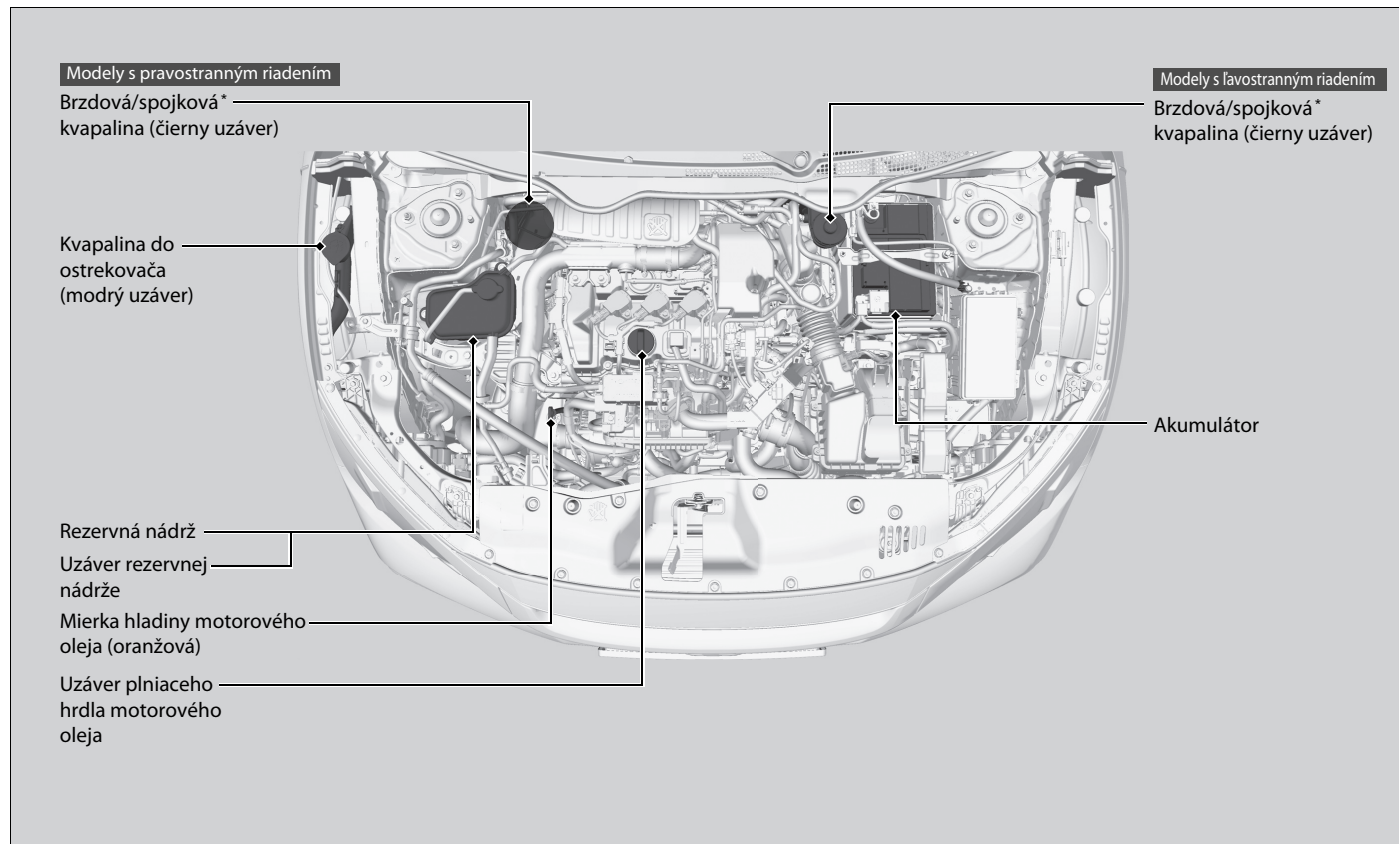

Modely s motorom s objemom 1,5 l

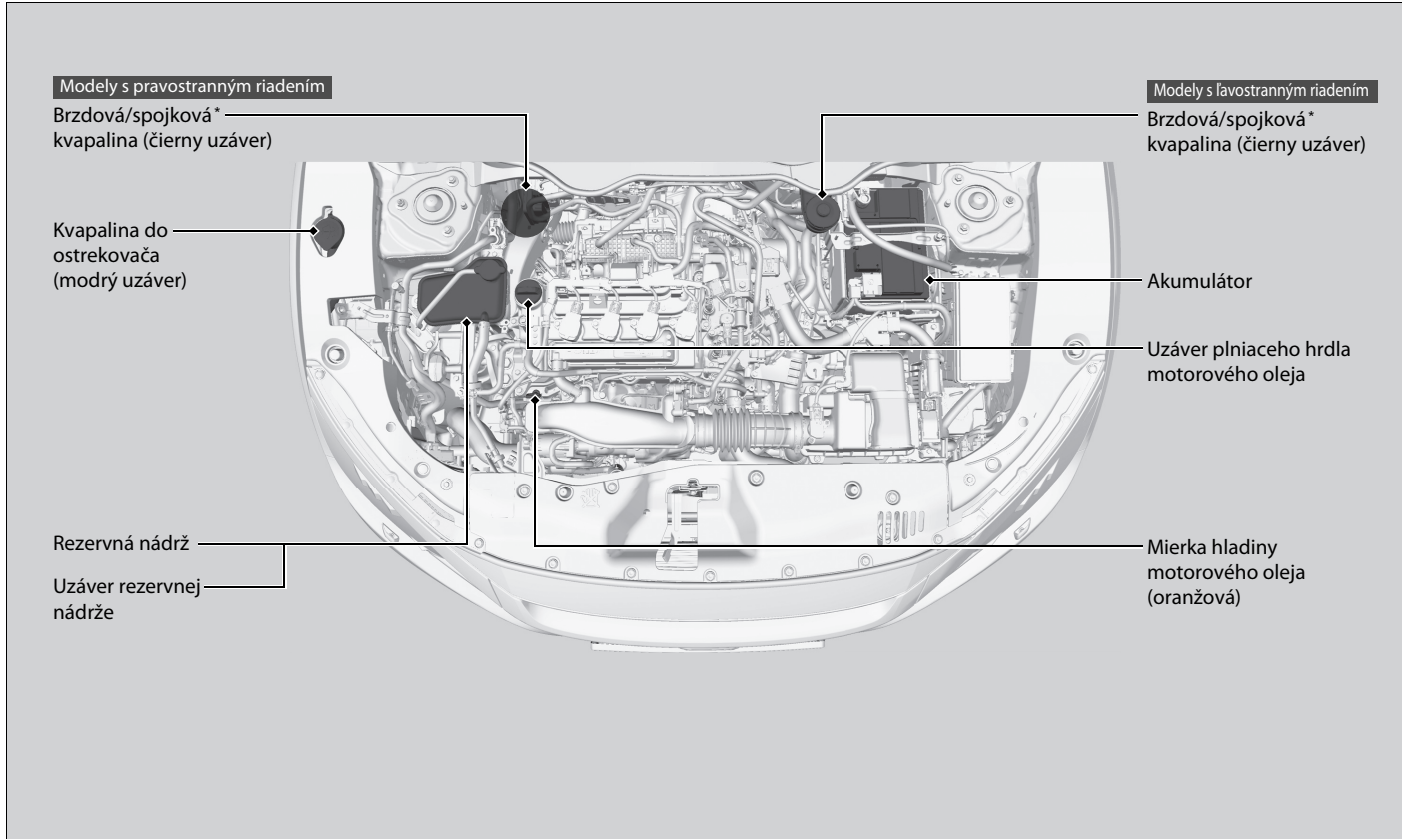

\* Nie je k dispozícii u všetkých modelov

Modely s objemom motora 2,0 l

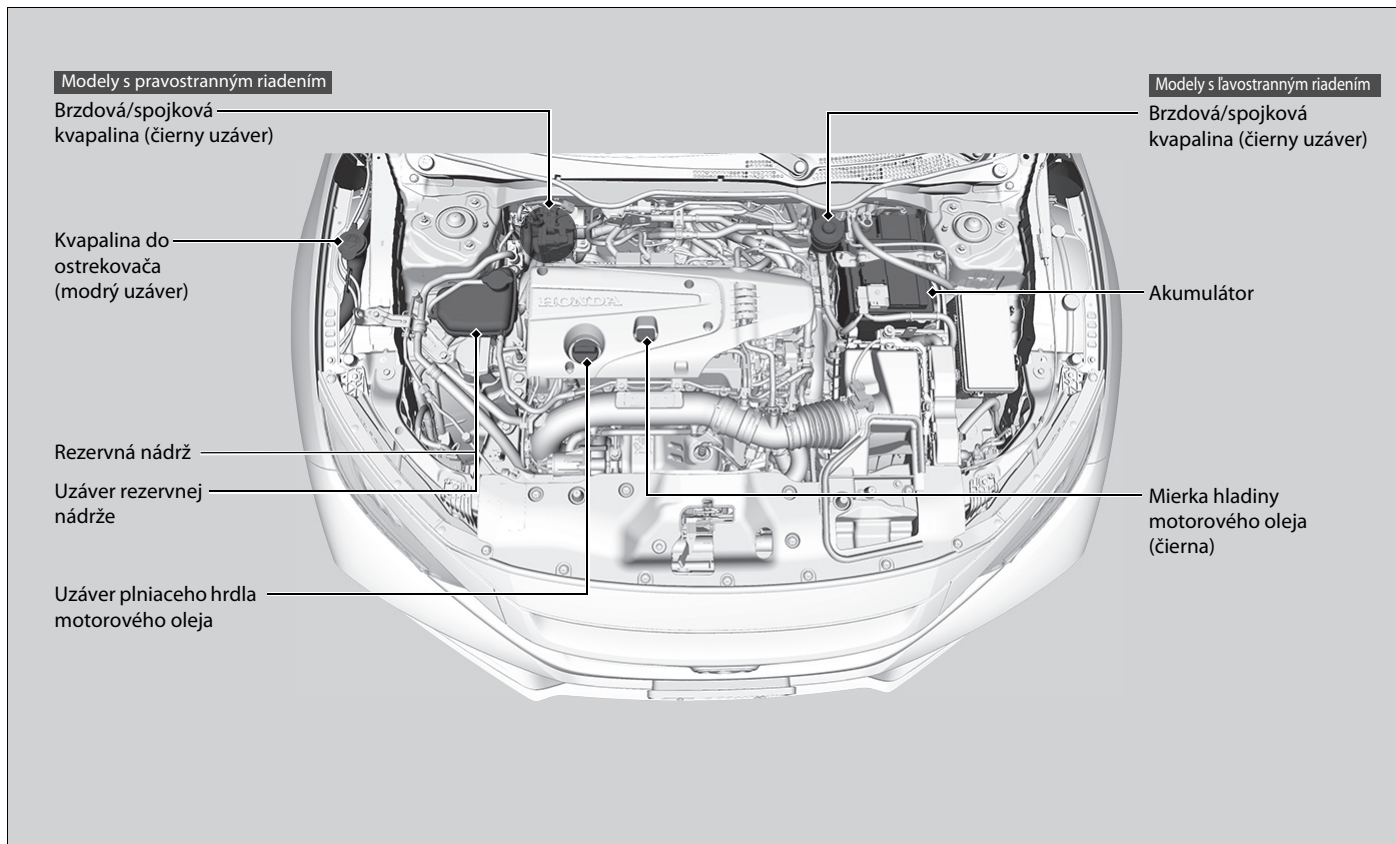

## Otvorenie kapoty

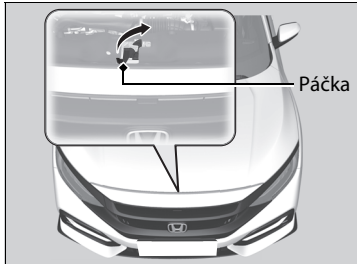
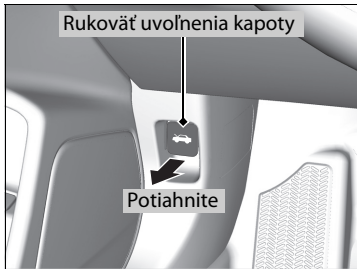

1. Zaparkujte vozidlo na rovnom povrchu a zatiahnite parkovaciu brzdzu.
2. Potiahnite rukoväť uvoľnenia kapoty pod vonkajším dolným rohom prístrojovej dosky na strane vodiča.
  - Kapota sa mierne pootvorí.
3. Potiahnite páčku západky kapoty (nachádza sa pod predným okrajom kapoty v strede) a zdvihnite kapotu. Po miernom nadvihnutí kapoty môžete páčku uvoľniť.

### » Otvorenie kapoty

## ⚠ VÝSTRAHA

Podperná tyč kapoty sa môže veľmi zahriať od tepla motora.

Nemanipulujte s kovovou časťou tyče, aby ste si nespôsobili popáleniny. Namiesto toho použite penový úchyt.

### POZNÁMKA

Neotvárajte kapotu, ak sú zdvihnuté stierače. Kapota narazí do stieračov, čo môže mať za následok poškodenie kapoty a/alebo stieračov.

### POZNÁMKA

Nestláčajte kryt motora\* násilím. V opačnom prípade sa môže poškodiť kryt motora a súčasti komponentov.

Pri zatváraní kapoty skontrolujte, či je kapota bezpečne zaistená.

Ak sa páčka západky kapoty ťažko pohybuje alebo ak môžete otvoriť kapotu bez nadvihnutia páčky, zaistovací mechanizmus by ste mali vyčistiť a namazať.

### Modely s automatickým vypnutím pri voľnobehu

Neotvárajte kapotu, keď je aktivovaná funkcia automatického vypnutia pri voľnobehu.

\* Nie je k dispozícii u všetkých modelov

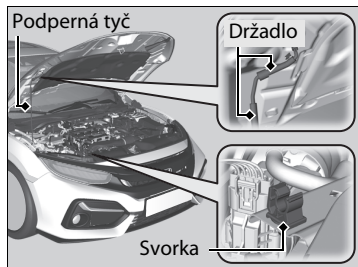

4. Odpojte podpernú tyč zo svorky pomocou držadla. Upevnite podpernú tyč v kapote.

Pri zatváraní odpojte podpernú tyč a zasuňte ju do svorky. Potom opatrne spustite kapotu. Vo výške približne 30 cm vytiahnite ruku a nechajte kapotu zavrieť.

#### ►► Otvorenie kapoty

Modely so zadným hmlovým svetlom

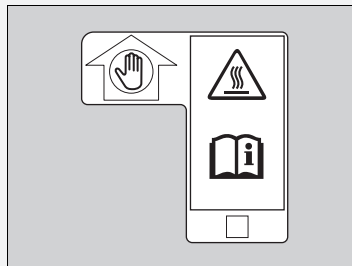

- Uchopte penový kryt.
- Podperná tyč môže byť veľmi horúca.
- Pozrite si používateľskú príručku.

## Odporúčaný motorový olej

Používajte originálny motorový olej alebo iný komerčne dostupný olej vhodného typu a viskozity pre teplotu okolia uvedenú na nasledujúcom obrázku.

Olej je významným faktorom výkonu a životnosti motora. Ak jazdíte vozidlom s nedostatočnou hladinou oleja alebo s olejom s nedostatočnou kvalitou, motor sa môže pokaziť alebo poškodiť.

Pozrite si označenie uzáveru plniaceho hrdla motorového oleja na nasledujúcom obrázku a skutočnom uzáveru, aby ste si overili, či je vozidlo vybavené filtrom pevných častíc benzínového motora\*.

➤ **Doplňanie motorového oleja** Str. 693

### ►► Odporúčaný motorový olej

Aditíva motorového oleja

**Modely s filtrom pevných častíc benzínového motora**

Nie je možné použiť aditíva motorového oleja.

**Modely bez filtra pevných častíc benzínového motora**

Toto vozidlo nevyžaduje olejové aditíva. Tieto aditíva môžu v skutočnosti nežiaduco ovplyvňovať výkon motora a jeho životnosť.

\* Nie je k dispozícii u všetkých modelov



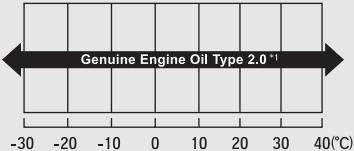
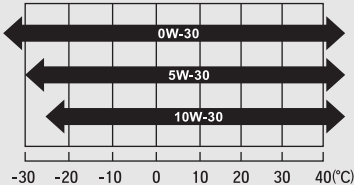

Modely určené pre európske krajiny a Ukrajinu

Model	Označenie uzáveru plniaceho hrdla motorového oleja	Originálny motorový olej	Komerčný motorový olej
<p>S filtrom pevných častíc benzínového motora</p>		<ul style="list-style-type: none"> <li>• Originálny motorový olej značky Honda, typ 2.0*1</li> </ul>  <p style="text-align: center;">Okolité teplota</p>	<ul style="list-style-type: none"> <li>• ACEA C2/C3</li> </ul>  <p style="text-align: center;">Okolité teplota</p>

\*1: Vyvinutý na zlepšenie spotreby paliva

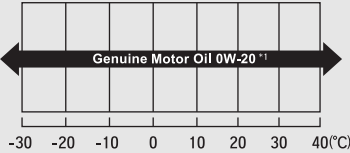
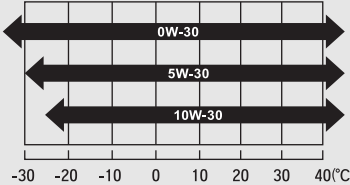
Okrem modelov určených pre európske krajiny a Ukrajinu

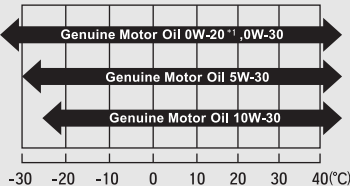
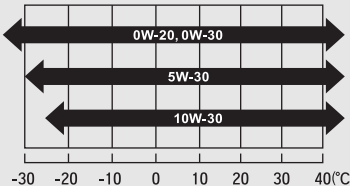
Model	Označenie uzáveru plniaceho hrdla motorového oleja	Originálny motorový olej	Komerčný motorový olej
S filtrom pevných častíc benzínového motora		<ul style="list-style-type: none"> <li>• Originálny motorový olej Honda</li> </ul>  <p style="text-align: center;">Okolité teplota</p>	<ul style="list-style-type: none"> <li>• ACEA C2/C3</li> </ul>  <p style="text-align: center;">Okolité teplota</p>
Bez filtra pevných častíc benzínového motora		<ul style="list-style-type: none"> <li>• Originálny motorový olej Honda</li> </ul>  <p style="text-align: center;">Okolité teplota</p>	<ul style="list-style-type: none"> <li>• Olej podľa certifikácie API triedy SM alebo vyššej, určený na zníženie spotreby paliva</li> <li>• ACEA A5/B5</li> </ul>  <p style="text-align: center;">Okolité teplota</p>

\*1: Vyvinutý na zlepšenie spotreby paliva

## Kontrola oleja

Odporúčame, aby ste kontrolovali hladinu motorového oleja pri každom tankovaní.

Zaparkujte vozidlo na rovnom povrchu.

Po vypnutí motora počkajte približne tri minúty a potom skontrolujte olej.

### ▣ Kontrola oleja

Ak sa hladina oleja nachádza v blízkosti značky minimálnej hladiny oleja alebo pod ňou, pomaly doplňte olej a dbajte na to, aby ste olej nepreplnili.

Množstvo spotrebovaného oleja závisí od spôsobu jazdy vozidlom a klimatických podmienok a podmienok v premávke. Množstvo spotrebovaného oleja môže byť až 1 liter na 1 000 km.

Spotreba je obvykle vyššia vtedy, keď je motor nový.

Modely s objemom motora 1,0 l

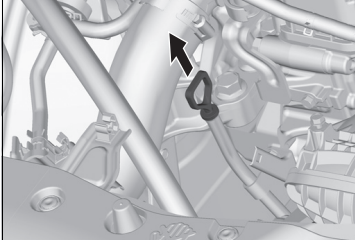

Modely s motorom s objemom 1,5 l

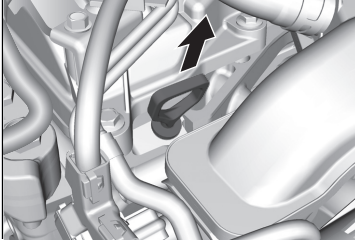

Modely s objemom motora 2,0 l

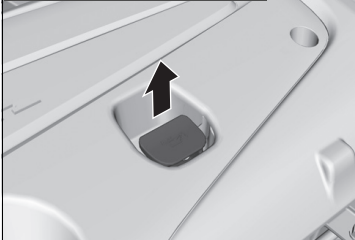

1. Vyberte mierku (oranžová alebo čierna).
2. Utrite mierku čistou handričkou alebo papierovou utierkou.
3. Vložte mierku späť do otvoru úplne na doraz.

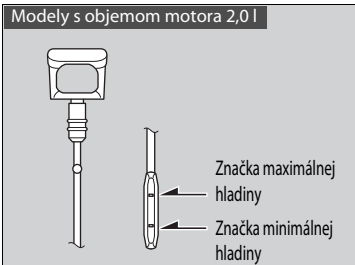
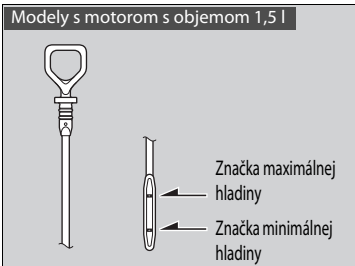
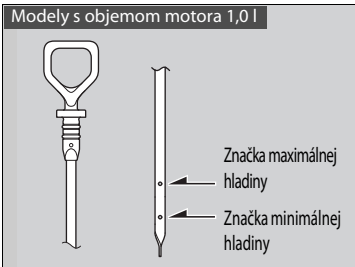

4. Vyberte znova mierku a skontrolujte hladinu. Hladina by mala byť medzi značkou minimálnej a maximálnej hladiny. Podľa potreby doplňte olej.

## Dopĺňanie motorového oleja

Modely s objemom motora 1,0 l

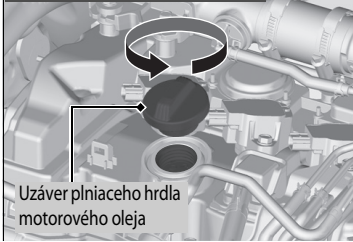

Modely s motorom s objemom 1,5 l

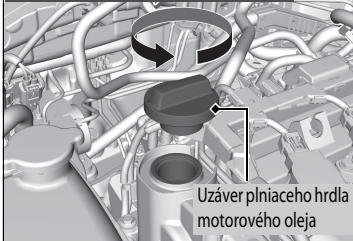

Modely s objemom motora 2,0 l

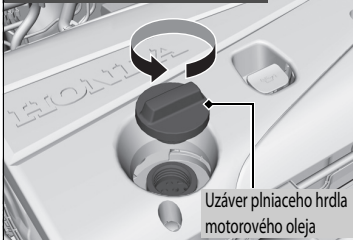

1. Odskrutkujte a odpojte uzáver plniaceho hrdla motorového oleja.
2. Pomaly doplňte olej.
3. Nainštalujte uzáver plniaceho hrdla motorového oleja a riadne ho dotiahnite.
4. Počkajte tri minúty a znova skontrolujte hladinu oleja pomocou mierky.

### ►► Dopĺňanie motorového oleja

#### POZNÁMKA

Nedopĺňajte motorový olej nad značku maximálnej hladiny. Preplnenie motorového oleja môže viesť k únikom a poškodeniu motora.

Ak olej rozležete, ihneď ho utrite. Rozliaty olej môže poškodiť komponenty priestoru motora.

## Chladiaca kvapalina motora

**Určená chladiaca kvapalina: Celoročná nemrznúca/chladiaca kvapalina značky Honda, typ 2**

Táto chladiaca kvapalina je namiešaná v pomere 50 % nemrznúcej kvapaliny a 50 % vody. Nepridávajte ďalšiu nemrznúcu kvapalinu ani vodu.

Odporúčame, aby ste skontrolovali hladinu chladiacej kvapaliny motora pri každom tankovaní. Skontrolujte rezervnú nádrž. Podľa toho pridajte chladiacu kvapalinu.

### Chladiaca kvapalina motora

#### **VÝSTRAHA**

**Ak odmontujete uzáver rezervnej nádržky a motor je horúci, môže vystreknúť chladiaca kvapalina, ktorá vás môže vážne opariť.**

**Pred odmontovaním uzáveru rezervnej nádržky nechajte vždy motor a chladič vychladnúť.**

Ak sa očakávajú nepretržité teploty pod  $-30^{\circ}\text{C}$ , chladiaca zmes sa musí vymeniť za zmes vyššej koncentrácie. Podrobnosti o vhodnej chladiacej zmesi vám poskytne predajca produktov spoločnosti Honda.

Ak nemáte k dispozícii nemrznúcu/chladiacu kvapalinu značky Honda, môžete ako dočasnú náhradu použiť inú značkovú chladiacu kvapalinu bez obsahu silikátov. Overte, či ide vysokokvalitnú chladiacu kvapalinu odporúčanú pre hliníkové motory. Ak budete trvalo používať chladiacu kvapalinu od inej značky ako Honda, môže dôjsť ku korózii, ktorá zapríčini poruchu alebo zlyhanie chladiaceho systému. Čo najskôr nechajte prepláchnuť a naplniť chladiaci systém nemrznúcou/chladiacou kvapalinou značky Honda.

Nepridávajte do chladiaceho systému vozidla prísady na ochranu proti hrdzaveniu ani iné aditíva. Nemusia byť kompatibilné s chladiacou kvapalinou alebo inými komponentmi motora.

## Kontrola chladiacej kvapaliny

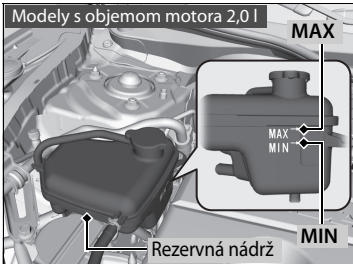
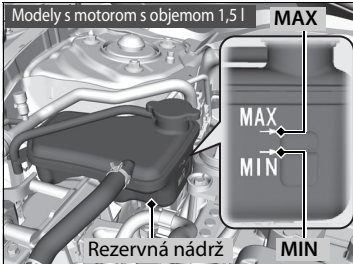
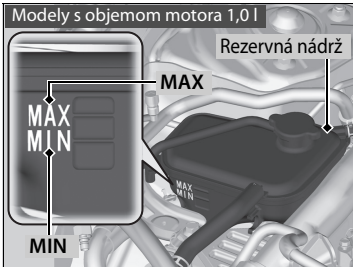

1. Skontrolujte, či sú motor a chladič chladné.
2. Skontrolujte množstvo chladiacej kvapaliny v rezervnej nádrži.
  - Ak sa hladina chladiacej kvapaliny nachádza pod značkou **MIN**, dopĺňajte určenú chladiacu kvapalinu dovtedy, kým hladina nedosiahne značku **MAX**.
3. Skontrolujte, či z chladiaceho systému neuniká kvapalina.



## Doplňanie chladiacej kvapaliny

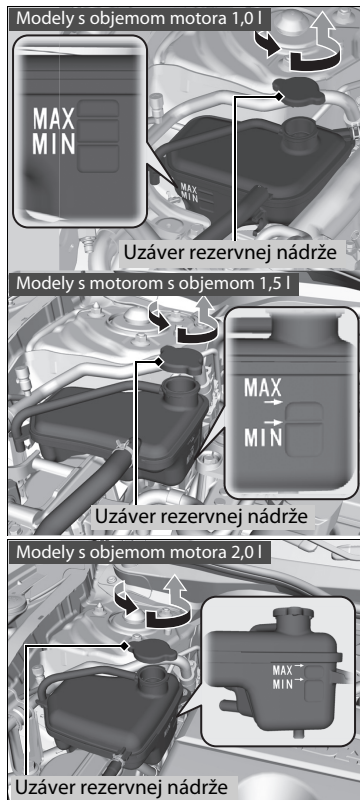

1. Skontrolujte, či sú motor a chladič chladné.
2. Otočte uzáver rezervnej nádrže o 1/8 otáčky proti smeru hodinových ručičiek a uvoľnite všetok tlak z chladiaceho systému.
3. Zatlačením a otočením uzáveru rezervnej nádrže proti smeru hodinových ručičiek odmontujete uzáver.
4. Dolievajte chladiacu kvapalinu do rezervnej nádrže dovtedy, kým hladina nedosiahne značku **MAX**.
5. Nasadte uzáver rezervnej nádrže a riadne ho dotiahnite.

### » Doplňanie chladiacej kvapaliny

#### POZNÁMKA

Nalievajte kvapalinu pomaly a opatrne, aby ste nič nevyliali. Ak sa niečo vyleje, okamžite to utrite. Rozliata kvapalina môže poškodiť komponenty v motorovom priestore.

## Uzáver rezervnej nádrže chladiacej kvapaliny motora



- Nikdy neotvárajte za horúceho stavu.
- Horúca chladiaca kvapalina vás obarí.

### Okrem modelov s objemom motora 2,0 l

- Pretlakový ventil sa začne otvárať pri tlaku 108 kPa.

### Modely s objemom motora 2,0 l

- Poistňovací ventil sa otvára pri tlaku 127 kPa.

## Kvapalina prevodovky

Modely s kontinuálne variabilnou prevodovkou

### Kvapalina kontinuálne variabilnej prevodovky

Určená kvapalina: Honda HCF-2

Hladinu kvapaliny prevodovky si nechajte skontrolovať u predajcu, ktorý vám ju v prípade potreby vymení.

Pri výmene kvapaliny kontinuálne variabilnej prevodovky dodržiavajte intervaly servisnej údržby platné pre vaše vozidlo.

➔ **Plán údržby\*** Str. 674

Nepokúšajte sa kontrolovať ani meniť kvapalinu kontinuálne variabilnej prevodovky sami.

Modely s manuálnou prevodovkou

### Kvapalina manuálnej prevodovky

Určená kvapalina: Honda MTF

Hladinu kvapaliny prevodovky si nechajte skontrolovať u predajcu, ktorý vám ju v prípade potreby vymení.

Dodržiavajte intervaly servisnej údržby pre vaše vozidlo týkajúce sa času výmeny kvapaliny manuálnej prevodovky.

➔ **Plán údržby\*** Str. 674

Nepokúšajte sa kontrolovať ani meniť kvapalinu manuálnej prevodovky sami.

►► Kvapalina kontinuálne variabilnej prevodovky

**POZNÁMKA**

#### Nemiešajte kvapalinu prevodovky Honda HCF-2 s inými kvapalinami prevodovky.

Použitie inej kvapaliny prevodovky než prevodového oleja než Honda HCF-2 môže nežiaducim spôsobom ovplyvňovať prevádzku a životnosť prevodovky vozidla a viesť k poškodeniu prevodovky.

Obmedzená záruka spoločnosti Honda na nové vozidlo sa nevzťahuje na žiadne poškodenia spôsobené používaním inej kvapaliny prevodovky než Honda HCF-2.

►► Kvapalina manuálnej prevodovky

**POZNÁMKA**

Ak nemáte k dispozícii kvapalinu Honda MTF, môžete dočasne použiť motorový olej s viskozitou SAE 0W-20 alebo 5W-20 s certifikáciou API.

Túto náplň čo najskôr nahraďte kvapalinou MTF.

Motorový olej neobsahuje správne aditíva do prevodovky a jeho trvalé používanie môže viesť k zhoršeniu radenia a k poškodeniu prevodovky.

## Brzdová/spojková\* kvapalina

**Určená kvapalina: Brzdová kvapalina s označením DOT 3 alebo DOT 4**

Pre brzdy aj spojku používajte rovnakú kvapalinu\*.

### ►► Brzdová/spojková\* kvapalina

#### POZNÁMKA

Brzdová kvapalina s označením DOT 5 nie je kompatibilná s brzdovým systémom vozidla a môže spôsobiť značné poškodenie.

Odporúčame používať originálny produkt.

Ak sa hladina brzdovej kvapaliny nachádza na úrovni značky **MIN** alebo pod ňou, čo najskôr požiadajte predajcu o kontrolu netesností vo vozidle alebo opotrebovaných brzdových doštičiek.

\* Nie je k dispozícii u všetkých modelov

## Kontrola brzdovej kvapaliny

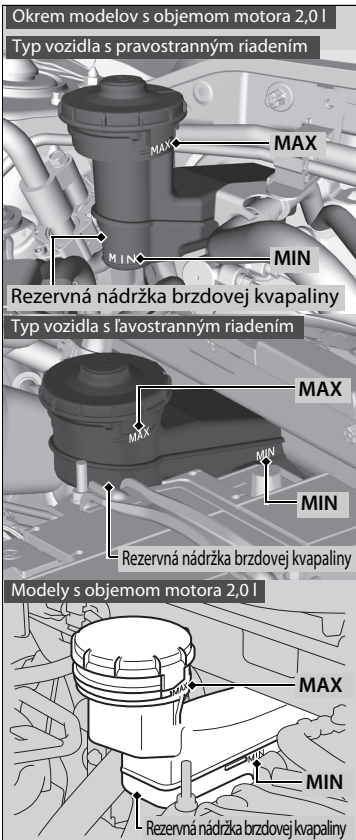

Hladina kvapaliny by sa mala nachádzať medzi značkami **MIN** a **MAX** na bočnej strane nádržky.

### Modely s manuálnou prevodovkou

Rezervná nádržka brzdovej kvapaliny sa používa aj na spojkovú kvapalinu vozidla. Ak budete hladinu brzdovej kvapaliny udržiavať podľa pokynov vyššie, nie je potrebné kontrolovať hladinu spojkovvej kvapaliny.

## Doplnenie kvapaliny ostrekovača okien

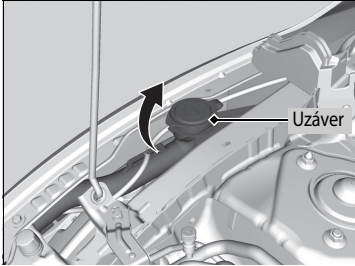

### Modely s ostrekovačmi svetlometov

Ak je hladina kvapaliny ostrekovačov nízka, v rozhraní s informáciami pre vodiča sa zobrazí symbol.

### Modely bez ostrekovačov svetlometov

Otvorte uzáver a skontrolujte hladinu kvapaliny ostrekovača okien.

Ak je hladina nízka, doplňte nádržku ostrekovača.

Opatrne dolejte kvapalinu ostrekovača. Neprepĺňajte nádržku.

## Palivový filter

Palivový filter vymieňajte v súlade s odporúčaniami na základe času a vzdialenosti uvedenými v pláne údržby.

### Modely pre juhoafrický trh a Ukrajinu

Výmena palivového filtra sa odporúča každých 45 000 km alebo každé 3 roky, ak máte podozrenie na znečistenie používaného paliva. V prašnom prostredí sa filter môže upchať skôr.

### Okrem modelov určených pre európske krajiny a juhoafrický trh

Výmena palivového filtra sa odporúča každých 40 000 km alebo každé 2 roky, ak máte podozrenie na znečistenie používaného paliva. V prašnom prostredí sa filter môže upchať skôr.

O výmenu palivového filtra požiadajte kvalifikovaného technika. V prípade nesprávnej manipulácie so všetkými pripojeniami palivového vedenia môže palivo zo systému vystreknúť von, čo môže byť nebezpečné.

### ►► Doplnenie kvapaliny ostrekovača okien

#### POZNÁMKA

Do nádržky ostrekovača čelného skla nenalievajte nemrznúcu kvapalinu motora ani roztok octu/vody. Nemrznúca kvapalina môže poškodiť lak vozidla. Rostok octu/vody môže poškodiť čerpadlo ostrekovača čelného skla.

Používajte iba bežne dostupné kvapaliny ostrekovača čelného skla.

Vyhňte sa dlhodobému používaniu tvrdej vody, aby nedošlo k usadzovaniu vodného kameňa.

### ►► Palivový filter

#### Modely so systémom pripomenutia servisu

Palivový filter je potrebné vymieňať podľa signalizácie pripomenutia servisu.

## Svetlomety

---

Svetlomety sú typu LED. O kontrolu a výmenu zostavy svetla požiadajte autorizovaného predajcu značky Honda.

## Predné smerové svetlá, pozičné svetlá/denné prevádzkové svetlá

---

Predné smerové svetlá, pozičné svetlá/denné prevádzkové svetlá sú typu LED. O kontrolu a výmenu zostavy svetla požiadajte autorizovaného predajcu značky Honda.

## Predné hmlové svetlá\*

---

Predné hmlové svetlá sú typu LED. O kontrolu a výmenu zostavy svetla požiadajte autorizovaného predajcu značky Honda.

### Svetlomety

Uhol svetlometov je nastavený vo výrobe a zvyčajne sa nemusí upravovať. Ak však pravidelne prevádzkate v batožinovom priestore ťažké predmety alebo ťaháte za vozidlom prívies\*, obráťte sa na predajcu alebo kvalifikovaného technika kvôli nastaveniu uhla svetlometov.

## Žiarovky bočných obrysových svetiel\*

Pri výmene používajte nasledovné žiarovky.

**Bočné obrysové svetlo: 5 W (oranžové)**

Okrem modelov s objemom motora 2,0 l

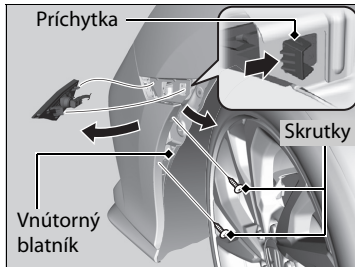

1. Odskrutkujte skrutky a potiahnite vnútorný blatník smerom dozadu.
2. Zatlačte na príchytku a vyberte zostavu svetla.

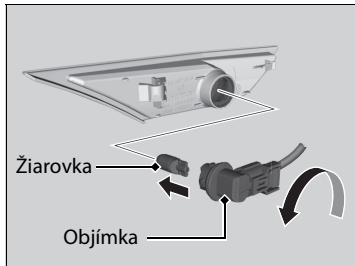

3. Otočte objímku proti smeru hodinových ručičiek, vyberte ju a potom vyberte starú žiarovku.
4. Vložte novú žiarovku.

\* Nie je k dispozícii u všetkých modelov



Modely s objemom motora 2,0 l

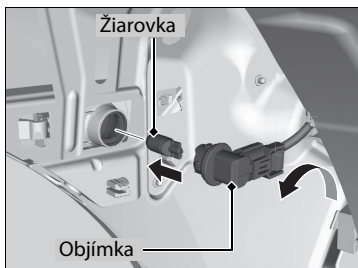
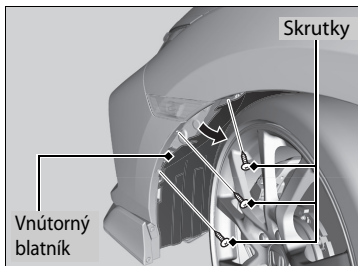

1. Úplne otočte volantom do opačnej strany oproti strane, na ktorej vymieňate svetlo.  
Pravá strana: Otočte volant proti smeru hodinových ručičiek.  
Ľavá strana: Otočte volant v smere hodinových ručičiek.
2. Odskrutkujte skrutky a potiahnite vnútorný blatník smerom dozadu.
3. Otočte objímku proti smeru hodinových ručičiek, vyberte ju a potom vyberte starú žiarovku.
4. Vložte novú žiarovku.

## Bočné smerové svetlá/výstražné svetlá

Typ spätných zrkadiel

**Bočné smerové svetlá/výstražné svetlá: Typ LED**

Bočné smerové svetlá sú typu LED. O kontrolu a výmenu zostavy svetla požiadajte autorizovaného predajcu značky Honda.

Typ blatníka

**Bočné smerové svetlá/výstražné svetlá: 5 W (oranžové)**

Žiarovky bočných smerových svetiel a predných bočných obrysových svetiel sú rovnaké.

➡ **Žiarovky bočných obrysových svetiel**\* Str. 703

## Žiarovka brzdových svetiel, zadných smerových svetiel a cúvacieho svetla

Pri výmene používajte nasledovné žiarovky.

**Brzdové svetlo: 21 W**  
**Zadné smerové svetlá: 21 W (oranžové)**  
**Cúvacie svetlo: 16 W**

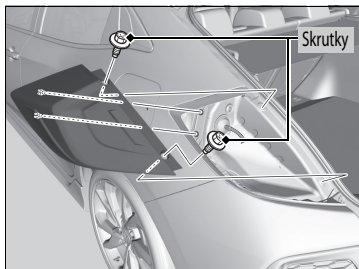

1. Na odskrutkovanie skrutiek použite krížový skrutkovač alebo nástrčku.
2. Vytiahnite zostavu svetla zo zadného stĺpika.



3. Otočte objímku proti smeru hodinových ručičiek a vyberte ju.
4. Vyberte starú žiarovku a nainštalujte novú žiarovku.
5. Zasuňte zostavu svetla do drážky na karosérii.
6. Zarovnajte kolíky s priechodkami v karosérii a potom ich tlačte, kým úplne nedosadnú.

## Koncové svetlá a zadné hmlové svetlo \*

---

Koncové svetlá a zadné hmlové svetlo sú typu LED. O kontrolu a výmenu zostavy svetla požiadajte autorizovaného predajcu značky Honda.

## Koncové svetlá

---

Koncové svetlá sú typu LED. O kontrolu a výmenu zostavy svetla požiadajte autorizovaného predajcu značky Honda.

## Zadné osvetlenie evidenčného čísla

---

Zadné osvetlenie evidenčného čísla je typu LED. O kontrolu a výmenu zostavy svetla požiadajte autorizovaného predajcu značky Honda.

## Tretie brzdomé svetlo

---

Tretie brzdomé svetlo je typu LED. O kontrolu a výmenu zostavy svetla požiadajte autorizovaného predajcu značky Honda.

## Ďalšie žiarovky

### Žiarovky svetiel na čítanie

Modely so spínačom strešného okna alebo s osvetlením okolia

Pri výmene používajte nasledovné žiarovky.

**Svetlo na čítanie: 8 W**

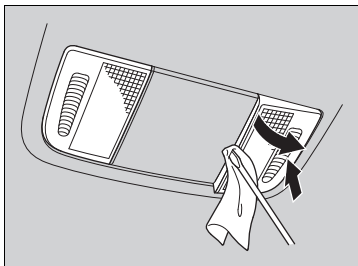

1. Zatlačte na kryt svetla na opačnej strane voči strane, na ktorej vykonávate výmenu.
2. Pomocou plochého skrutkovača vypáčte okraj krytu a odmontujte kryt.
  - Obaľte hrot plochého skrutkovača handričkou, aby ste nepoškriabali kryt.

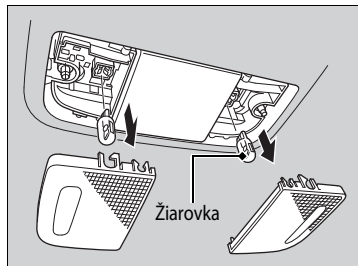

3. Vyberte starú žiarovku a nainštalujte novú žiarovku.

Modely bez spínača strešného okna alebo osvetlenia okolia

Pri výmene používajte nasledovné žiarovky.

**Svetlo na čítanie: 8 W**

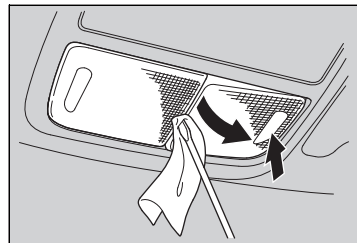

1. Zatlačte na kryt svetla na opačnej strane voči strane, na ktorej vykonávate výmenu.
2. Pomocou plochého skrutkovača vypáčte okraj medzi krytmi svetla a demontujte kryt.
  - Obaľte hrot plochého skrutkovača handričkou, aby ste nepoškriabali kryt.

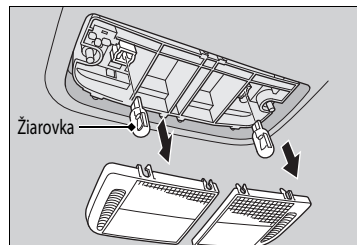

3. Vyberte starú žiarovku a nainštalujte novú žiarovku.

## Žiarovka stropného svetla

Pri výmene použite nasledovnú žiarovku.

**Stropné svetlo: 8 W**

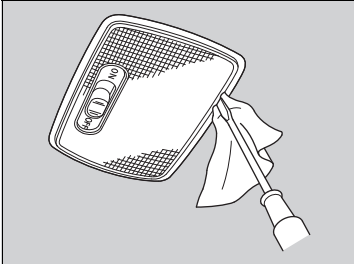

1. Pomocou plochého skrutkovača vypäčte okraj krytu a odmontujte kryt.
  - Obaľte hrot plochého skrutkovača handričkou, aby ste nepoškriabali kryt.

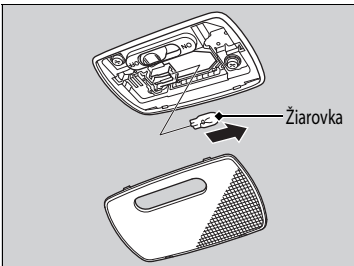

2. Vyberte starú žiarovku a nainštalujte novú žiarovku.

\* Nie je k dispozícii u všetkých modelov

## Žiarovky osvetlenia zrkadla v slnečnej clone\*

Pri výmene používajte nasledovné žiarovky.

**Osvetlenie zrkadla v slnečnej clone: 2 W**

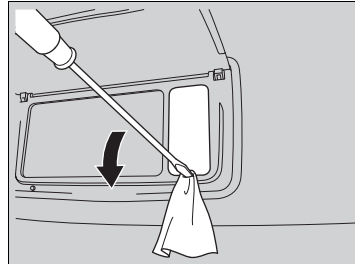

1. Pomocou plochého skrutkovača vypäčte okraj krytu a odmontujte kryt.
  - Obaľte hrot plochého skrutkovača handričkou, aby ste nepoškriabali kryt.

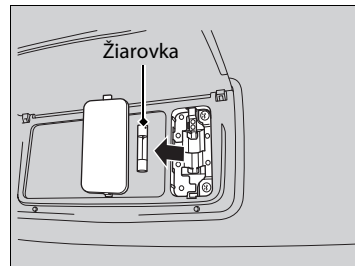

2. Vyberte starú žiarovku a nainštalujte novú žiarovku.

## Žiarovka osvetlenia odkladacej schránky v palubnej doske\*

Pri výmene použite nasledovnú žiarovku.

**Osvetlenie odkladacej schránky v palubnej doske: 3,4 W**

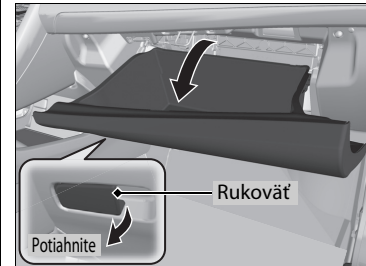

1. Otvorte odkladaciu schránku v palubnej doske.

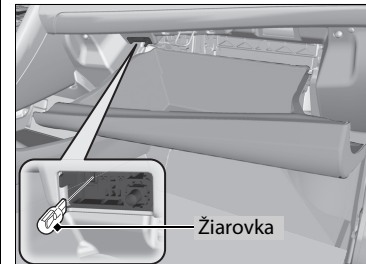

2. Vyberte starú žiarovku a nainštalujte novú žiarovku.

## Žiarovka osvetlenia batožinového priestoru

Pri výmene použite nasledovnú žiarovku.

**Osvetlenie batožinového priestoru: 5 W**

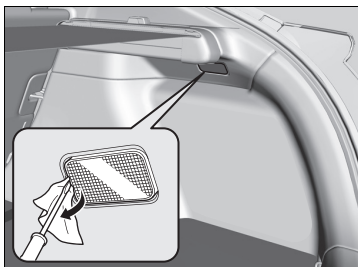

1. Pomocou plochého skrutkovača vypáčte okraj krytu a odmontujte kryt.  
► Obaľte hrot plochého skrutkovača handričkou, aby ste nepoškrabali kryt.

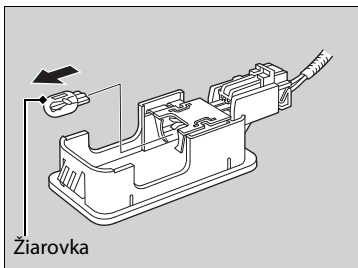

2. Vyberte starú žiarovku a nainštalujte novú žiarovku.

## Kontrola líšt stieračov

Ak je guma líšty stierača opotrebovaná, bude zanechávať pruhy a tvrdý povrch líšty môže poškrabať sklo okna.

## Výmena gummy líšty predného stierača

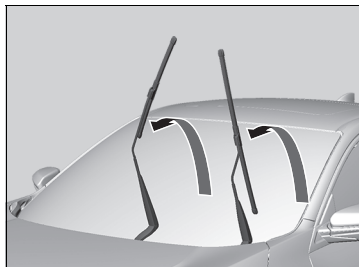
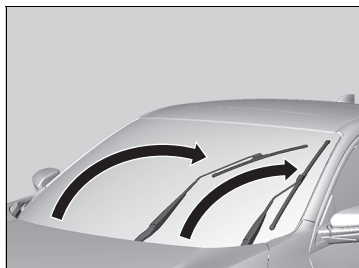

1. Otočte spínačom zapalovania do polohy UZAMKNUTIE [0]\*1.
2. Držte spínač stierača v polohe **MIST**, otočte spínač zapalovania do polohy ZAPNUTÉ [II]\*1 a potom do polohy UZAMKNUTIE [0]\*1.
  - ▶ Obe ramená stieračov sa nastaví do polohy údržby, ako je to znázornené na obrázku.
3. Nadvihnite obe ramená stieračov.

### » Výmena gummy líšty predného stierača

#### POZNÁMKA

Dbajte na to, aby vám rameno stierača nespadlo na čelné sklo, pretože by sa rameno stierača a čelné sklo mohli poškodiť.

\*1: Modely vybavené systémom bezklúčového otvárania majú namiesto spínača zapalovania tlačidlo **ENGINE START/STOP**.



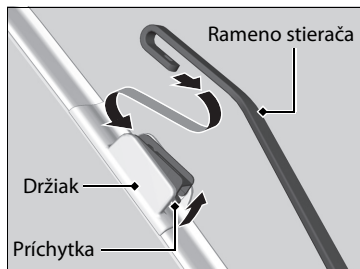

4. Zatlačte na príchytku a podržte ju, potom vysuňte držiak z ramena stierača.

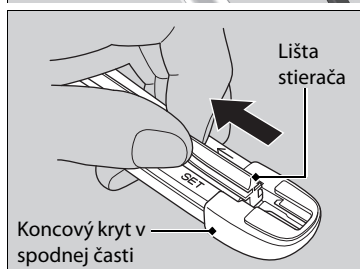

5. Ťahajte koniec líšty stierača v smere šípky znázornenej na obrázku, kým sa nevysunie z koncového krytu držiaka.

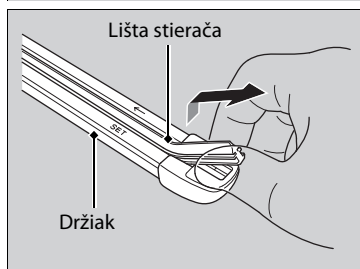

6. Ťahajte líštu stierača opačným smerom, aby sa vysunula z držiaka.

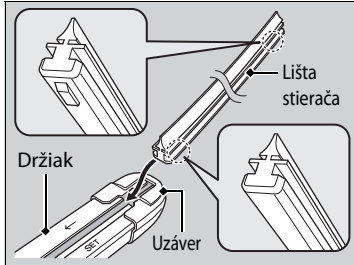

7. Zasuňte plochú stranu novej líšty stierača do spodnej časti držiaka. Zasuňte čepeľ na doraz.
8. Nainštalujte koniec líšty stierača na kryt.
9. Zasuňte držiak na rameno stierača, kým sa nezaistí.
10. Spustite obe ramená stieračov.
11. Otočte spínač zapalovania do polohy ZAPNUTÉ **II**\*1 a držte spínač stieračov v polohe **MIST**, kým sa obe ramená stieračov nevrátia do štandardnej polohy.

\*1: Modely vybavené systémom bezkľúčového otvárania majú namiesto spínača zapalovania tlačidlo **ENGINE START/STOP**.

## Výmena gummy líšty zadného stierača \*

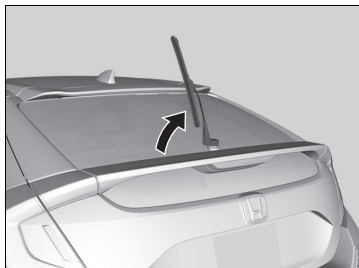

1. Zdvihnite rameno stierača.

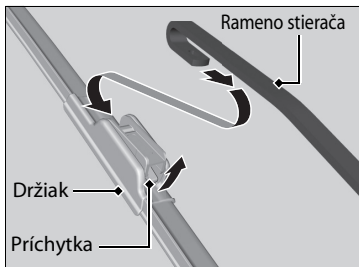

2. Zatlačte na príchytku a podržte ju, potom vysuňte držiak z ramena stierača.

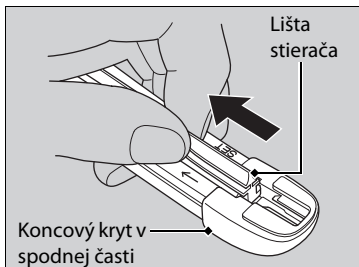

3. Ťahajte koniec líšty stierača v smere šípky znázornenej na obrázku, kým sa nevyusunie z koncového krytu držiaka.

### ►► Výmena gummy líšty zadného stierača \*

#### POZNÁMKA

Dbajte na to, aby vám rameno stierača nespadlo – mohlo by sa poškodiť zadné okno.

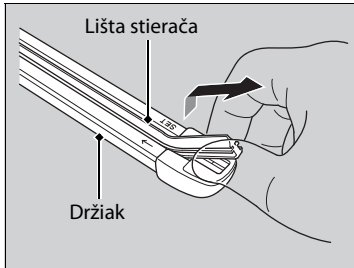

4. Ťahajte líštu stierača opačným smerom, aby sa vysunula z držiaka.

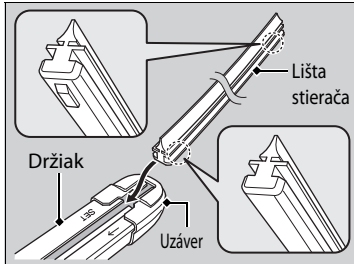

5. Zasuňte plochú stranu novej líšty stierača do spodnej časti držiaka. Zasuňte čepeľ na doraz.
6. Nainštalujte koniec líšty stierača na kryt.
7. Zasúvajte držiak na rameno stierača, kým sa nezaistí.
8. Sklopte rameno stierača.

## Kontrola pneumatík

S cieľom bezpečne používať vozidlo je potrebné, aby boli používané pneumatiky správneho typu a veľkosti, v dobrom stave, so zodpovedajúcim dezénom a správne nahustené.

### ■ Pokyny na hustenie

Správne nahustené pneumatiky poskytujú tú najlepšiu kombináciu jazdných vlastností, životnosti dezénu a komfortu. Prečítajte si štítok na stĺpiku dverí na strane vodiča, na ktorom sú uvedené informácie o predpísanom tlaku.

Nedostatočne nahustené pneumatiky sa nerovnomerne opotrebovávajú, nežiaducim spôsobom ovplyvňujú jazdné vlastnosti a spotrebu paliva, a zvyšuje sa pravdepodobnosť ich zlyhania v dôsledku prehrievania.

Nadmerné nahustené pneumatiky vedú k menej komfortnému ovládaniu vozidla, sú náchylné na poškodenie v dôsledku prekážok na ceste a nerovnomerne sa opotrebovávajú.

Každý deň pred začatím jazdy pohľadom skontrolujte všetky pneumatiky. Ak niektorá z nich vyzerá menej nahustená než ostatné, skontrolujte tlak pomocou tlakomera.

Najmenej raz mesačne alebo pred dlhšou jazdou skontrolujte pomocou tlakomeru tlak vo všetkých pneumatikách vrátane rezervnej pneumatiky\*. Aj v pneumatikách v dobrom stave môže mesačne klesnúť tlak nahustenia od 10 do 20 kPa (0,1 až 0,2 bar).

### ■ Pokyny na kontrolu

Počas každej kontroly nahustenia preskúmajte aj celé pneumatiky a drieky ventilov. Zamerajte sa na nasledujúce oblasti:

- Nerovnosti alebo vydutia na bočnej strane pneumatiky alebo v dezéne. V prípade, že zistíte natrhnutie, praskliny alebo iné poškodenie na bočnej strane pneumatiky, vymeňte pneumatiku. V prípade, že uvidíte tkaninu alebo kord, vymeňte pneumatiku.
- Odstráňte všetky cudzie predmety a overte, či z pneumatík neuniká vzduch.
- Nerovnomerné opotrebovanie dezénu. Požiadajte predajcu o kontrolu geometrie kolies.
- Nadmerné opotrebovanie dezénu.

📖 **Indikátory opotrebovania** Str. 717

- Praskliny alebo iné poškodenie v okolí drieku ventilu.

\* Nie je k dispozícii u všetkých modelov

### 📖 Kontrola pneumatík

## ⚠️ VÝSTRAHA

Jazda na pneumatikách, ktoré sú príliš opotrebované alebo nesprávne nahustené, môže spôsobiť nehodu, pri ktorej môžete utrpieť vážne alebo smrteľné zranenia.

Dodržiavajte všetky pokyny týkajúce sa hustenia a údržby pneumatík v tejto užívateľskej príručke.

Tlak vzduchu merajte vtedy, keď sú pneumatiky studené. Znamená to, že vozidlo je odstavené minimálne tri hodiny alebo prešlo vzdialenosť kratšiu než 1,6 km. V prípade potreby pridajte alebo vypustite vzduch, aby ste dosiahli určený tlak.

V prípade kontroly horúcich pneumatík môže byť tlak pneumatiky až o 30 – 40 kPa (0,3 – 0,4 bar) vyšší než v prípade kontroly studených pneumatík.

Po každej úprave tlaku v pneumatikách je potrebné kalibrovať systém výstrahy poklesu tlaku v pneumatikách.

📖 **Systém výstrahy poklesu tlaku v pneumatikách** Str. 549

Ak počas jazdy pociťujete trvalé vibrácie, požiadajte predajcu o kontrolu pneumatík. Nové pneumatiky a odstránené/nainštalované pneumatiky je potrebné správne vyvážiť.

## Indikátory opotrebovania

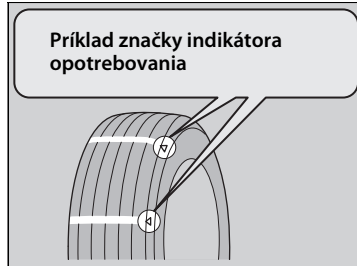

Drážka, kde je umiestnený indikátor opotrebovania, je o 1,6 mm plytkejšia než iné miesta na pneumatike. Ak je dezén opotrebovaný tak, že sa indikátor odkryl, vymeňte pneumatiku.

**Opotrebované pneumatiky majú nedostatočný záber na mokrých cestách.**

## Prevádzková životnosť pneumatiky

Životnosť pneumatík závisí od mnohých faktorov, vrátane návykov pri jazdení, stavu ciest, zaťaženia vozidla, tlaku pneumatík, histórie údržby, rýchlosti a podmienok okolia (aj keď sa pneumatiky nepoužívajú).

Okrem pravidelných kontrol a údržby tlaku v pneumatikách sa odporúčajú pravidelné ročné kontroly, keď pneumatiky dosiahnu vek päť rokov. Všetky pneumatiky vrátane rezervnej pneumatiky\* sa musia stiahnuť z prevádzky po 10 rokoch od dátumu výroby, a to bez ohľadu na ich stav a opotrebovanie.

\* Nie je k dispozícii u všetkých modelov

### ►► Kontrola pneumatík

#### Modely s objemom motora 2,0 l

#### Jazda vysokou rýchlosťou

Odporúčame vám, aby ste nejazdili vyššou rýchlosťou, než akú stanovujú rýchlostné obmedzenia a dovoľujú dané podmienky. Ak zvyknete dlhšie jazdiť vysokou rýchlosťou (nad 220 km/h), upravte tlak v pneumatikách za studena podľa nižšie uvedených údajov, aby ste predišli prehriatiu a náhlemu zlyhaniu pneumatík.

#### Veľkosť pneumatík 245/30ZR20 90Y

Počet pasažierov	Tlak
1	Vpredu: 280 kPa (2,8 bar)
2	Vzadu: 230 kPa (2,3 bar)
3	Vpredu: 290 kPa (2,9 bar)
4	Vzadu: 250 kPa (2,5 bar)

## Výmena pneumatiky a kolesa

Vymieňajte pneumatiky za radiálne pneumatiky rovnakej veľkosti, rozsahu zaťaženia, rýchlostnej triedy a maximálnej menovitej hodnoty tlaku studených pneumatík (ako je uvedené na bočnej stene pneumatiky). Používanie pneumatík odlišnej veľkosti alebo konštrukcie môže spôsobiť nesprávne fungovanie niektorých systémov vozidla, ako sú ABS a VSA (asistent stability vozidla).

Najvhodnejšie je vždy vymieňať všetky štyri pneumatiky naraz. Ak to nie je možné, vymieňajte predné alebo zadné pneumatiky v pároch.

Dbajte na to, aby sa špecifikácie kolesa zhodovali so špecifikáciami originálnych kolies.

### ► Výmena pneumatiky a kolesa

#### **VÝSTRAHA**

**Nasadenie nesprávnych pneumatík na vozidlo môže ovplyvniť jeho ovládateľnosť a stabilitu. Môže to spôsobiť nehodu, pri ktorej môžete utrpieť vážne alebo smrteľné zranenia.**

**Vždy používajte odporúčanú veľkosť a typ pneumatík (tieto informácie sú uvedené na štítku s informáciami o pneumatikách vo vozidle).**

## Otáčanie pneumatík

Vzájomná výmena pneumatík v súlade s plánom údržby vedie k rovnomernejšiemu opotrebovaniu pneumatík a k predĺženiu ich životnosti.

### ■ Pneumatiky bez značiek smeru otáčania

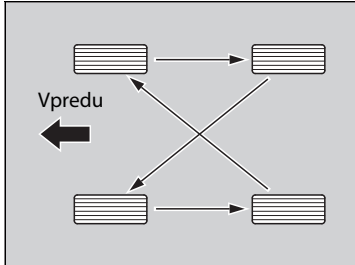

Vymeňte pneumatiky tak, ako je tu znázornené.

### ■ Pneumatiky so značkami smeru otáčania

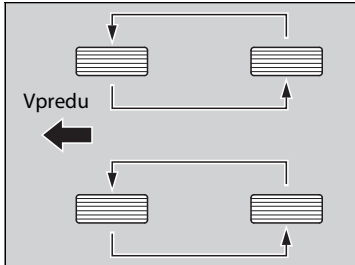

Vymeňte pneumatiky tak, ako je tu znázornené.

### ► Otáčanie pneumatík

Pneumatiky so smerovými vzormi dezénov by sa mali otáčať iba spredu dozadu (nie zo strany na stranu). Pneumatiky so smerovým dezénom by sa mali namontovať so značkou indikácie otáčania smerom dopredu, ako je zobrazené nižšie.

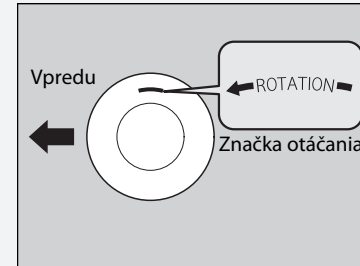

Po otočení pneumatík overte tlak nahustenia vo všetkých pneumatikách.

Po každej zmene usporiadania pneumatík je potrebné kalibrovať systém výstrahy poklesu tlaku v pneumatikách.

► **Systém výstrahy poklesu tlaku v pneumatikách** Str. 549



## Výbava na jazdu po snehu

Ak jazdíte na zasnežených alebo zamrznutých cestách, nainštalujte zimné pneumatiky alebo snehové reťaze, znížte rýchlosť a udržiajte pri jazde dostatočnú vzdialenosť od vozidiel.

Obzvlášť opatrne ovládajte volant a brzdy, aby ste predišli šmyku.

Používajte snehové reťaze, zimné pneumatiky alebo univerzálne pneumatiky, keď je to potrebné alebo v prípade, že to vyžadujú zákonné predpisy.

Pri montáži si pozrite nasledujúce body.

Zimné pneumatiky:

- Vyberte veľkosť a rozsah zaťaženia, ktoré sa zhodujú s originálnymi pneumatikami.
- Namontujte pneumatiky na všetky štyri kolesá.

Snehové reťaze:

- Pred zakúpením akéhokoľvek typu reťazí pre vaše vozidlo sa poraďte s predajcom.
- Namontujte ich iba na predné pneumatiky.
- Keďže toto vozidlo má obmedzený priestor medzi podvozkom a pneumatikami, dôrazne odporúčame používať nižšie uvedené snehové reťaze:

Veľkosť originálnej pneumatiky*1	Typ reťaze
<b>215/55R16 93V</b>	<b>RUD-matic classic 48489</b>
<b>235/45R17 94W*2</b>	<b>(Nie je k dispozícii)</b>
<b>245/30ZR20 90Y*3</b>	<b>(Nie je k dispozícii)</b>
<b>235/40R18 95Y</b>	<b>SCC Auto Truck 0154705</b>

\*1: Veľkosť originálnych pneumatík je uvedená na štítku s informáciami o pneumatikách na stĺpiku dverí na strane vodiča.

\*2: Na túto pneumatiku nemožno použiť snehové reťaze. Ak musíte použiť snehové reťaze, vymeňte pneumatiky za pôvodné pneumatiky veľkosti 215/55 R16.

\*3: Na túto pneumatiku nemožno použiť snehové reťaze. Ak musíte použiť snehové reťaze, vymeňte pneumatiky za pôvodné pneumatiky veľkosti 235/40R18.

### 🚧 Výbava na jazdu po snehu

## ⚠️ VÝSTRAHA

Používanie nesprávnych reťazí alebo nesprávne nainštalovaných reťazí môže poškodiť brzdové vedenia a spôsobiť nehodu, pri ktorej môžete utrpieť vážne alebo smrteľné zranenia.

Dodržiavajte všetky pokyny týkajúce sa výberu a používania snehových reťazí, ktoré sú uvedené v tejto užívateľskej príručke.

### POZNÁMKA

Pomôcky na zlepšenie záberu, ktoré majú nesprávnu veľkosť alebo sú nesprávne nainštalované, môžu poškodiť brzdové vedenia, zavesenie, karosériu a kolesá vozidla. Zastavte v prípade, že narážajú do akejkoľvek časti vozidla.

Ak sa podľa legislatívy EÚ týkajúcej sa pneumatík používajú zimné pneumatiky, je nevyhnutné upevniť štítok s maximálnou povolenou rýchlosťou zimných pneumatík do zorného poľa vodiča, ak je povolená maximálna konštrukčná rýchlosť vozidla vyššia ako povolená maximálna rýchlosť zimných pneumatík. Tento štítok získate od predajcu pneumatík. V prípade akýchkoľvek otázok sa obráťte na predajcu.

Keď namontujete snehové reťaze, dodržujte pokyny výrobcu reťazí ohľadom prevádzkových obmedzení vozidla.

- Pri montáži dodržiavajte pokyny výrobcu reťazí. Namontujte ich čo najpevnejšie.
- Skontrolujte, či sa reťaze nedotýkajú brzdových vedení alebo zavesenia.
- Jazdite pomaly.

#### ► Výbava na jazdu po snehu

Snehové reťaze používajte výlučne v prípade núdze alebo vtedy, keď zákonné predpisy vyžadujú ich použitie počas prejazdu určitou oblasťou.

Počas jazdy so snehovými reťazami na snehu alebo ľade jazdite opatrnejšie. S nasadenými snehovými reťazami môže byť vozidlo ťažšie ovládateľné než v prípade použitia kvalitných zimných pneumatík bez snehových reťazí.

Ak je vaše vozidlo vybavené letnými pneumatikami, majte na pamäti, že tieto pneumatiky nie sú určené na jazdu v zime. Viac informácií vám poskytne predajca.

#### Modely s objemom motora 2,0 l

Toto vozidlo je pôvodne vybavené vysokovýkonnými pneumatikami. Ak sú pneumatiky vystavené teplotám približne pod 7 °C, nebudú schopné zabezpečiť výkon na úrovni svojej plnej výkonnosti.

Nepoužívajte vysokovýkonné pneumatiky, ak sú okolité teploty nižšie ako -20 °C: Pneumatiky môžu skrehnúť a následkom toho môže ich povrch popraskať.

## Kontrola akumulátora

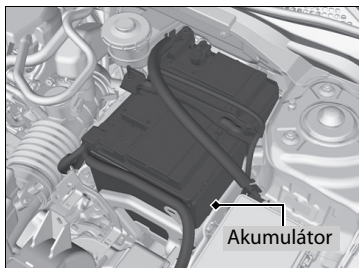

Stav akumulátora monitoruje snímač umiestnený na zápornej svorke akumulátora. Ak sa vyskytne problém s týmto snímačom, v rozhraní s informáciami pre vodiča sa zobrazí výstražné hlásenie. Ak k tomu dôjde, nechajte vozidlo skontrolovať u predajcu.

Mesačne kontrolujte svorky akumulátora, či sa na nich nevyskytla korózia.

Ak sa akumulátor vozidla odpojil alebo vybil:

- Audiosystém\* je vypnutý.  
➤ **Opätovná aktivácia audiosystému** Str. 287
- Hodiny sú vynulované.  
➤ **Hodiny** Str. 186
- Systém imobilizéra\* je potrebné resetovať.  
➤ **Indikátor systému imobilizéra** Str. 122

### ⚠ Akumulátor

#### ⚠ VÝSTRAHA

Počas normálnej prevádzky z akumulátora uniká výbušný vodíkový plyn.

Iskra alebo otvorený plameň môžu spôsobiť výbuch akumulátora, dostatočne silný na to, aby spôsobil smrť alebo vážne zranenie.

Všetky zdroje iskier, plamene a dymiace materiály musia byť v bezpečnej vzdialenosti od akumulátora.

Používajte ochranný odev a štít na tvár alebo zverte údržbu akumulátora skúsenému mechanikovi.

#### ⚠ VÝSTRAHA

Akumulátor obsahuje kyselinu sírovú (elektrolyt), ktorá je mimoriadne korozívna a jedovatá.

Vniknutie elektrolytu do očí alebo na pokožku môže spôsobiť závažné popáleniny. Počas práce s akumulátorom alebo v jeho blízkosti používajte ochranný odev a ochranu očí.

Požitie elektrolytu bez okamžitej následnej záchrannej akcie môže viesť k smrteľnej otrave.

UCHOVÁVAJTE MIMO DOSAHU DETÍ

## Nabíjanie akumulátora

Odpojte obidva káble akumulátora, aby ste zabránili poškodeniu elektrického systému vozidla. Vždy najprv odpojte záporný kábel (-) a pripojte ho znova ako posledný.

### ⚠ Akumulátor

#### Núdzové postupy

**Oči:** Vyplochujte zasiahnuté miesto vodou z pohára alebo inej nádoby po dobu najmenej 15 minút. (Voda pod tlakom môže spôsobiť zranenie očí.) Okamžite sa spojte s lekárom.

**Pokožka:** Vyzlečte si znečistený odev. Oplachujte zasiahnuté miesto veľkým množstvom vody. Okamžite sa spojte s lekárom.

**Požitie:** Vypite vodu alebo mlieko. Okamžite sa spojte s lekárom.

Ak nájdete koróziu, vyčistite svorky akumulátora pomocou roztoku vody a prášku na pečenie. Vyčistite svorky vlhkou handričkou. Vysušte akumulátor handrou/ uterákom. Natrite svorky mazivom, aby sa predišlo vzniku korózie v budúcnosti.

Pri výmene akumulátora musí mať náhradný akumulátor rovnaké parametre.

Ďalšie informácie získate od predajcu.

#### Modely s automatickým vypnutím pri voľnobehu

Akumulátor nainštalovaný v tomto vozidle je špeciálne navrhnutý pre model s funkciou Automatické vypnutie pri voľnobehu.

Používanie iného než určeného typu môže skrátiť životnosť akumulátora a zabrániť aktivácii funkcie Automatické vypnutie pri voľnobehu. Ak potrebujete vymeniť akumulátor, vyberte správny typ. Požiadajte predajcu o ďalšie podrobnosti.

➡ **Technické údaje** Str. 804

Európske modely

## Výmena akumulátora

Keď odpojíte a vymeníte akumulátor, počas kontroly akumulátora vždy dodržiavajte pokyny o bezpečnosti údržby a výstrahy, aby ste obmedzili možné riziká.

➤ **Bezpečnosť údržby** Str. 663

➤ **Kontrola akumulátora** Str. 722

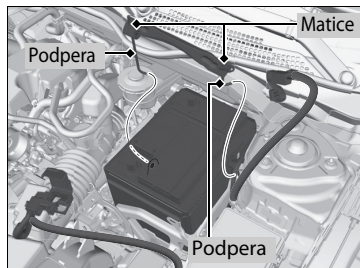
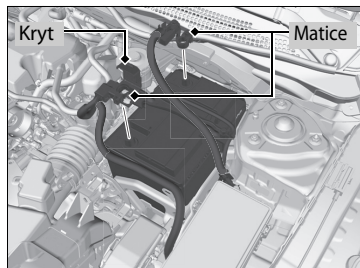

1. Prepnete spínač zapaľovania do polohy UZAMKNUTIE [0]\*<sup>1</sup>. Otvorte kapotu.
2. Povoľte maticu na zápornom kábli akumulátora a potom odpojte kábel od zápornej svorky (-).
3. Otvorte kryt kladnej svorky akumulátora. Povoľte maticu na kladnom kábli akumulátora a potom odpojte kábel od kladnej svorky (+).
4. Pomocou kľúča povoľte maticu na každej strane konzoly akumulátora.
5. Vytiahnite dolný koniec každej podpery akumulátora von z otvoru podstavca akumulátora a demontujte konzolu akumulátora a podpery.

### ➤ Akumulátor

Po opätovnom pripojení akumulátora a prepnutí spínača zapaľovania do polohy ZAPNUTÉ [II]\*<sup>1</sup> sa môžu rozsvietiť indikátory adaptívneho tempomatu (ACC)\*, adaptívneho tempomatu (ACC) s funkciou sledovania vozidiel pri nízkych rýchlostiach\*, systému predchádzania vybočeniu z vozovky\*, systému asistenta stability vozidla (VSA), vypnutia (OFF) systému asistenta stability vozidla (VSA), nízkeho tlaku v pneumatikách/ systému výstrahy poklesu tlaku v pneumatikách\*, systému výstrahy poklesu tlaku v pneumatikách\* a brzdového systému zmiernenia zrážky (CMBS)\*.

Prejdite krátku vzdialenosť rýchlosťou vyššou ako 20 km/h. Indikátor by mal zhasnúť. Ak hlásenie nezmizne, nechajte vozidlo kontrolovať u predajcu.

### ➤ Výmena akumulátora

#### POZNÁMKA

Nesprávne zlikvidovaný akumulátor môže byť škodlivý pre životné prostredie a ľudské zdravie. Vždy si overte miestne predpisy pre likvidáciu akumulátora.

Tento symbol na akumulátore znamená, že tento produkt sa nesmie likvidovať ako domový odpad.



\*1: Modely vybavené systémom bezkľúčového otvárania majú namiesto spínača zapaľovania tlačidlo ENGINE START/STOP.

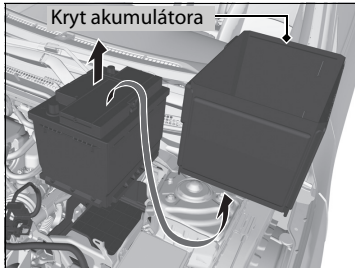

6. Demontujte kryt akumulátora.
7. Opatrne vytiahnite akumulátor.

#### ☒ Výmena akumulátora

Vždy najprv odpojte záporný kábel (-) a pripojte ho znova ako posledný.

Ak chcete nainštalovať nový akumulátor, postupujte podľa vyššie uvedeného postupu v obrátenom poradí.

Európske modely

## Štítok na akumulátore



### Štítok na akumulátore

#### NEBEZPEČENSTVO

- Plameň a iskry musia byť v bezpečnej vzdialenosti od akumulátora. V akumulátore sa vytvára výbušný plyn, ktorý môže spôsobiť výbuch.
- Počas manipulácie s akumulátorom používajte ochranu očí a gumové rukavice, aby ste predišli riziku popálenia alebo straty zraku v dôsledku zásahu elektrolytom akumulátora.
- Za žiadnych okolností nedovoľte deťom manipulovať s akumulátorom. Zabezpečte, aby všetky osoby, ktoré manipulujú s akumulátorom, vedeli o prípadných rizikách a pri manipulácii postupovali správne.
- S elektrolytom akumulátora manipulujte mimoriadne opatrne, pretože obsahuje roztok kyseliny sírovej. Kontakt elektrolytu s očami alebo pokožkou môže spôsobiť stratu zraku alebo popáleniny.
- Pred začatím manipulácie s akumulátorom si dôkladne prečítajte túto príručku a snažte sa jej porozumieť. V opačnom prípade môže dôjsť k zraneniu osôb a poškodeniu vozidla.
- Akumulátor nepoužívajte, ak je hladina elektrolytu v akumulátore na značke minimálnej úrovne alebo pod ňou. Používanie akumulátora s nízkou hladinou elektrolytu môže spôsobiť výbuch a následné vážne zranenia.

## Výmena gombíkovej batérie

Ak sa po stlačení tlačidla nerozsvieti indikátor, vymeňte batériu.

### Zasúvateľný kľúč\*

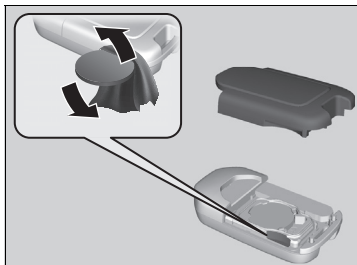

#### Typ batérie: CR2032

1. Odpojte hornú polovicu krytu opatrným vypáčením okraja pomocou mince.  
▶ Obaľte mincu do handričky, aby ste nepoškrabali zasúvateľný kľúč.
2. Pomocou malého plochého skrutkovača vyberte gombíkovú batériu.
3. Vložte batériu so správnou polaritou.

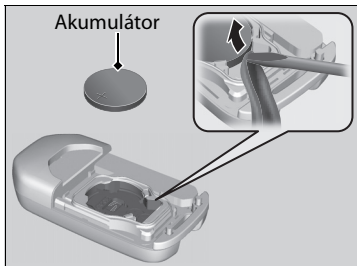

### ☒ Výmena gombíkovej batérie

## ⚠ ⚠ VÝSTRAHA

### NEBEZPEČENSTVO CHEMICKÉHO POPÁLENIA

Batéria, ktorá zabezpečuje energiu diaľkového ovládača, môže v prípade prehltnutia spôsobiť vážne vnútorné popáleniny alebo dokonca smrť. Vždy uchovávajte nové a použité batérie mimo dosahu detí.

Ak máte podozrenie, že dieťa prehltlo batériu, okamžite vyhľadajte lekársku pomoc.

Vedľa tlačidla akumulátora sa nachádza výstražná značka\*.

#### POZNÁMKA

Nesprávne zlikvidovaná batéria môže poškodiť životné prostredie. Vždy si overte miestne predpisy pre likvidáciu akumulátora.

#### Európske modely

Tento symbol na akumulátore znamená, že tento produkt sa nesmie likvidovať ako domový odpad.



\* Nie je k dispozícii u všetkých modelov



## ■ Diaľkový ovládač bezklúčového otvárania \*



**Typ batérie: CR2032**

1. Odpojte zabudovaný kľúč.
2. Odpojte hornú polovicu opatrným vypáčením okraja pomocou mince.
  - ▶ Obaľte mincu do handričky, aby ste nepoškriabali diaľkový ovládač bezklúčového otvárania.
  - ▶ Kryt odpájajte opatrne aby ste nestratili tlačidlá.
3. Vložte batériu so správnou polaritou.

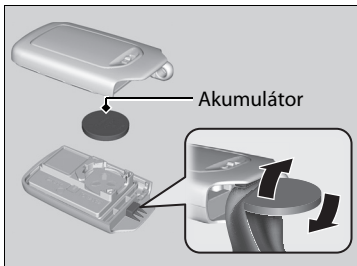

## ▣ Výmena gombíkovej batérie

Náhradné batérie sú k dispozícii v obchodoch alebo u predajcu.

Modely so systémom klimatizácie a zadným hmlovým svetlom

## Klimatizácia

Na to, aby systém klimatizácie fungoval správne a bezpečne, údržbu systému chladiva by mal vykonávať iba kvalifikovaný technik.

Výparník klimatizácie (chladiacu špirálu) nikdy neopravujte ani ho nikdy nevymieňajte za výparník z ojazdeného vozidla alebo z vozidla rozobratého na súčiastky.

### Klimatizácia

#### POZNÁMKA

Vyparujúce sa chladivo môže poškodzovať životné prostredie.

S cieľom predísť vyparovaniu chladiva nikdy nevymieňajte výparník vo vozidle za výparník z ojazdeného vozidla alebo z vozidla rozobratého na súčiastky.

Chladivo v systéme klimatizácie vášho vozidla je horľavé a ak sa nedodržiavajú predpísané postupy počas údržby, môže sa vznietiť.

Štítok klimatizácie sa nachádza pod kapotou:



 : Pozor:

 : Horľavé chladivo

 : Vyžaduje údržbu kvalifikovaným technikom

 : Klimatizačný systém

\* Nie je k dispozícii u všetkých modelov

## Prachový a peľový filter

### Kedy je potrebné vymeniť prachový a peľový filter

Prachový a peľový filter vymieňajte podľa plánu údržby odporúčaného pre toto vozidlo. V prípade jász s vozidlom v prašnom prostredí odporúčame meniť tento filter častejšie.

► **Plán údržby\*** Str. 674

### Spôsob výmeny prachového a peľového filtra

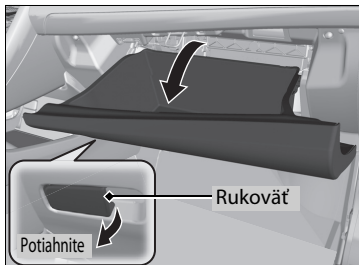

1. Otvorte odkladaciu schránku v palubnej doske.

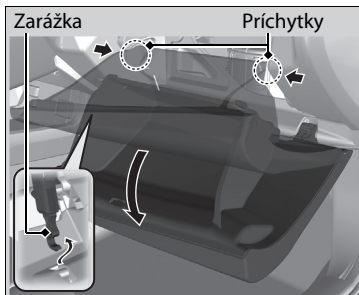

**Modely s tlmičom odkladacej schránky v palubnej doske**

2. Stlačte zarážku na odkladacej schránke v palubnej doske na strane vodiča a odpojte ju od odkladacej schránky v palubnej doske.

**Všetky modely**

3. Odpojte dve príchytky zatlačením na panel na obidvoch stranách.
4. Úplne vyklopte odkladaciu schránku v palubnej doske.

### Prachový a peľový filter

Ak sa prietok vzduchu zo systému kúrenia\*/systému klimatizácie\* výrazne obmedzí a okná sa ľahko zahmlievajú, môže byť potrebné vymeniť filter.

Prachový a peľový filter zachytáva peľ, prach a ďalšie nečistoty vo vzduchu.

Ak neviete vymeniť prachový a peľový filter, požiadajte o výmenu predajcu.

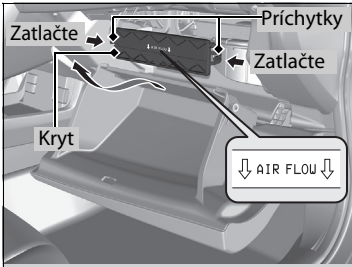

5. Zatlačte na príchytky na rohoch krytu puzdra filtra a odpojte ho.

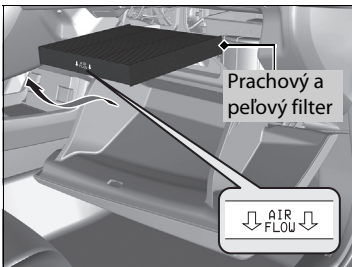

6. Vytiahnite filter z puzdra.

7. Nainštalujte nový filter do puzdra.

► Stranu označenú šípkou **AIR FLOW** otočte nadol.

#### ►► Prachový a peľový filter

Modely s tlmivom odkladacej schránky v palubnej doske

Inštalácia prachového a peľového filtra:

1. Nainštalujte kryt puzdra filtra.
2. Odstráňte čeľusť zo spodnej časti odkladacej schránky v palubnej doske na strane vodiča.
3. Vyklopte odkladaciu schránku v palubnej doske naspäť nahor. Namontujte príchytky späť na miesto.
4. Otvorte odkladaciu schránku v palubnej doske približne o 30°.
5. Nainštalujte časť zarážky s háčikom na odkladaciu schránku v palubnej doske. Pri inštalácii zarážky umiestnite ruku zo spodnej strany odkladacej schránky v palubnej doske.
6. Nainštalujte čeľusť na spodnú časť odkladacej schránky v palubnej doske.

Po inštalácii odkladacej schránky v palubnej doske ju niekoľkokrát otvorte a zatvorte, aby ste sa uistili, že je správne nainštalovaná.

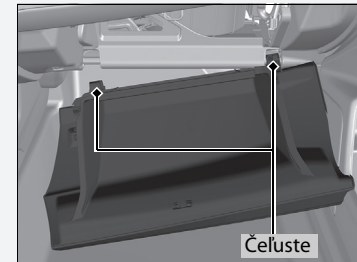

## Starostlivosť o interiér

Skôr ako použijete handru, povysávajújte prach vysávačom. Na odstránenie špiny použite vlhkú handričku namočenú v teplej vode s malým množstvom čistiaceho prostriedku. Zvyšky čistiaceho prostriedku odstráňte čistou handričkou.

### Čistenie bezpečnostných pásov

Na čistenie bezpečnostných pásov použite jemnú kefu namočenú v teplej vode s malým množstvom čistiaceho prostriedku. Nechajte pásy vyschnúť na vzduchu. Pomocou čistej handričky utrite ukotvenia bezpečnostných pásov.

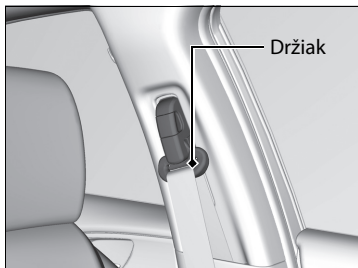

### Starostlivosť o interiér

Nerozlejte vo vozidle tekutiny. Ak sa dostane tekutina do kontaktu s elektrickými zariadeniami a systémami, hrozí riziko ich poruchy.

Na elektrické zariadenia, ako sú zvukové zariadenia a spínače, nepoužívajte silikónové spreje. V opačnom prípade hrozí riziko poruchy uvedených zariadení alebo vzniku požiaru vnútri vozidla. Ak neúmyselne použijete silikónový sprej na elektrické zariadenia, požiadajte predajcu o radu.

V závislosti od zloženia môžu chemické látky a tekuté aromatické zlúčeniny spôsobiť stratu farby, záhyby a trhliny na živicových súčiastiach a textíliách. Nepoužívajte zásadité alebo organické rozpúšťadlá, ako sú benzén alebo benzín.

Po použití chemických látok ich jemne utrite suchou handričkou. Neukladajte použité handričky na živicové súčiasti alebo textílie na dlhšiu dobu bez umytia.

Dbajte na to, aby ste nerozliali tekutý osviežovač vzduchu.

## Čistenie okna

Utrite pomocou čističa skla.

## Podlahové rohože \*

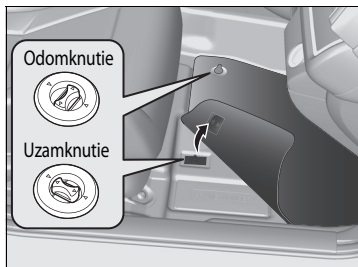

Podlahová rohož na strane vodiča sa zaistuje v podlahových ukotveniach, ktoré zabraňujú posunutiu rohože dopredu. Ak chcete rohož vybrať a vyčistiť, otočte prvky ukotvenia do odistenej polohy.

Ak chcete rohož po vyčistení znova nainštalovať, otočte prvky ukotvenia do zaistenej polohy.

**Na ukotvenú rohož neukladajte ďalšie podlahové rohože.**

## Údržba pravej kože \*

Správne čistenie kože:

1. Najprv odstráňte nečistoty alebo prach pomocou vysávača alebo jemnej suchej handričky.
2. Kožu čistite jemnou handričkou navlhčenou v roztoku pozostávajúceho z 90 % vody a 10 % neutrálneho mydla.
3. Čistú vlhkou handričkou utrite všetky zvyšky mydla.
4. Zotrite zvyšnú vodu a nechajte kožu vyschnúť na vzduchu v tieni.

## Čistenie okna

Drôty sú vedené vo vnútri zadného okna.

Utrite suchou handričkou v rovnakom smere, ako smerujú drôty, aby ste ich nepoškodili.

Dávajte pozor, aby ste nerozliali tekutiny, napríklad vodu alebo čistiaci prostriedok na sklo, na kryt kamery predného snímača \*, na dažďový/svetelný snímač \* ani v ich okolí.

► **Automatická prevádzka (automatické ovládanie svetiel)** Str. 225

► **Automatické prerušované stieranie \*** Str. 234

► **Kamera predného snímača** Str. 629

## Podlahové rohože \*

Ak používate podlahové rohože, ktoré neboli pôvodne súčasťou výbavy vozidla, uistite sa, že sú určené pre vaše vozidlo, správne sedia a sú bezpečne upevnené podlahovými ukotveniami.

Správne umiestnite podlahové rohože zadných sedadiel. Nesprávne umiestnené podlahové rohože môžu narúšať funkčnosť predných sedadiel.

## Údržba pravej kože \*

Nečistoty a prach je dôležité čo najskôr vyčistiť alebo zotrieť. Rozliata tekutina môže vsiaknuť do kože a vytvoriť škvrny. Nečistoty a prach môžu spôsobiť odieranie kože. Okrem toho pamätajte na to, že niektoré odevy tmavých farieb sa môžu vtierať do kožených sedadiel a zmeniť tým ich farbu alebo vytvoriť škvrny.

\* Nie je k dispozícii u všetkých modelov

### ■ Alcantara® Care \*

Po odstránení prachu z materiálu navlhčite jemnú handričku v čistej vlažnej vode, vyžmýkajte ju dosucha a jemne odstráňte všetky nečistoty.

Po vyschnutí zľahka okefujte jemnou kefou.

## Starostlivosť o vonkajšie časti

Po jazde oprášte karosériu vozidla. Pravidelne kontrolujte výskyt škrabancov na lakovaných povrchoch vozidla. Škrabanec na lakovanom povrchu môže spôsobiť koróziu karosérie. Ak nájdete škrabanec, hneď ho opravte.

### Umývanie vozidla

Vozidlo pravidelne umývajte. Vozidlo umývajte častejšie, ak ho používate v nasledujúcich podmienkach:

- Ak jazdíte na cestách, ktoré sa solia.
- Ak jazdíte pri pobreží mora.
- Ak nájdete na lakovaných povrchoch asfalt, sadze, vtáčí trus, hmyz alebo miazgu stromu.

### Používanie automatizovanej umývačky vozidiel

- Dodržiavajte pokyny uvedené na automatizovanej umývačke vozidiel.
- Sklopte spätné zrkadlá.
- V modeloch vybavených funkciou automatického prerušovaného stierania vypnite stierače.

### Používanie vysokotlakových čistiacich zariadení

- Dodržujte dostatočnú vzdialenosť medzi čistiacimi dýzami a karosériou vozidla.
- Pozornosť venujte najmä oblastiam okolo okien. Státie príliš blízko môže spôsobiť vniknutie vody do vnútra vozidla.
- Nestriekajte vodu pod vysokým tlakom do priestoru motora. Namiesto toho použite slabý prúd vody a jemný čistiaci prostriedok.

### Umývanie vozidla

Nestriekajte vodu do sacích vzduchových otvorov a do sacích vzduchových otvorov kapoty\*. Môže to spôsobiť poruchu.

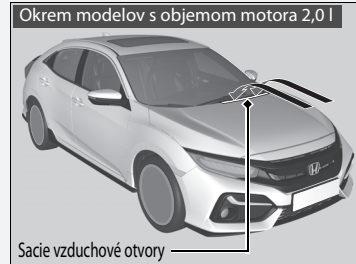

Nestriekajte vodu priamo na dverka otvoru na dopĺňanie paliva. V prípade striekania vody pod tlakom by sa mohli otvorit.

\* Nie je k dispozícii u všetkých modelov



## ■ Použitie vosku

Kvalitná vrstva vosku na automobilové karosérie chráni lak vozidla pred poveternostnými vplyvmi. Vosk sa po čase stratí a lak vozidla bude znova vystavený pôsobeniu poveternostných vplyvov, preto v prípade potreby zopakujte voskovanie.

## ■ Údržba nárazníkov a iných súčastí pokrytých živcou

Ak sa dostane na živicové súčasti benzín, olej, chladiaca kvapalina alebo kvapalina akumulátora, môžu zostať na povrchu škrvny alebo sa náter bude lúpať. Zasiahnuté časti ihneď utrite mäkkou handrou a čistou vodou.

## ■ Čistenie okna

Utrite pomocou čističa skla.

## ■ Údržba hliníkových kolies\*

Hliník je náchylný na opotrebovanie spôsobené soľou a inými znečisťujúcimi látkami na ceste. V prípade potreby čo najskôr zotrite tieto látky špongiou a jemným čistiacim prostriedkom. Nepoužívajte tvrdú kefu ani agresívne chemikálie (vrátane niektorých bežne dostupných čistiacich prostriedkov na čistenie kolies). Tie môžu poškodiť ochrannú vrstvu hliníkových kolies a spôsobiť koróziu. V závislosti od typu povrchovej úpravy môžu kolesá okrem toho stratiť lesk alebo môžu vyzeráť ako obrúsené. Kolesá utrite do sucha handrou, kým sú ešte mokré, aby na nich neostali škrvny po vode.

## ►► Umývanie vozidla

Nerostrekujte vodu na jednotku bez krytu, keď sú otvorené dvierka otvoru na dopĺňanie paliva. Môže sa poškodiť palivový systém alebo motor.

Ak potrebujete nadvihnúť ramená stieračov od čelného skla, tak ich najprv nastavte do polohy údržby.

► **Výmena gumených lišt predného stierača** Str. 711

## ►► Použitie vosku

### POZNÁMKA

Chemické rozpúšťadlá a silné čističe môžu poškodiť lak a kovové a plastové časti vozidla. Rozliate látky okamžite utrite.

## ►► Údržba nárazníkov a iných súčastí pokrytých živcou

Ak chcete opraviť lakovaný povrch živcových súčastí, obráťte sa na predajcu, ktorý vám poradí správny materiál na vykonanie povrchového ošetrenia.

## Zahmlené šošovky exteriérových svetiel

Vnútoraná časť skiel vonkajších svetiel (svetlomety, brzdové svetlá a pod.) sa môže po jazde v daždi alebo po umytí vozidla dočasne zahmlieť. Orosenie sa môže vytvoriť aj vnútri šošoviek, ak je rozdiel medzi teplotou prostredia a teplotou vnútri šošovky veľmi vysoký (podobne ako sa zahmlia okná vozidla počas dažďa). Ide o bežné javy, ktoré nepredstavujú chyby vo vyhotovení exteriérových svetiel.

V dôsledku konštrukčných vlastností šošoviek sa môže na povrchu ich rámov hromadiť vlhkosť. Ani v tomto prípade nejde o poruchu.

Ak si však všimnete nahromadenie veľkého množstva vody alebo veľké kvapky vnútri skiel, nechajte vozidlo skontrolovať u predajcu.

## Príslušenstvo

Pri inštalácii príslušenstva skontrolujte nasledovné skutočnosti:

- Neinštalujte príslušenstvo na čelné sklo. Môže obmedzovať výhľad a spomaliť vašu reakciu na jazdné podmienky.
- Na miesta označené nápisom SRS Airbag, na bočné a zadné strany predných sedadiel, na bočné a predné stĺpiky ani v blízkosti bočných okien neinštalujte žiadne príslušenstvo.  
Príslušenstvo nainštalované na týchto miestach môže rušiť prevádzku airbagov vozidla alebo môže pri nafúknutí airbagov vraziť do vás alebo vašich spolujazdcov.
- Elektronické príslušenstvo nesmie preťažovať elektrické obvody alebo obmedzovať správnu prevádzku vozidla.  
 **Poistky** Str. 790
- Pred inštaláciou elektronického príslušenstva nechajte inštalatéra, aby požiadal o pomoc predajcu. Ak je to možné, nechajte predajcu skontrolovať hotovú inštaláciu.

### Príslušenstvo a úpravy

## VÝSTRAHA

**Nesprávne príslušenstvo alebo úpravy ovplyvňujú jazdné vlastnosti vozidla, jeho stabilitu a výkon a môžu viesť k nehodám s vážnymi alebo smrteľnými zraneniami.**

**Dodržujte pokyny ohľadom príslušenstva a úprav v tejto užívateľskej príručke.**

Správne nainštalované mobilné telefóny, alarmy, vysielачky, rádiové antény a audiosystémy s malým výkonom by nemali narušovať počítačom riadené systémy vozidla (napríklad airbagy a protiblokovací brzdový systém).

Na zaistenie správnej prevádzky vozidla odporúčame používať originálne príslušenstvo od spoločnosti Honda.

## Úpravy

---

Neupravujte vozidlo spôsobom, ktorý môže ovplyvniť jeho riadenie, stabilitu alebo spoľahlivosť, ani neinštalujte diely a príslušenstvo, ktoré nie sú od spoločnosti Honda a mohli by mať podobné účinky.

Aj drobné úpravy systémov vozidla môžu mať vplyv na celkový výkon vozidla. Vždy dbajte na to, aby bolo vybavenie správne nainštalované a udržiavané, a nevykonávajte žiadne úpravy vozidla a jeho systémov, ktoré by mohli spôsobiť nesúlad vášho vozidla s predpismi vašej krajiny alebo miestnymi predpismi.

Palubný diagnostický port (konektor OBD-II/J2534), nainštalovaný v tomto vozidle, je určený na používanie so zariadeniami na diagnostiku systému automobilu alebo inými zariadeniami schválenými spoločnosťou Honda. Používanie iných typov zariadení môže nepriaznivo ovplyvniť elektronické systémy vozidla alebo ovplyvniť ich fungovanie, čo môže mať za následok poruchu systému, vybitie akumulátora alebo iné neočakávané problémy.

Neupravujte ani sa nepokúšajte opraviť elektrické komponenty.



# Zvládanie neočakávaných situácií

Táto kapitola opisuje ako zvládať neočakávané problémy.

<b>Nástroje</b>	
Typy nástrojov.....	742
<b>Ak dostanete defekt</b>	
Modely s dojazdovou rezervnou pneumatikou	
Výmena pneumatiky s defektom.....	744
Dočasná oprava pneumatiky s defektom.....	755
<b>Manipulácia so zdvihákom</b> .....	767
<b>Motor nenašartuje</b>	
Kontrola motora.....	768
Ak je slabá batéria diaľkového ovládača bezklúčového otvárania.....	770
Núdzové vypnutie motora.....	771
<b>Štartovanie pomocou štartovacích káblov</b> .....	772

<b>Radiaca páka sa nedá pohnúť</b> .....	776
<b>Prehrievanie</b> .....	779
<b>Indikátor, rozsvieti sa/bliká</b>	
Ak sa rozsvieti indikátor nízkeho tlaku oleja.....	782
Ak sa rozsvieti indikátor systému nabíjania.....	782
Ak sa rozsvieti alebo bliká indikátor poruchy.....	783
Ak sa rozsvieti alebo bliká indikátor brzdového systému (červený).....	784
Ak sa rozsvieti alebo bliká indikátor brzdového systému (červený) a súčasne sa rozsvieti indikátor brzdového systému (žltý).....	785
Ak sa rozsvieti indikátor systému elektrického posilňovača riadenia (EPS).....	786

Ak sa rozsvieti alebo začne blikáť indikátor nízkeho tlaku v pneumatikách/systému výstrahy poklesu tlaku v pneumatikách.....	787
Ak sa rozsvieti symbol nízkej hladiny oleja.....	789

<b>Poistky</b>	
Umiestnenie poistiek.....	790
Kontrola a výmena poistiek.....	796
<b>Núdzové odtahovanie</b> .....	797
<b>Keď nemôžete odomknúť dverka otvoru na dopĺňanie paliva</b> .....	800
<b>Keď nemôžete otvoriť výklopné dvere</b> .....	801
<b>Tankovanie</b> .....	802

## Typy nástrojov

Modely s dojazdovou rezervnou pneumatikou

Modely bez obalu na náradie

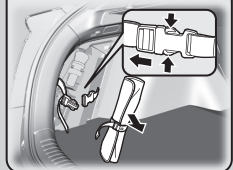

Modely s obalom na náradie

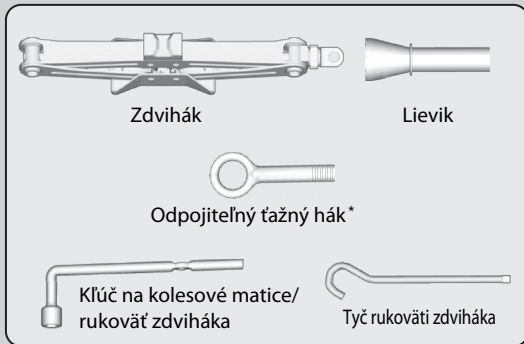
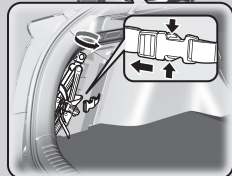
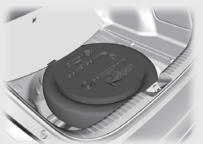

### » Typy nástrojov

Náradie je uložené v batožinovom priestore.

Modely so súpravou na dočasnú opravu pneumatiky

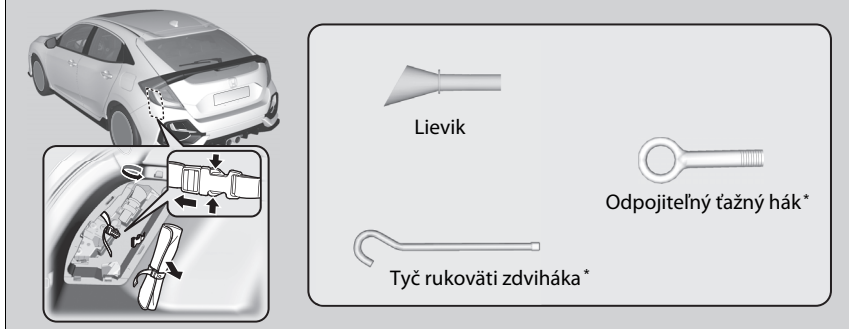

\* Nie je k dispozícii u všetkých modelov



Modely s dojazdovou rezervnou pneumatikou

## Výmena pneumatiky s defektom

Ak dostanete defekt počas jazdy, uchopte pevne volant a postupným brzdením znížte rýchlosť. Potom zastavte na bezpečnom mieste. Vymeňte pneumatiku s defektom za dojazdovú rezervnú pneumatiku. Čo najskôr požiadajte predajcu o opravu alebo výmenu plnohodnotnej pneumatiky.

1. Zaparkujte s vozidlom na pevnom a rovnom povrchu, ktorý nie je šmyklavý, a zatiahnite parkovaciu brzdu.

Modely s kontinuálne variabilnou prevodovkou

2. Preradte prevodovku do polohy **P**.

Modely s manuálnou prevodovkou

2. Preradte prevodovku do polohy **R**.

Všetky modely

3. Zapnite výstražné svetlá a otočte spínač zapalovania do polohy UZAMKNUTIE **O**\*1.

\*1: Modely vybavené systémom bezklúčového otvárania majú namiesto spínača zapalovania tlačidlo **ENGINE START/STOP**.

### » Výmena pneumatiky s defektom

Dodržiavajte preventívne opatrenia vzťahujúce sa na dojazdovú rezervnú pneumatiku: Pravidelne kontrolujte tlak v dojazdovej rezervnej pneumatike. Mal by byť nastavený na určený tlak. Určený tlak: 420 kPa (4,2 bar)

Keď jazdíte s dojazdovou rezervnou pneumatikou, nejazdite vyššou rýchlosťou ako 80 km/h. Čo najskôr vymeňte túto pneumatiku za plnohodnotnú pneumatiku.

Dojazdová rezervná pneumatika a koleso vo vozidle sú špecificky určené pre tento model. Nepoužívajte ich na inom vozidle. Nepoužívajte na vozidle iný typ dojazdovej rezervnej pneumatiky alebo kolesa.

Na dojazdovú rezervnú pneumatiku nemontujte snehové reťaze.

Ak dostanete defekt na prednú pneumatiku so snehovými reťazami, odmontujte jednu plnohodnotnú zadnú pneumatiku a na jej miesto namontujte dojazdovú rezervnú pneumatiku. Odmontujte prednú pneumatiku s defektom a vymeňte ju za demontovanú plnohodnotnú zadnú pneumatiku. Na prednú pneumatiku namontujte snehové reťaze.

Pri použití dojazdovej rezervnej pneumatiky je jazda menej komfortná a na niektorých povrchoch ciest môže dôjsť k zníženému záberu. Jazdite opatrnejšie.

Nepoužívajte naraz viac než jednu dojazdovú rezervnú pneumatiku.

Dojazdová rezervná pneumatika je menšia než normálna pneumatika. Po inštalácii dojazdovej rezervnej pneumatiky sa zníži svetlá výška vozidla. Jazda cez nečistoty a nerovnosti na ceste môže poškodiť podvozok vozidla.

## Príprava na výmenu pneumatiky s defektom

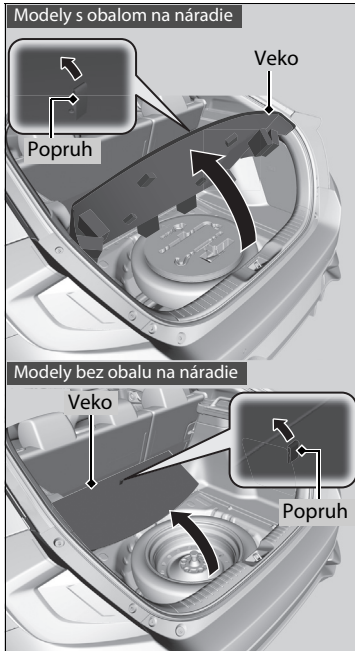

1. Potiahnite za popruh veka na podlahe batožinového priestoru a otvorte veko.

### Príprava na výmenu pneumatiky s defektom

**VÝSTRAHA:** Zdvihák sa môže používať iba na pomoc pri núdzovej poruche vozidla, nie pri výmene bežných sezónnych pneumatík ani žiadnej inej bežnej údržbe či oprave.

#### POZNÁMKA

Nepoužívajte nesprávne fungujúci zdvihák. Obráťte sa na predajcu alebo profesionálnu odťahovú službu.

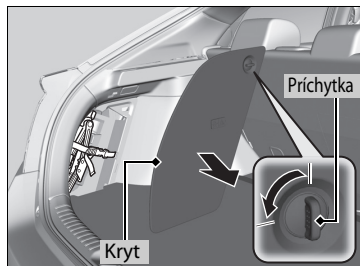

2. Otočením a potiahnutím príchytky otvorte kryt priestoru, ktorý sa nachádza na ľavej strane batožinového priestoru.

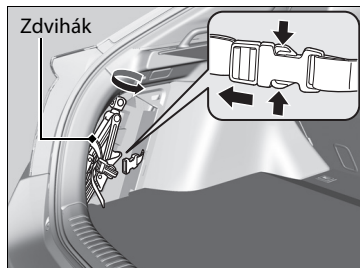

3. Otočením konzoly na konci zdviháka uvoľníte zdvihák a potom ho vytiahnite.

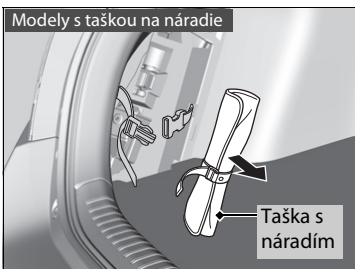
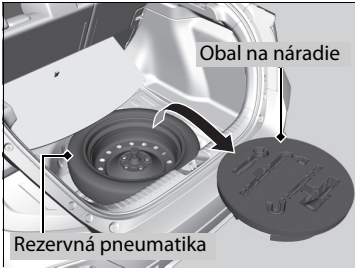
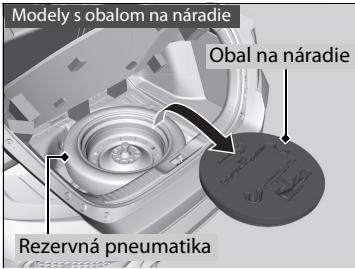

#### Modely s obalom na náradie

4. Vyberte obal na náradie z batožinového priestoru. Vyberte z obalu na náradie tyč rukoväti zdviháka a kľúč na kolesové matice.

#### Modely s taškou na náradie

4. Vytiahnite tašku s náradím z priestoru. Vyberte z tašky s náradím tyč rukoväti zdviháka a kľúč na kolesové matice.

#### Všetky modely

5. Odskrutkujte krídlovú skrutku a vyberte kužel vymedzovacej vložky. Potom vyberte rezervnú pneumatiku.

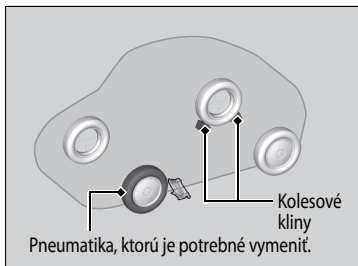

6. Pred koleso, ktoré je diagonálne vzhľadom na pneumatiku s defektom, a zaň umiestnite kolesový klin alebo skalu.

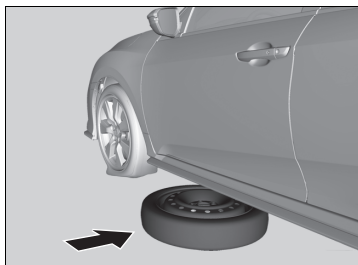

7. Položte dojazdovú rezervnú pneumatiku (kolesom smerom dohora) pod karosériu vozidla, blízko pneumatiky, ktorá sa má vymeniť.

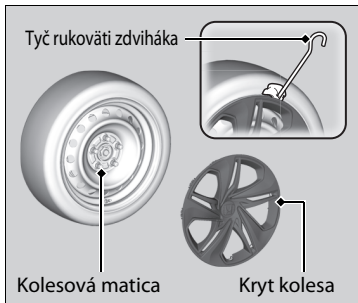

#### Modely s krytmi kolies

8. Rovný koniec rukoväti zdviháka zasuňte za okraj krytu kolesa. Opatrne vypáčte a zložte kryt kolesa.

► Ak chcete predísť škrabancom na kryte, rovný koniec tyče rukoväti zabaľte do handričky.



**Všetky modely**

9. Uvoľnite všetky kolesové matice o jednu otáčku pomocou kľúča na kolesové matice.

## Ako nastaviť zdvihák

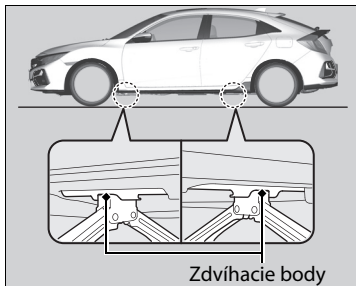

Zdvíhacie body

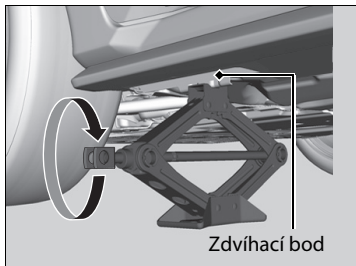

Zdvíhací bod

1. Podložte zdvihák pod miesto určené pre zdvihák čo najbližšie k pneumatike, ktorá sa má vymeniť.

2. Otočte koncovou konzolou v smere chodu hodinových ručičiek (ako je zobrazené na obrázku), pokiaľ sa horná časť zdviháka nedotkne miesta určeného na zdvíhanie.

▶ Uistite sa, že príchytka miesta určeného pre zdvihák leží v drážke zdviháku.

## ▶▶ Ako nastaviť zdvihák

### ⚠ VÝSTRAHA

Vozidlo sa môže ľahko zošmyknúť zo zdviháka a vážne poraniť kohokoľvek pod ním.

Dôsledne dodržiavajte pokyny na výmenu pneumatiky. Pod vozidlo, ktoré je podoprené zdvihákom, nesmú byť zasunuté žiadne časti tela.

### Modely so zadným hmlovým svetlom

Zdvihák dodávaný spolu s týmto vozidlom je označený nasledujúcim štítkom.

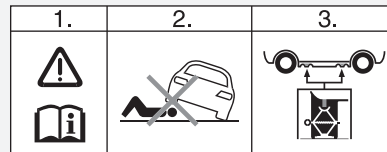

1. Prečítajte si používateľskú príručku.
2. Nevstupujte/neliahajte si pod vozidlo zdvihnuté zdvihákom.
3. Zdvihák vložte pod vystuženú časť.

**VÝSTRAHA:** Zdvihák umiestnite na rovný a stabilný povrch na rovnakej úrovni, ako je zaparkované vozidlo.

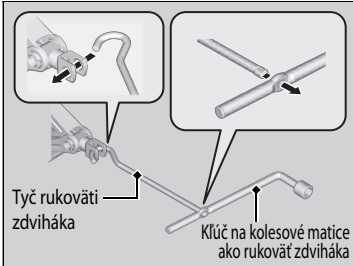

3. Zdvíhajte vozidlo pomocou tyče rukoväti zdvíháka a rukoväti zdvíháka dovtedy, kým sa pneumatika nezdvihne zo zeme.

#### ► Ako nastaviť zdvíhák

Nepoužívajte zdvíhák, ak sú vo vozidle ľudia alebo batožina.

Použite zdvíhák, ktorý je vo výbave vozidla. Iné zdvíháky nemusia mať požadovanú nosnosť (povolené zaťaženie) alebo nemusia pasovať do otvoru na zdvíhanie.

S cieľom bezpečného používania zdvíháka sa musia dodržiavať nasledujúce pokyny.

- Nepoužívajte zdvíhák, keď motor beží.
- Používajte ho iba na pevnom a rovnom povrchu.
- Používajte ho iba v bodoch určených pre zdvíhák.
- Nenastupujte do vozidla pri používaní zdvíháka.
- Nedávajte nič na zdvíhák ani pod neho.



## ■ Výmena pneumatiky s defektom

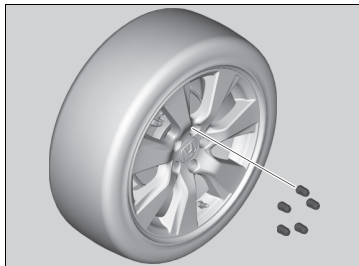

1. Demontujte kolesové matice a pneumatiku s defektom.

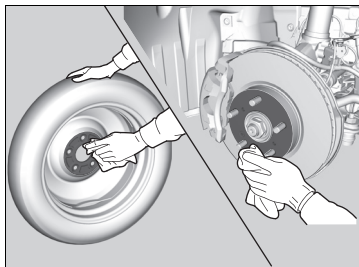

2. Utrite nasadzovacie povrchy kolesa čistou handričkou.
3. Namontujte dojazdovú rezervnú pneumatiku.
4. Zaskrutkujte kolesové matice, až kým sa nedotknú okrajov okolo montážnych otvorov a prestanú sa otáčať.

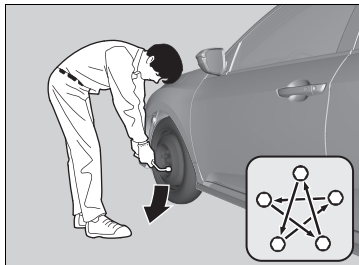

5. Spustite vozidlo a odstráňte zdvihák. Dotiahnite kolesové matice v poradí zobrazenom na obrázku. Prejdite dookola, dotiahnite matice dva až trikrát v tomto poradí.

### Krútiaci moment kolesových matic:

Modely s objemom motora 1,0 l a 1,5 l

108 Nm (11 kgfm)

Modely s objemom motora 2,0 l

127 Nm (13 kgfm)

## ►► Výmena pneumatiky s defektom

Nedofahujte nadmerne kolesové matice využitím dodatočného krútiaceho momentu pomocou nohy alebo rúry.

### Modely s krytmi kolies

Skontrolujte, či je drôt uchytaťvacej obruče upevnený v príchytkách po obvode krytu kolesa.

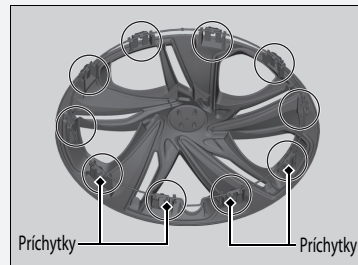

Značku ventilu na kryte kolesa zarovnajte s ventilom pneumatiky na kolese a nasadte kryt kolesa.

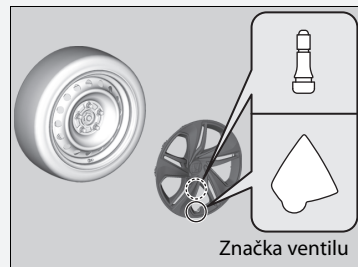

## Uloženie pneumatiky s defektom

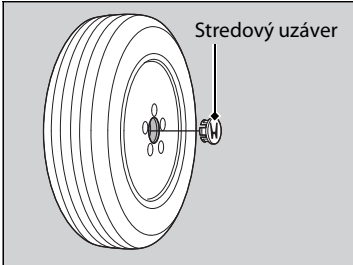

### Modely s hliníkovými kolesami

1. Odpojte stredový uzáver.

### Všetky modely

2. Položte pneumatiku s defektom naplocho do priestoru na rezervnú pneumatiku.
3. Odoberte kužeľ vymedzovacej vložky z krídlovej skrutky, prevráťte ho a vložte ho späť na skrutku. Zaisťte pneumatiku s defektom krídlovou skrutkou.

### Modely s obalom na náradie

4. Bezpečne uložte rukoväť zdviháka a kľúč na matice kolesa späť do obalu na náradie. Uložte obal na náradie do batožinového priestoru.

### Modely s taškou na náradie

4. Bezpečne uložte rukoväť zdviháka a kľúč na matice kolesa späť do tašky na náradie. Uložte tašku do určeného priestoru na ľavej strane.
5. Uložte zdvihák do určeného priestoru na ľavej strane. Otočením koncovkej konzoly zdviháka zaisťte zdvihák na mieste.

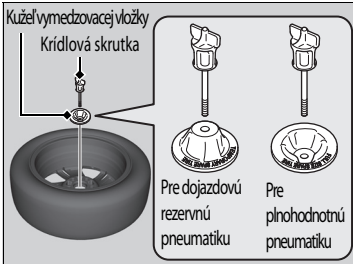

## ► Výmena pneumatiky s defektom

### Modely s krytmi kolies

Dbajte na to, aby sa drôt uchytávacej obruče nachádzal zvonku ventilu pneumatiky tak, ako je tu znázornené.

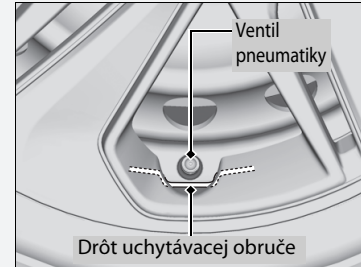

### ► Uloženie pneumatiky s defektom

## ⚠ VÝSTRAHA

Uvoľnené predmety sa môžu vo vnútri vozidla počas nehody nekontrolovane pohybovať a môžu spôsobiť pasažierom vážne zranenie. Pred jazdou bezpečne uložte koleso, zdvihák a nástroje.

## ■ Systém výstrahy poklesu tlaku v pneumatikách a dojazdová rezervná pneumatika

Ak vymeníte pneumatiku s defektom za rezervnú pneumatiku, indikátor nízkeho tlaku v pneumatikách/systému výstrahy poklesu tlaku v pneumatikách bude počas jazdy svietiť. Po prejdení niekoľkých kilometrov sa v rozhraní s informáciami pre vodiča zobrazí indikátor  a indikátor začne blikať a po chvíli zostane svietiť. Tento stav je normálny a nepredstavuje problém.

Po výmene rezervnej pneumatiky za určenú plnohodnotnú pneumatiku musíte systém výstrahy poklesu tlaku v pneumatikách nakalibrovať.

➤ **Inicializácia systému výstrahy poklesu tlaku v pneumatikách** Str. 550

## Dočasná oprava pneumatiky s defektom

Ak sa v pneumatike nachádza veľký rez alebo je inak zásadne poškodená, bude potrebné vozidlo odtiahnuť. Ak je v pneumatike malý otvor defektu (napríklad v dôsledku zapichnutia klinca), môžete použiť súpravu na dočasnú opravu, aby ste sa mohli dopraviť do najbližšieho servisu a nechať si pneumatiku natrvalo opraviť.

Ak dostanete defekt počas jazdy, uchopíte pevne volant a postupným brzdením znížte rýchlosť. Potom zastavte na bezpečnom mieste.

1. Zaparkujte s vozidlom na pevnom a rovnom povrchu, ktorý sa nešmýka, a zatahnite parkovaciu brzdú.

### Modely s kontinuálne variabilnou prevodovkou

2. Preradte prevodovku do polohy **P**.

### Modely s manuálnou prevodovkou

2. Preradte prevodovku do polohy **R**.

### Všetky modely

3. Zapnite výstražné svetlá a otočte spínač zapalovania do polohy UZAMKNUTIE **O**\*1.

\*1: Modely vybavené systémom bezkľúčového otvárania majú namiesto spínača zapalovania tlačidlo **ENGINE START/STOP**.

### Dočasná oprava pneumatiky s defektom

Táto súprava by sa nemala používať v nasledujúcich prípadoch. Namiesto toho sa obráťte na predajcu alebo asistenčnú službu a požiadajte o odtiahnutie vozidla.

- Uplynula doba použiteľnosti utesňovacej hmoty pneumatiky.
- Je prepichnutých viac pneumatík.
- Defekt/rez je väčší ako 4 mm.
- Je poškodená bočná stena pneumatiky alebo sa defekt nachádza mimo kontaktnej plochy.



Kedy je otvor defektu:	Použitie súpravy
Menší ako 4 mm	Áno
Väčší ako 4 mm	Nie

- Poškodenie vzniklo v dôsledku jazdy s extrémne podhustenými pneumatikami.
- Pneumatika nesedí na ráfe kolesa.
- Ráf je poškodený.

Nevyťahujte kliniec ani skrutku, ktorá prerazila pneumatiku. Ak ich vyťahnete z pneumatiky, môže sa stať, že pneumatiku nebudete môcť opraviť pomocou súpravy.

## ■ Príprava na dočasnú opravu pneumatiky s defektom

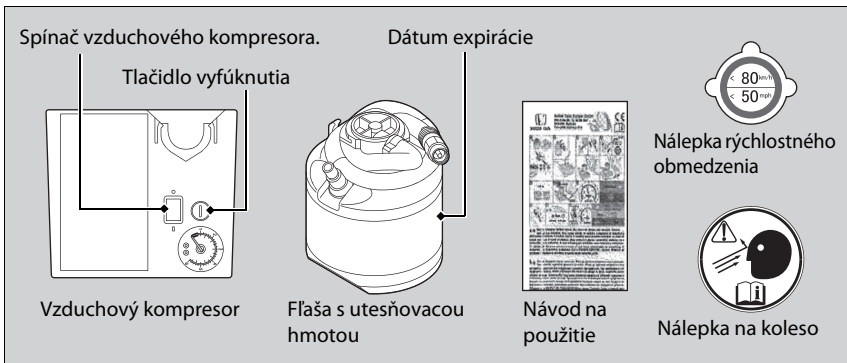

## ▣ Príprava na dočasnú opravu pneumatiky s defektom

Keď vykonávate dočasnú opravu, dôkladne si prečítajte návod na použitie, ktorý sa dodáva spolu so súpravou.

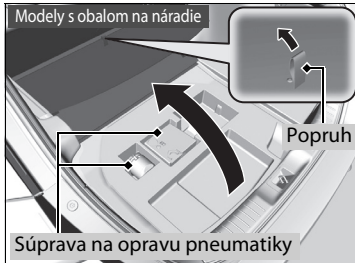

#### Modely s obalom na náradie

1. Potiahnite za popruh veka na podlahe batožinového priestoru a otvorte veko.
2. Vyberte súpravu z obalu na náradie.
3. Položte súpravu čelnou stranou nahor na rovnú zem v blízkosti pneumatiky s defektom v dostatočnej vzdialenosti od premávky. Súpravu nekladte na jej bočnú stranu.



#### Modely bez obalu na náradie

1. Otočením a potiahnutím príchytky otvorte kryt priestoru, ktorý sa nachádza na pravej strane batožinového priestoru.
2. Vytiahnite súpravu z priestoru na zadnej pravej strane.
3. Položte súpravu čelnou stranou nahor na rovnú zem v blízkosti pneumatiky s defektom v dostatočnej vzdialenosti od premávky. Súpravu nekladte na jej bočnú stranu.

## ■ Vytlačenie utesňovacej hmoty a vzduchu

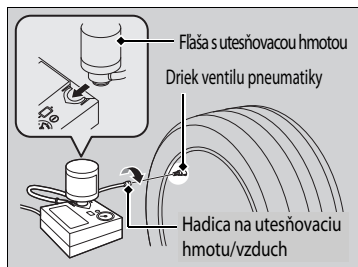
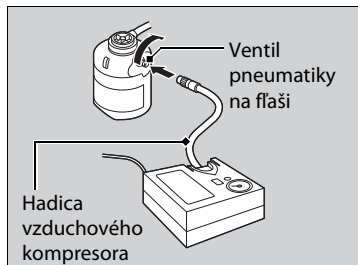
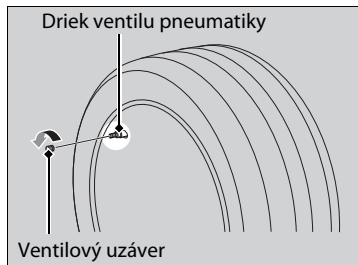

1. Zložte ventilový uzáver z drieku ventilu pneumatiky.
2. Zatraste fľašu s utesňovacou hmotou.
3. Pripojte hadicu vzduchového kompresora k ventilu pneumatiky na flaši. Zaskrutkujte spoj, až kým nie je pevne dotiahnutý.
4. Otočte fľašu s utesňovacou hmotou hore dnom a upevnite ju do výrezu na vzduchovom kompresore.
5. Pripevnite hadicu na utesňovaciu hmotu/vzduch na driek ventilu pneumatiky. Zaskrutkujte spoj, až kým nie je pevne dotiahnutý.

## ▣ Vytlačenie utesňovacej hmoty a vzduchu

### ⚠ VÝSTRAHA

Hmota na utesnenie pneumatiky obsahuje látky, ktoré sú škodlivé a ktorých požitie môže viesť k smrti.

V prípade náhodného požitia nevyvolávajte zvracanie. Vypite veľké množstvo vody a okamžite vyhľadajte lekársku pomoc.

V prípade kontaktu s pokožkou alebo očami vypláchnite zasiahnuté miesto studenou vodou a podľa potreby vyhľadajte lekára.

Fľašu s utesňovacou hmotou uchovávajte na miestach mimo dosahu detí.

Pri nízkych teplotách nemusí utesňovacia hmota ľahko vytekať. V takomto prípade utesňovaciu hmotu pred použitím zahrejte (približne na päť minút).

Utesňovacia hmota obsahuje latex, ktorý môže trvalo znečistiť odev a iné materiály. Počas manipulácie s utesňovacou hmotou postupujte opatrne a všetky rozliate zvyšky hmoty ihneď poutierajte.

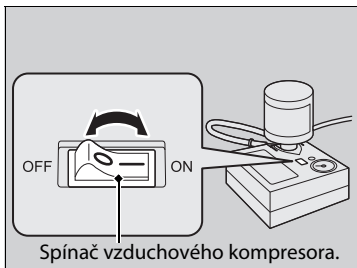
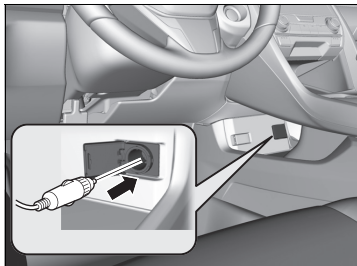

6. Pripojte kompresor k napájacej zásuvke príslušenstva.
  - Dávajte pozor, aby ste kábel neprivreli do dverí alebo okna.
  - Do iných napájacích zásuviek príslušenstva nezapájajte žiadne iné elektrické zariadenia.
    - **Napájacia zásuvka príslušenstva**  
Str. 259
7. Otočte spínač zapalovania do polohy **START** \*1 bez stlačenia plynového pedála. Následne naštartujte motor.
  - **Plynný oxid uhoľnatý** Str. 104
8. Zapnite vzduchový kompresor a nahustite pneumatiku.
  - Kompresor začne pneumatiku plniť utesňovacou hmotou a vzduchom.
9. Po dosiahnutí požadovaného tlaku vzduchu vypnite súpravu.
  - Skontrolujte tlakomer na vzduchovom kompresore.
  - Prečítajte si štítok na stĺpiku dverí na strane vodiča, na ktorom sú uvedené informácie o predpísanom tlaku.

#### ► Vytlačenie utesňovacej hmoty a vzduchu

### **VÝSTRAHA**

Pri používaní motora s vozidlom v uzavretom alebo čiastočne uzavretom priestore môže dôjsť k rýchlemu nahromadeniu oxidu uhoľnatého.

Vdychovanie tohto bezfarebného plynu bez zápachu môže spôsobiť bezvedomie a dokonca aj smrť. Motor naštartujte len na zabezpečenie napájania vzduchového kompresora a len v exteriéri.

#### POZNÁMKA

Kompresor súpravy na dočasnú opravu pneumatiky nepoužívajte dlhšie než 15 minút. Kompresor sa môže prehriať a trvalo poškodiť.

Až do ukončenia vytlačania utesňovacej hmoty sa na tlakomeri bude zobrazovať vyššia hodnota, než je skutočný tlak. Po dokončení vytlačania utesňovacej hmoty tlak klesne a po začatí hustenia pneumatiky vzduchom začne rásť. Je to normálne. Ak chcete presne odmerať tlak vzduchu pomocou merača, vzduchový kompresor vypnite až po dokončení vytlačania utesňovacej hmoty.

Ak nedosiahnete požadovaný tlak do 10 minút, pneumatika môže byť príliš poškodená na to, aby bolo možné na jej opravu použiť túto súpravu, a vozidlo bude potrebné odťahnúť.

Požiadajte predajcu spoločnosti Honda o náhradnú fľašu s utesňovacou hmotou a správnu likvidáciu prázdnej fľaše.

\*1: Modely vybavené systémom bezkľúčového otvárania majú namiesto spínača zapalovania tlačidlo **ENGINE START/STOP**.



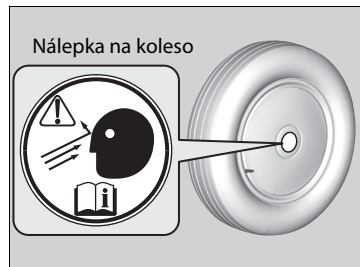

10. Odpojte súpravu z napájacej zásuvky príslušenstva.
11. Odskrutkujte hadicu na utesňovaciu hmotu z drieku ventila pneumatiky. Nainštalujte ventilový uzáver.
12. Nalepte nálepku na plochý povrch kolesa.
  - Povrch kolesa musí byť čistý, aby sa nálepka pevne prilepila.

## Rozloženie utesňovacej hmoty v pneumatike

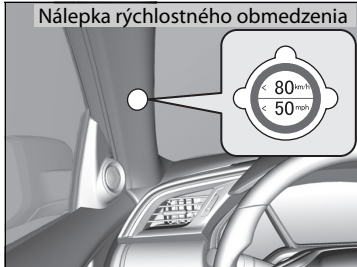

1. Nalepte nálepku rýchlostného obmedzenia na znázornené miesto.
2. Jazdite s vozidlom približne 10 minút.
  - Neprekračujte rýchlosť 80 km/h.
3. Odstavte vozidlo na bezpečnom mieste.

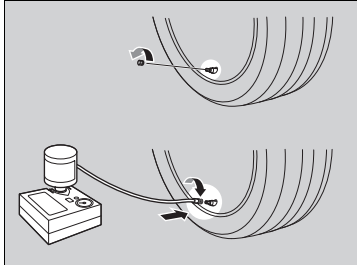

4. Znova skontrolujte tlak vzduchu pomocou meradla na vzduchovom kompresore.
  - Pri kontrole tlaku vzduchu nezapínajte vzduchový kompresor.
5. Ak je tlak vzduchu:
  - Menej než 130 kPa (1,3 bar):  
Nepriďavajte vzduch a nepokračujte v jazde. Defekt je príliš vážny. Zavolajte pomoc a nechajte vozidlo odťahnuť.  
    ▣ **Núdzové odťahovanie** Str. 797
  - Ďalšie informácie o stanovenom tlaku:  
Jazdite ďalších 10 minút alebo dovedy, kým sa nedopravíte do najbližšieho servisu.  
Neprekračujte rýchlosť 80 km/h.
  - Ak tlak vzduchu neklesne po 10 minútach jazdy, tlak nie je potrebné viac kontrolovať.

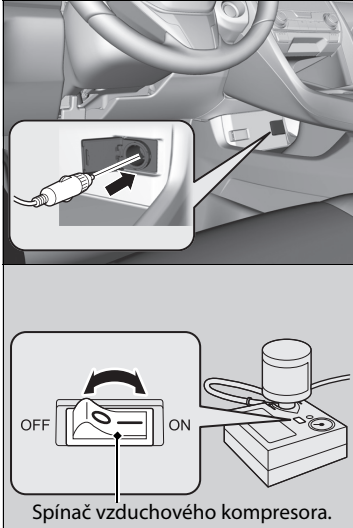

- Väčší ako 130 kPa (1,3 bar), ale menší ako určený tlak: Zapnite vzduchový kompresor a nafúknite pneumatiku na stanovenú hodnotu tlaku.

► **Hustenie nedostatočne nahustenej pneumatiky** Str. 764

Potom opatrne jazdite 10 minút alebo dovtedy, kým sa nedopravíte do najbližšieho servisu.

Neprekráčajte rýchlosť 80 km/h.

► Tento postup je potrebné opakovať tak dlho, kým sa tlak vzduchu nedostane do požadovaného rozsahu.

6. Odpojte súpravu z napájacej zásuvky príslušenstva.
7. Odskrutkujte vzduchovú hadicu z drieku ventilu pneumatiky. Nainštalujte ventilový uzáver.
8. Stlačte tlačidlo na uvoľnenie tlaku a podržte ho, kým sa hodnota na ukazovateli nevráti na 0 kPa (0 bar).
9. Zbalte a správne uložte súpravu.

► Rozloženie utesňovacej hmoty v pneumatike

## ▲ VÝSTRAHA

Pri používaní motora s vozidlom v uzavretom alebo čiastočne uzavretom priestore môže dôjsť k rýchlemu nahromadeniu oxidu uhoľnatého.

Vdychovanie tohto bezfarebného plynu bez zápachu môže spôsobiť bezvedomie a dokonca aj smrť. Motor naštartujte len na zabezpečenie napájania vzduchového kompresora a len v exteriéri.

Prečítajte si štítok na stĺpiku dverí na strane vodiča, na ktorom sú uvedené informácie o predpísanom tlaku.

## Hustenie nedostatočne nahustenej pneumatiky

Súpravu je možné použiť na nahustenie nedostatočne nahustenej pneumatiky, ktorá nemá defekt.

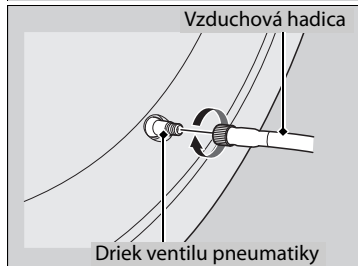
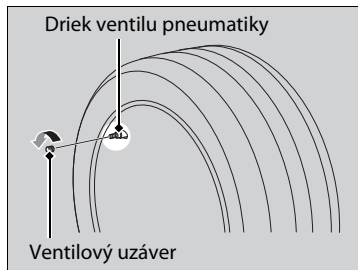
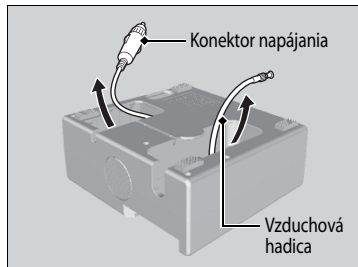

1. Vyberte súpravu z batožinového priestoru.  
**☒ Príprava na dočasnú opravu pneumatiky s defektom** Str. 756
2. Položte súpravu čelnou stranou nahor na rovnú zem v blízkosti pneumatiky s defektom v dostatočnej vzdialenosti od premávky. Súpravu nekladte na jej bočnú stranu.
3. Vyberte vzduchovú hadicu zo súpravy.
4. Zložte ventilový uzáver z drieku ventilu pneumatiky.
5. Pripojte vzduchovú hadicu k drieku ventilu pneumatiky. Zaskrutkujte spoj, až kým nie je pevne dotiahnutý.

## Hustenie nedostatočne nahustenej pneumatiky

### ⚠ VÝSTRAHA

Pri používaní motora s vozidlom v uzavretom alebo čiastočne uzavretom priestore môže dôjsť k rýchlemu nahromadeniu oxidu uhoľnatého.

Vdychovanie tohto bezfarebného plynu bez zápachu môže spôsobiť bezvedomie a dokonca aj smrť. Motor naštartujte len na zabezpečenie napájania vzduchového kompresora a len v exteriéri.

### POZNÁMKA

Kompresor súpravy na dočasnú opravu pneumatiky nepoužívajte dlhšie než 15 minút. Kompresor sa môže prehriať a trvalo poškodiť.

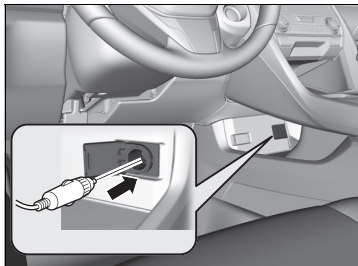

6. Pripojte kompresor k napájacej zásuvke príslušenstva.
  - Dávajte pozor, aby ste kábel neprivreli do dverí alebo okna.
  - **Napájacia zásuvka príslušenstva**  
Str. 259
7. Otočte spínačom zapaľovania do polohy PRÍSLUŠENSTVO **I**\*1.
  - Pri teplotách pod bodom mrazu naštartujte motor a ponechajte ho počas opravy pneumatiky s defektom spustený.
  - **Plynný oxid uhľnatý** Str. 104

\*1: Modely vybavené systémom bezkľúčového otvárania majú namiesto spínača zapaľovania tlačidlo **ENGINE START/STOP**.

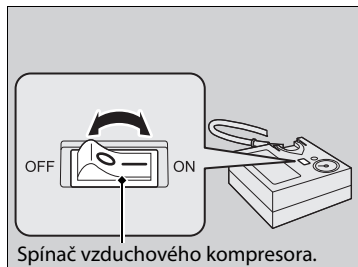

Spínač vzduchového kompresora.

8. Zapnite tlačidlo vzduchového kompresora a nahustite pneumatiku.
  - ▶ Kompresor začne tlačiť vzduch do pneumatiky.
  - ▶ Ak ste naštartovali motor, počas hustenia pneumatiky ho nechajte naštartovaný.
9. Nahustite pneumatiku na predpísaný tlak vzduchu.
10. Vypnite súpravu.
  - ▶ Skontrolujte tlakomer na vzduchovom kompresore.
  - ▶ V prípade nadmerného nahustenia stlačte tlačidlo zníženia tlaku.
11. Odpojte súpravu z napájacej zásuvky príslušenstva.
12. Odskrutkujte vzduchovú hadicu z drieku ventilu pneumatiky. Nainštalujte ventilový uzáver.
13. Zbalte a správne uložte súpravu.

Na vozidle sa nachádzajú zdvíhacie body podľa nákresu.  
Pred výmenou pneumatík sa obráťte na predajcu.

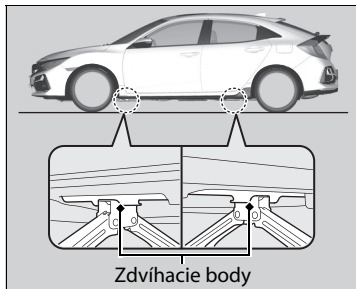



## Kontrola motora

Ak sa motor nenašartuje, skontrolujte štartér.

### » Kontrola motora

Ak musíte ihneď naštartovať vozidlo, použite pomocné vozidlo alebo pomocný akumulátor na štart pomocou štartovacích káblov.

➤ **Štartovanie pomocou štartovacích káblov** Str. 772

Tlačidlo **ENGINE START/STOP**\* nedržte stlačené dlhšie ako 15 sekúnd.

### Stav štartéra

#### Štartér sa neotáča alebo sa otáča pomaly.

Akumulátor môže byť vybitý. Skontrolujte každú položku napravo a reagujte zodpovedajúcim spôsobom.

### Kontrolný zoznam

#### Modely so systémom bezklúčového otvárania

#### Skontrolujte, či sa v rozhraní s informáciami pre vodiča zobrazuje hlásenie.

- Ak sa zobrazí hlásenie **To Start, Hold Remote Near Start Button** (Ak chcete naštartovať, podržte diaľkový ovládač pri tlačidle START) alebo symbol :
  - **Ak je slabá batéria diaľkového ovládača bezklúčového otvárania** Str. 770
- ▶ Uistite sa, že sa diaľkový ovládač bezklúčového otvárania nachádza v prevádzkovom dosahu.
  - **Prevádzkový dosah tlačidla ENGINE START/STOP** Str. 219

#### Skontrolujte jas interiérových svetiel.

Zapnite interiérové svetlá a skontrolujte jas.

- Ak sú interiérové svetlá tlmené alebo sa vôbec nezapnú
  - **Akumulátor** Str. 722
- Ak sa interiérové svetlá normálne zapnú ➤ **Poistky** Str. 790

Stav štartéra	Kontrolný zoznam
<p><b>Štartér sa otáča normálne, ale motor nenašartuje.</b> Môže byť problém s poistkou. Skontrolujte každú položku napravo a reagujte zodpovedajúcim spôsobom.</p>	<p><b>Overte postup štartovania motora.</b> Postupujte podľa pokynov a skúste naštartovať motor znova. ➤ <b>Naštartovanie motora</b> Str. 493, 496</p> <p><b>Skontrolujte indikátor systému imobilizéra.</b> Keď indikátor systému imobilizéra bliká, motor nenašartuje. ➤ <b>Systém imobilizéra</b> Str. 207</p>
	<p><b>Skontrolujte hladinu paliva.</b> V nádrži by mal byť dostatok paliva. ➤ <b>Palivomer</b> Str. 159</p>
	<p><b>Skontrolujte poistku.</b> Skontrolujte všetky poistky alebo nechajte vozidlo skontrolovať predajcovi. ➤ <b>Kontrola a výmena poistiek</b> Str. 796</p>
	<p><b>Ak problém pretrváva:</b> ➤ <b>Núdzové odťahovanie</b> Str. 797</p>

Model so systémom bezklúčového otvárania

## Ak je slabá batéria diaľkového ovládača bezklúčového otvárania

Ak zaznie zvuková signalizácia, v rozhraní s informáciami pre vodiča sa zobrazí hlásenie **To Start, Hold Remote Near Start Button** (Ak chcete naštartovať, podržte diaľkový ovládač pri tlačidle **START**) alebo symbol  a začne blikať indikátor na tlačidle **ENGINE START/STOP** a motor sa nenašartuje, naštartujte motor nasledovne:

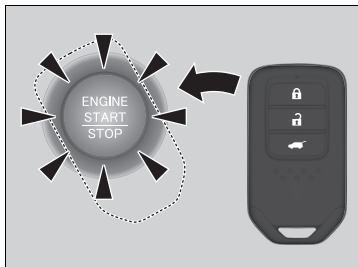

1. Dotknite sa stredu tlačidla **ENGINE START/STOP** s logom **H** na diaľkovom ovládači bezklúčového otvárania, keď bliká daný indikátor tlačidla **ENGINE START/STOP**.

Tlačidlá na diaľkovom ovládači bezklúčového otvárania by mali smerovať k vám.

- Tlačidlo **ENGINE START/STOP** bude blikať približne 30 sekúnd.

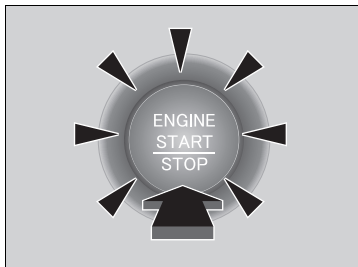

2. Stlačte brzdový pedál (kontinuálne variabilná prevodovka) alebo pedál spojky (manuálna prevodovka) a tlačidlo **ENGINE START/STOP** do 10 sekúnd po tom, ako zaznie zvuková signalizácia a indikátor tlačidla **ENGINE START/STOP** ostane svietiť.

- Ak nestlačíte uvedený pedál, režim sa zmení na PRÍSLUŠENSTVO.

Model so systémom bezkľúčového otvárania

## Núdzové vypnutie motora

Tlačidlo **ENGINE START/STOP** možno použiť na zastavenie motora v prípade núdzovej situácie – dokonca aj počas jazdy. Ak musíte zastaviť motor, použite jeden z nasledujúcich postupov:

- Stlačte a približne dve sekundy podržte stlačené tlačidlo **ENGINE START/STOP**.
- Trikrát silno stlačte tlačidlo **ENGINE START/STOP**.

Volant sa nezamkne.

Modely s kontinuálne variabilnou prevodovkou

Keď sa motor zastaví, režim napájania sa repne na PRÍSLUŠENSTVO.

Ak chcete zmeniť režim na VOZIDLO VYPNUTÉ, po úplnom zastavení vozidla preradte prevodovku do polohy **P**. Potom stlačte tlačidlo **ENGINE START/STOP** dvakrát bez stlačenia brzdového pedála.

Modely s manuálnou prevodovkou

Režim napájania sa zmení na VOZIDLO VYPNUTÉ.

### ▶▶ Núdzové vypnutie motora

Nestláčajte tlačidlo **ENGINE START/STOP** počas jazdy (ak nie je absolútne nevyhnutné vypnúť motor).

Ak stlačíte tlačidlo **ENGINE START/STOP** počas jazdy, zaznie zvuková signalizácia.

## Postup štartovania pomocou štartovacích káblov

Vypnite napájanie elektrických zariadení, napríklad audiosystému a svetiel. Vypnite motor a potom otvorte kapotu.

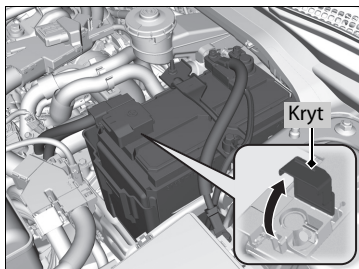

1. Otvorte kryt kladnej ⊕ svorky akumulátora vozidla.
2. Pripojte prvý štartovací kábel k svorke ⊕ akumulátora vášho vozidla.
3. Pripojte druhý koniec prvého štartovacieho kábla k svorke ⊕ pomocného akumulátora.
  - ▶ Používajte iba 12-voltový pomocný akumulátor.
  - ▶ Ak na nabíjanie 12-voltového akumulátora používate nabíjačku automobilových akumulátorov, vyberte nižšie nabíjacie napätie ako 15 V. Informácie o správnom nastavení nájdete v návode na používanie nabíjačky.

## Štartovanie pomocou štartovacích káblov

### ⚠ VÝSTRAHA

V prípade nedodržania správneho postupu môže akumulátor vybuchnúť a vážne zraniť okolostojace osoby.

Všetky zdroje iskier, plamene a dymiace materiály musia byť v bezpečnej vzdialenosti od akumulátora.

### POZNÁMKA

Ak je akumulátor vystavený extrémnemu chladu, elektrolyt vo vnútri môže zamrznúť. Pokus o štartovanie pomocou štartovacích káblov so zamrznutým akumulátorom môže spôsobiť prasknutie akumulátora.

Bezpečne pripojte svorky štartovacích káblov, aby sa nezošmykli pri vibráciách motora. Dávajte aj pozor, aby sa štartovacie káble nezamotali a konce káblov sa vzájomne nedotkli pri pripájaní alebo odpájaní.

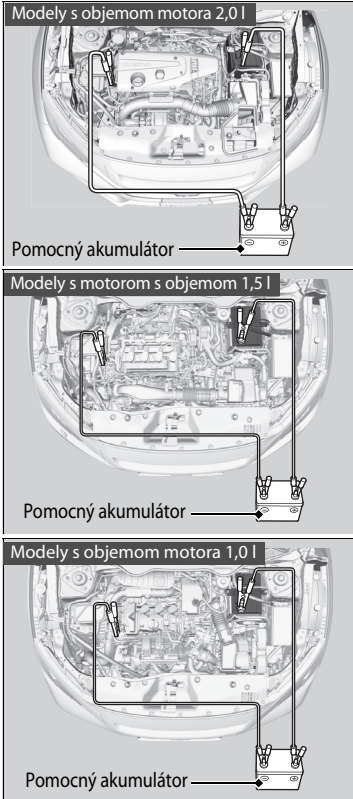

4. Pripojte druhý štartovací kábel k svorkе ⊖ pomocnej batérie.

#### ▶▶ Štartovanie pomocou štartovacích káblov

Výkon akumulátora sa znižuje v chladných podmienkach a môže zabrániť naštartovaniu motora.

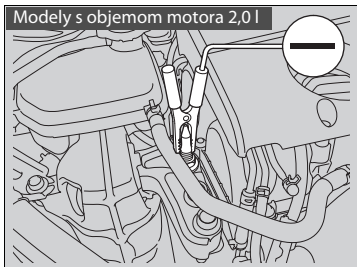

5. Pripojte druhý koniec štartovacieho kábla k upevňovacej skrutke motora (pozrite obrázok). Nepripájajte tento štartovací kábel k žiadnej inej časti vozidla.
6. Ak je vozidlo pripojené k inému vozidlu, naštartujte motor pomocného vozidla a jemne zvýšte jeho otáčky.
7. Pokúste sa naštartovať motor vozidla. Ak sú jeho otáčky pomalé, skontrolujte, či majú štartovacie káble dobrý kontakt medzi kovovými časťami.

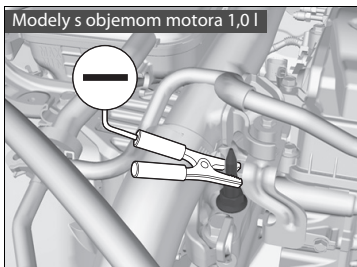
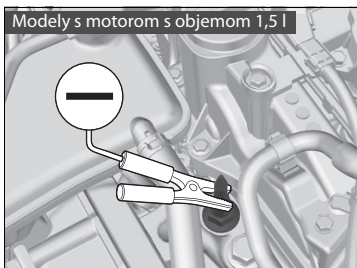

## ■ Čo robiť po naštartovaní motora

Keď motor vozidla naštartoval, odpojte štartovacie káble v nasledujúcom poradí.

1. Odpojte štartovací kábel od kostry vozidla.
2. Odpojte druhý koniec štartovacieho kábla od svorky ⊖ pomocnej batérie.
3. Odpojte štartovací kábel od svorky ⊕ akumulátora vášho vozidla.
4. Odpojte druhý koniec štartovacieho kábla od svorky ⊕ pomocného akumulátora.

Nechajte vozidlo skontrolovať v najbližšom servise alebo predajcovi.

## ▣ Štartovanie pomocou štartovacích káblov

Po opätovnom pripojení akumulátora a prepnutí spínača zapalovania do polohy ZAPNUTÉ [II]\*<sup>1</sup> sa môžu rozsvietiť indikátory adaptívneho tempomatu (ACC)\*, adaptívneho tempomatu (ACC) s funkciou sledovania vozidiel pri nízkych rýchlostiach\*, systému predchádzania vybočeniu z vozovky\*, systému asistenta stability vozidla (VSA), vypnutia systému asistenta stability vozidla (VSA), nízkeho tlaku v pneumatikách\*/systému výstrahy poklesu tlaku v pneumatikách\*, systému výstrahy poklesu tlaku v pneumatikách\* a brzdového systému zmiernenia zrážky (CMBS)\*.

Prejdite krátku vzdialenosť rýchlosťou vyššou ako 20 km/h. Všetky indikátory by mali zhasnúť. Ak hlásenie nezmizne, nechajte vozidlo skontrolovať u predajcu.

\*1: Modely vybavené systémom bezkľúčového otvárania majú namiesto spínača zapalovania tlačidlo **ENGINE START/STOP**.

\* Nie je k dispozícii u všetkých modelov



# Radiaca páka sa nedá pohnúť

Modely s kontinuálne variabilnou prevodovkou

Ak nemôžete posunúť radiacu páku z polohy **P**, postupujte podľa pokynov uvedených nižšie.

Typ vozidla s ľavostranným riadením

## Uvoľnenie zámku

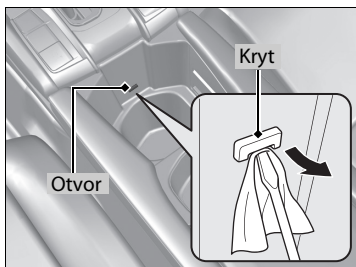

1. Zatiahnite parkovaciu brzdu.

Modely bez systému bezkľúčového otvárania

2. Vyberte kľúč zo spínača zapalovania.

Modely so systémom bezkľúčového otvárania

2. Vytiahnite zabudovaný kľúč z diaľkového ovládača bezkľúčového otvárania.

Všetky modely

3. Posuňte odnímateľný podnos s držiakom na nápoje dozadu.

➔ **Držiaci na nápoje v predných dverách**

Str. 257

4. Obtočte látku okolo hrotu malého plochého skrutkovača a demontujte kryt otvoru uvoľnenia zámku radenia. Vložte hrot plochého skrutkovača do otvoru a vyberte ho, ako je zobrazené na obrázku.

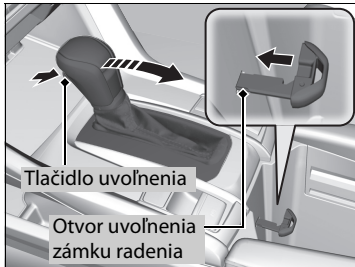

5. Vložte do otvoru uvoľnenia zámku radenia kľúč.
6. Zatlačte na kľúč, súčasne stláčajte tlačidlo uvoľnenia radiacej páky a preradte radiacu páku do polohy **N**.
  - Zámok je uvoľnený. Nechajte radiacu páku čo najskôr skontrolovať predajcovi.

Typ vozidla s pravostranným riadením

## Uvoľnenie zámku

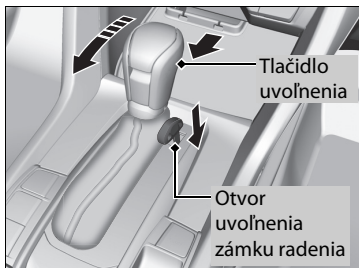
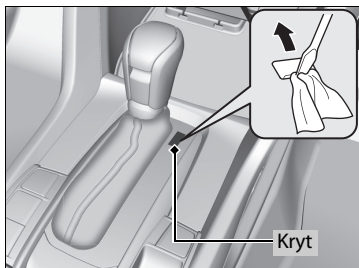

1. Zatiahnite parkovaciu brzdú.

**Modely bez systému bezklúčového otvárania**

2. Vyberte kľúč zo spínača zapalovania.

**Modely so systémom bezklúčového otvárania**

2. Vytiahnite zabudovaný kľúč z diaľkového ovládača bezklúčového otvárania.

**Všetky modely**

3. Obtočte látku okolo hrotu malého plochého skrutkovača a demontujte kryt otvoru uvoľnenia zámku radenia. Vložte hrot plochého skrutkovača do otvoru a vyberte ho, ako je zobrazené na obrázku.

4. Vložte do otvoru uvoľnenia zámku radenia kľúč.

5. Zatiačte na kľúč smerom nadol, súčasne stláčajte tlačidlo uvoľnenia radiacej páky a preraďte radiacu páku do polohy **N**.

► Zámok je uvoľnený. Nechajte radiacu páku čo najskôr skontrolovať predajcovi.

## Ako zvládnuť prehrievanie

Symptómy prehrievania sú nasledovné:

- Ručička teplomera je na hornej úrovni alebo motor náhle stratí výkon.
- Z priestoru motora uniká para alebo jemné kvapôčky.

### ■ Čo je potrebné urobiť ako prvé

1. Okamžite zastavte vozidlo na bezpečnom mieste.
2. Vypnite všetko príslušenstvo a zapnite výstražné svetlá.
  - ▶ **Ak neuniká para ani jemné kvapôčky:** Nechajte motor bežať a otvorte kapotu.
  - ▶ **Ak uniká para alebo jemné kvapôčky:** Vypnite motor a počkajte, kým jav nezmizne. Potom otvorte kapotu.

### » Ako zvládnuť prehrievanie

## ⚠ VÝSTRAHA

Para a spříška kvapiek z prehriateho motora vás môžu vážne opariť.

Neotvárajte kapotu, ak spod nej vychádza para.

### POZNÁMKA

Ak budete pokračovať v jazde s ručičkou teplomera na hornej úrovni, môže sa poškodiť motor.

## ■ Čo je potrebné urobiť ďalej

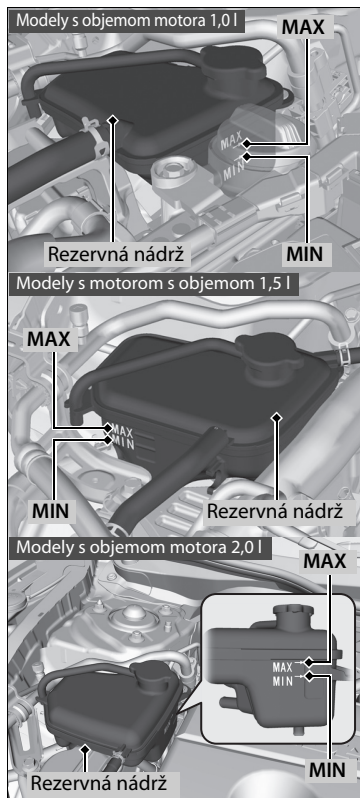

1. Skontrolujte, či je spustený ventilátor chladenia, a keď ručička teplomera klesne, vypnite motor.
  - Ak ventilátor chladenia nepracuje, okamžite vypnite motor.
2. Keď motor vychladne, skontrolujte hladinu chladiacej kvapaliny a skontrolujte, či zo súčasti chladiaceho systému neuniká kvapalina.
  - Ak je nízka hladina chladiacej kvapaliny v rezervnej nádržke, dolievajte chladiacu kvapalinu, kým hladina nedosiahne značku **MAX**.
  - Ak v rezervnej nádrži nie je žiadna chladiaca kvapalina, skontrolujte, či je chladič chladný. Zakryte uzáver rezervnej nádržky hrubou tkaninou a otvorte ho. V prípade potreby pridajte chladiacu kvapalinu až po základňu plniaceho hrdla a založte uzáver späť.

## ►► Ako zvládnuť prehrievanie

### ⚠ VÝSTRAHA

**Ak odmontujete uzáver rezervnej nádržky a motor je horúci, môže vystreknúť chladiaca kvapalina, ktorá vás môže vážne opariť.**

**Pred odmontovaním uzáveru rezervnej nádržky nechajte vždy motor a chladič vychladnúť.**

Ak vyteká chladiaca kvapalina, obráťte sa na predajcu kvôli oprave.

Ako núdzový/dočasný prostriedok použite výlučne vodu. Nechajte predajcu prepláchnuť systém čo najskôr vhodnou nemrznúcou kvapalinou.

### ■ Čo je potrebné urobiť nakoniec

Keď motor dostatočne vychladne, znova ho naštartujte a skontrolujte teplomer.

Ak ručička teplomera klesla, pokračujte v jazde. Ak ručička neklesla, požiadajte predajcu o opravu.

## Ak sa rozsvieti indikátor nízkeho tlaku oleja



### ■ Dôvody rozsvietenia indikátora

Rozsvieti sa, keď je tlak motorového oleja nízky.

### ■ Čo robiť hneď po rozsvietení indikátora

1. Okamžite s vozidlom zaparkujte na rovnej ploche na bezpečnom mieste.
2. V prípade potreby zapnite výstražné svetlá.

### ■ Čo robiť po zaparkovaní vozidla

1. Vypnite motor a nechajte ho tak približne tri minúty.
2. Otvorte kapotu a skontrolujte hladinu oleja.  
➤ **Kontrola oleja** Str. 690
3. Naštartujte motor a skontrolujte indikátor nízkeho tlaku oleja.
  - ▶ Indikátor zhasne: Môžete znova jazdiť.
  - ▶ Indikátor nezhasne do 10 sekúnd: Okamžite vypnite motor, obráťte sa na predajcu a požiadajte ho o opravu.

## Ak sa rozsvieti indikátor systému nabíjania



### ■ Dôvody rozsvietenia indikátora

Rozsvieti sa, keď sa akumulátor nedobíja.

### ■ Čo robiť po rozsvietení indikátora

Vypnite systém klimatizácie, vyhrievanie zadného skla a iné elektrické systémy, ihneď sa obráťte na predajcu a požiadajte o zabezpečenie opravy.

### » Ak sa rozsvieti indikátor nízkeho tlaku oleja

#### POZNÁMKA

Spustenie motora s nízkym tlakom oleja môže takmer okamžite spôsobiť jeho vážne mechanické poškodenie.

### » Ak sa rozsvieti indikátor systému nabíjania

Ak potrebujete na chvíľu zastaviť, nevypínajte motor. Opätovné naštartovanie motora môže rýchlo vybiť akumulátor.

## Ak sa rozsvieti alebo bliká indikátor poruchy



### ■ Dôvody rozsvietenia alebo blikania indikátora

- Rozsvieti sa v prípade, ak nastal problém so systémom riadenia emisií motora.
- Bliká, keď sa zistí chybné zapálenie motora.

### ■ Čo robiť po rozsvietení indikátora

Nejazdite vysokou rýchlosťou a bezodkladne nechajte vozidlo skontrolovať u predajcu.

### ■ Čo robiť, keď indikátor bliká

Zaparkujte vozidlo na bezpečnom mieste bez horľavých látok a počkajte s vypnutým motorom minimálne 10 minút alebo viac, kým motor vychladne.

### ►► Ak sa rozsvieti alebo bliká indikátor poruchy

#### POZNÁMKA

Ak jazdíte s rozsvieteným indikátorom poruchy, systém riadenia emisií a motor sa môžu poškodiť.

Ak po naštartovaní motora začne znova blikáť indikátor poruchy, dopravte vozidlo k najbližšiemu predajcovi maximálnou rýchlosťou 50 km/h. Nechajte vozidlo skontrolovať.



## Ak sa rozsvieti alebo bliká indikátor brzdového systému (červený)



(červený)

### ■ Dôvody rozsvietenia indikátora

- Hladina brzdovej kvapaliny je nízka.
- Brzdový systém má poruchu.

### ■ Čo robiť po rozsvietení indikátora počas jazdy

Stlačte jemne brzdový pedál, aby ste skontrolovali jeho tlak.

- Ak je normálny, skontrolujte hladinu brzdovej kvapaliny, keď najbližšie zastavíte.
- Ak nie je normálny, ihneď konajte. V prípade potreby podradte prevodovku, aby ste spomalili vozidlo brzdením motorom.

### ■ Dôvody blikania indikátora

- Vyskytol sa problém so systémom elektrickej parkovacej brzdy.

### ■ Čo robiť, keď indikátor bliká

- – Nepoužívajte parkovaciu brzdú a nechajte vozidlo ihneď skontrolovať predajcovi.

### ►► Ak sa rozsvieti alebo bliká indikátor brzdového systému (červený)

Nechajte vozidlo okamžite opraviť.

Je nebezpečné jazdiť s nízkou hladinou brzdovej kvapaliny. Ak necítite odpor brzdového pedálu, okamžite zastavte na bezpečnom mieste. V prípade potreby podradte do nižšieho prevodového stupňa.

Ak sa súčasne rozsvieti indikátor brzdového systému a indikátor systému **ABS**, nefunguje elektronický systém rozdelenia brzdovej sily. Pri náhlom brzdení môže dôjsť k nestabilite vozidla.

Nechajte vozidlo ihneď skontrolovať predajcovi.

Ak bliká indikátor brzdového systému (červený) a zároveň sa rozsvieti indikátor brzdového systému (oranžový), parkovacia brzda nemusí fungovať.

– Nepoužívajte parkovaciu brzdú a nechajte vozidlo ihneď skontrolovať predajcovi.

### ►► Ak sa rozsvieti alebo bliká indikátor brzdového systému (červený) a súčasne sa rozsvieti indikátor brzdového systému (žltý) Str. 785

Ak v krátkom čase opakovane použijete elektrickú parkovaciu brzdú, brzda prestane fungovať, aby sa neprehrial systém, a indikátor začne blikáť.

Približne po 1 minúte sa vráti do pôvodného stavu.

## Ak sa rozsvieti alebo bliká indikátor brzdového systému (červený) a súčasne sa rozsvieti indikátor brzdového systému (žltý)



(červený)



(žltý)

■ **Ak sa rozsvieti alebo bliká indikátor brzdového systému (červený) a zároveň sa rozsvieti indikátor brzdového systému (žltý), manuálne alebo automaticky uvoľnite parkovaciu brzdu.**

➤ **Parkovacia brzda** Str. 632

- Ak indikátor brzdového systému (červený) nepretržite svieti alebo bliká, keď sa rozsvieti indikátor brzdového systému (žltý), zastavte vozidlo na bezpečnom mieste a ihneď ho nechajte skontrolovať u predajcu.
  - Zaistenie vozidla proti pohybu.

**Modely s kontinuálne variabilnou prevodovkou**

Preradte prevodovku do polohy **P**.

**Modely s manuálnou prevodovkou**

Preradte prevodovku do polohy **1** alebo **R**.

- Ak zhasne len indikátor brzdového systému (červený), nepoužívajte parkovaciu brzdu a ihneď nechajte vozidlo skontrolovať u predajcu.

☒ **Ak sa rozsvieti alebo bliká indikátor brzdového systému (červený) a súčasne sa rozsvieti indikátor brzdového systému (žltý)**

Ak aktivujete parkovaciu brzdu, nebude sa musieť dať uvoľniť.

Ak sa súčasne rozsvieti indikátor brzdového systému (červený) a indikátor brzdového systému (žltý), parkovacia brzda funguje.

Ak bliká indikátor brzdového systému (červený) a zároveň sa rozsvieti indikátor brzdového systému (žltý), parkovacia brzda nemusí fungovať, pretože kontroluje systém.

## Ak sa rozsvieti indikátor systému elektrického posilňovača riadenia (EPS)

---



### ■ Dôvody rozsvietenia indikátora

- Rozsvieti si pri probléme so systémom EPS.
- Ak opakovane stláčate plynový pedál s cieľom zvýšiť otáčky motora na voľnobeh, indikátor sa rozsvieti a niekedy sa môže stať, že otáčanie volantom bude ťažšie.

### ■ Čo robiť po rozsvietení indikátora

- Odstavte vozidlo na bezpečnom mieste a vypnite a znova naštartujte motor.

Ak sa indikátor rozsvieti a zostane svietiť, vozidlo nechajte okamžite skontrolovať predajcovi.

Modely so zadným hmlovým svetlom

## Ak sa rozsvieti alebo začne blikať indikátor nízkeho tlaku v pneumatikách/systému výstrahy poklesu tlaku v pneumatikách



### ■ Dôvody rozsvietenia alebo blikania indikátora

Tlak v pneumatikách je výrazne nižší alebo nebol nakalibrovaný systém výstrahy poklesu tlaku v pneumatikách. Ak sa vyskytol problém so systémom výstrahy poklesu tlaku v pneumatikách, indikátor bude blikať približne jednu minútu a potom ostane svietiť.

Po namontovaní dojazdovej rezervnej pneumatiky\* sa indikátor zapne alebo bude najskôr jednu minútu blikať a potom zostane svietiť.

### ■ Čo robiť po rozsvietení indikátora

Jazdite opatrne a vyhýbajte sa náhlemu zatáčaniu a brzdeniu.

Odstavte vozidlo na bezpečnom mieste. Skontrolujte tlak v pneumatikách a upravte ho na požadovanú úroveň. Požadovaný tlak v pneumatikách je uvedený na štítku, ktorý sa nachádza na stĺpiku dverí vodiča.

- Po úprave tlaku pneumatiky nakalibrujte systém výstrahy poklesu tlaku v pneumatikách.

### 🔧 Inicializácia systému výstrahy poklesu tlaku v pneumatikách Str. 550

Ak blikanie indikátora spôsobuje dojazdová rezervná pneumatika, vymeňte ju za plnohodnotnú pneumatiku. Indikátor zhasne po kalibrácii systému výstrahy poklesu tlaku v pneumatikách.

### ■ Čo robiť, keď indikátor bliká a potom zostane svietiť

Čo najskôr nechajte skontrolovať pneumatiku predajcom. Ak dojazdová rezervná pneumatika\* spôsobuje, že indikátor najskôr bliká a potom zostane svietiť, vymeňte ju za plnohodnotnú pneumatiku.

Indikátor zhasne po kalibrácii systému výstrahy poklesu tlaku v pneumatikách.

🔧 Ak sa rozsvieti alebo začne blikať indikátor nízkeho tlaku v pneumatikách/systému výstrahy poklesu tlaku v pneumatikách

### POZNÁMKA

Jazda s mimoriadne podhustenými pneumatikami môže spôsobovať ich prehriatie. Prehriata pneumatika môže zlyhať. Vždy nahustite pneumatiky na predpísaný tlak.

\* Nie je k dispozícii u všetkých modelov

### Modely bez zadného hmlového svetla

## Ak sa rozsvieti alebo začne blikáť indikátor systému výstrahy poklesu tlaku v pneumatikách



### ■ Dôvody rozsvietenia/blikania indikátora

Tlak v pneumatikách je výrazne nižší alebo nebol nakalibrovaný systém výstrahy poklesu tlaku v pneumatikách. Ak sa vyskytol problém so systémom výstrahy poklesu tlaku v pneumatikách, indikátor bude blikáť približne jednu minútu a potom ostane svietiť.

### ■ Čo robiť po rozsvietení indikátora

Jazdite opatrne a vyhýbajte sa náhlemu zatáčaniu a brzdeniu.

Odstavte vozidlo na bezpečnom mieste. Skontrolujte tlak v pneumatikách a upravte ho na požadovanú úroveň. Požadovaný tlak v pneumatikách je uvedený na štítku, ktorý sa nachádza na stĺpiku dverí vodiča.

- ▶ Po úprave tlaku pneumatiky nakalibrujte systém výstrahy poklesu tlaku v pneumatikách.

➤ **Ak dostanete defekt** Str. 744

### ■ Čo robiť, keď indikátor bliká

Čo najskôr nechajte skontrolovať pneumatiku predajcom.

➤ Ak sa rozsvieti alebo začne blikáť indikátor systému výstrahy poklesu tlaku v pneumatikách

### POZNÁMKA

Jazda s mimoriadne podhustenými pneumatikami môže spôsobovať ich prehriatie. Prehriata pneumatika môže zlyhať. Vždy nahustite pneumatiky na predpísaný tlak.

Modely so zadným hmlovým svetlom

## Ak sa rozsvieti symbol nízkej hladiny oleja

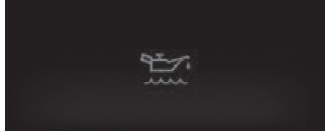

### ■ Dôvody zobrazenia symbolu

Rozsvieti sa, keď je nízka hladina motorového oleja.

### ■ Čo robiť hneď po zobrazení symbolu

1. Okamžite s vozidlom zaparkujte na rovnej ploche na bezpečnom mieste.
2. V prípade potreby zapnite výstražné svetlá.

### ■ Čo robiť po zaparkovaní vozidla

1. Vypnite motor a nechajte ho tak približne tri minúty.
  2. Otvorte kapotu a skontrolujte hladinu oleja.
    - ▶ V prípade potreby dolejte olej.
- **Kontrola oleja** Str. 690

### ▶▶ Ak sa rozsvieti symbol nízkej hladiny oleja

#### POZNÁMKA

Spustenie motora s nízkou hladinou oleja môže takmer okamžite spôsobiť jeho vážne mechanické poškodenie.

Tento systém sa aktivuje po zahriatí motora. Ak je teplota okolia mimoriadne nízka, systém môže začať snímať hladinu motorového oleja až po dlhšej jazde.

Ak sa symbol znova rozsvieti, okamžite vypnite motor a obráťte sa na predajcu kvôli oprave.

## Umiestnenie poistiek

Ak niektoré elektrické zariadenie nefunguje, prepnite spínač zapaľovania do polohy UZAMKNUTIE **0**\*1 a overte, či nie je vypálená príslušná poistka.

### Poistková skrinka v priestore motora

Nachádza sa v blízkosti akumulátora. Zatlačením na zarážky otvoríte skrinku.

Umiestnenie poistiek je znázornené na obrázku nižšie.

Nájdite požadovanú poistku podľa čísla poistky na obrázku a v tabuľke.

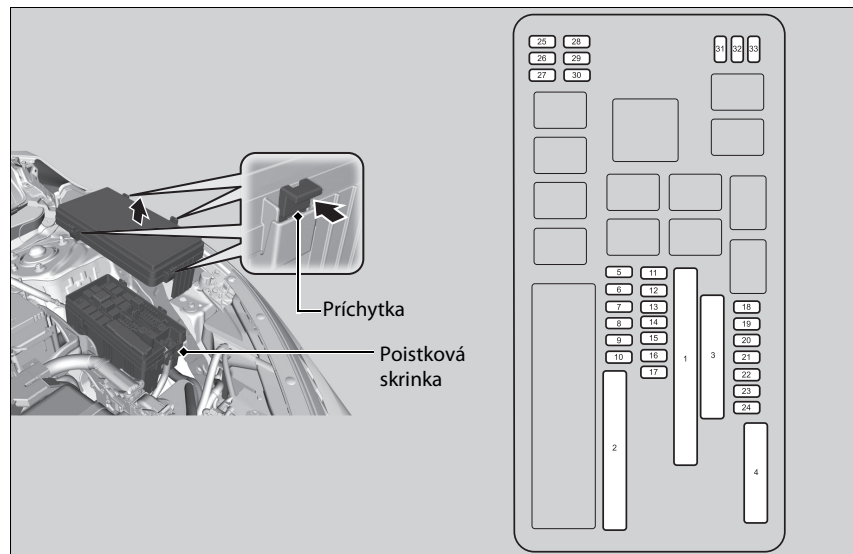

\*1: Modely vybavené systémom bezkľúčového otvárania majú namiesto spínača zapaľovania tlačidlo **ENGINE START/STOP**.

■ **Chránený obvod a menovitá hodnota poistiek**

	Chránený obvod	Hodnota v ampéroch
1	OP Block1 *	(60 A)
	VST1 (vypnutie pri voľnobehu)*	30 A
	Ventilátor chladenia* <sup>1, *2</sup>	50 A
	Hlavný ventilátor* <sup>7</sup>	(30 A)
	Zosilňovač zvuku*	(30 A)
	IG Main2*	(30 A)
	Svetlomet, diaľkové svetlá, hlavný	30 A
	Akumulátor (hlavná poistka)	125 A <sup>*1, *7</sup> 150 A <sup>*2</sup>
	EPS	70 A
	IG Main1	30 A <sup>*3</sup> 50 A <sup>*4</sup>
2	Možnosť poistkovej skrinky*	(40 A)
	Poistková skrinka, hlavná	60 A
	Motorček predného stierača	30 A
	Stretávacie svetlá – hlavná poistka	30 A
3	Vyhrievanie zadného skla	40 A
	Motor štartéra	30 A
	Poistková skrinka	40 A
	Motor ABS/VSA	40 A
	ABS/VSA FSR	40 A
	Motor ventilátora	40 A

	Chránený obvod	Hodnota v ampéroch
4	–	(40 A)
	PTC HTR2*	(40 A)
	–	(40 A)
	PTC HTR4*	(40 A)
5	Ventilátor chladenia* <sup>1, *2</sup>	5 A
6	Ostrekovač	15 A
7	IGP	15 A <sup>*1</sup> 20 A <sup>*2, *7</sup>
8	Brzdové svetlá	10 A
9	FI Sub	15 A
10	Vstrekovač* <sup>1</sup>	(15 A)
	EVP* <sup>2</sup>	(30 A)
	Pomoc. ventilátor* <sup>7</sup>	(20 A)
11	LAF	5 A
12	FI ECU	10 A
13	Výstraha	15 A
14	Vyhrievanie zadných sedadiel*	(15 A)
15	Cievka zapaľ.	15 A
16	Prevodovka*	(15 A)
17	Denné prevádzkové osvetlenie	10 A
18	Záloha	10 A
19	Audiosystém,	15 A
20	Pozičné svetlá	10 A
21	Interiérové svetlá	10 A

	Chránený obvod	Hodnota v ampéroch
22	Hmlové svetlá*	(15 A)
23	Kompresor klimatizácie*	10 A
24	Klaksón	10 A
25	Audio*	(30 A)
26	Ľavý svetlomet, stretávacie svetlo	10 A
27	Pravý svetlomet, stretávacie svetlo	10 A
28	Záloha 2	(30 A) <sup>*5</sup>
	Spínač vypnutia	(5 A) <sup>*6</sup>
29	Ľavý svetlomet, diaľkové svetlo	10 A
30	Pravý svetlomet, diaľkové svetlo	10 A
31	ADS*	(15 A)
32	Ostrekovač svetlometu*	(30 A)
33	VB ACT* <sup>1</sup>	(5 A)

\*1: Modely s motorom s objemom 1,5 l

\*2: Modely s objemom motora 1,0 l

\*3: Modely so systémom bezkľúčového otvárania

\*4: Modely bez systému bezkľúčového otvárania

\*5: Modely s vypnutím pri voľnobehu

\*6: Modely so systémom vypnutia pri voľnobehu a modely s káblovým zväzkom prívodu

\*7: Modely s objemom motora 2,0 l

\* Nie je k dispozícii u všetkých modelov



## Poistková skrinka v interiéri

### ■ Poistková skrinka A

Nachádza sa pod prístrojovou doskou.

Umiestnenie poistiek je znázornené na obrázku nižšie.

Nájdite požadovanú poistku podľa čísla poistky na obrázku a v tabuľke.

Typ vozidla s ľavostranným riadením



Typ vozidla s pravostranným riadením

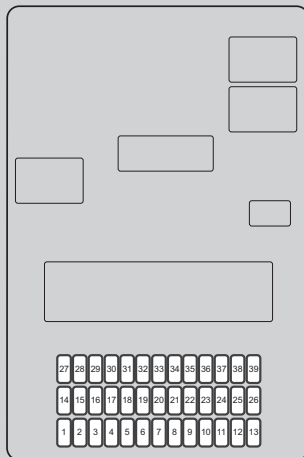

**■ Chránený obvod a menovitá hodnota poistiek**

	Chránený obvod	Hodnota v ampéroch
1	Príslušenstvo	10 A
2	Zamknutie tlačidiel	5 A
3	Motorček zadného stierača*	(10 A)
4	Možnosť 3 <sup>*6, *7</sup> Prevodovka <sup>*8</sup>	(5 A) (10 A)
5	Voliteľné príslušenstvo	10 A
6	Možnosť 2 <sup>*3, *4</sup>	10 A
7	Počítadlo kilometrov	10 A
8	Palivové čerpadlo	(15 A) <sup>*3, *4</sup> (20 A) <sup>*5</sup>
9	KLIMATIZÁCIA	10 A
10	Zadná napájacia zásuvka príslušenstva*	(20 A)
11	Monitorovanie <sup>*3</sup>	(5 A)
12	Zamknutie dverí na pravej strane	10 A
13	Odomknutie dverí na ľavej strane	10 A
14	Elektricky ovládané okno na zadnej ľavej strane	20 A
15	Elektricky ovládané okno spolujazdca vpredu	20 A
16	Zámok dverí	20 A
17	Prevodovka <sup>*9</sup> Možnosť 3 <sup>*2</sup>	(10 A) (5 A)

\* Nie je k dispozícii u všetkých modelov

	Chránený obvod	Hodnota v ampéroch
18	Elektricky ovládaná bedrová opierka*	(10 A)
19	Strešné okno*	(20 A)
20	Štartér*	(10 A)
21	Alternátor	10 A <sup>*3, *5</sup> 15 A <sup>*4</sup>
22	Denné prevádzkové osvetlenie	10 A
23	Zadné hmlové svetlo*	10 A
24	Voliteľné príslušenstvo*	(5 A)
25	Zámok dverí vodiča	10 A
26	Odomknutie dverí na pravej strane	10 A
27	Elektricky ovládané okno na zadnej pravej strane	20 A
28	Elektricky ovládané okno na strane vodiča	20 A
29	Predná napájacia zásuvka príslušenstva	20 A
30	Smart <sup>*1</sup> STS <sup>*2</sup>	(10 A) (5 A)
31	–	–
32	Vyhrievanie predných sedadiel*	(20 A)
33	–	–
34	VSA/ABS	10 A
35	SRS	10 A

	Chránený obvod	Hodnota v ampéroch
36	Možnosť HAC	20 A
37	–	–
38	Zamknutie dverí na ľavej strane	10 A
39	Odomknutie dverí vodiča	10 A

- \*1: Modely so systémom bezkľúčového otvárania
- \*2: Modely bez systému bezkľúčového otvárania
- \*3: Modely s motorom s objemom 1,5 l
- \*4: Modely s objemom motora 1,0 l
- \*5: Modely s objemom motora 2,0 l
- \*6: Modely so systémom bezkľúčového otvárania a modely s objemom motora 1,0 l
- \*7: Modely so systémom bezkľúčového otvárania a modely s objemom motora 1,5 l
- \*8: Modely s kontinuálne variabilnou prevodovkou a bez systému bezkľúčového otvárania
- \*9: Modely s kontinuálne variabilnou prevodovkou a so systémom bezkľúčového otvárania

### ■ Poistková skrinka B\*

Nachádza sa pod prístrojovou doskou.

Umiestnenie poistiek je znázornené na obrázku nižšie.

Nájdite požadovanú poistku podľa čísla poistky na obrázku a v tabuľke.

Typ vozidla s ľavostranným riadením

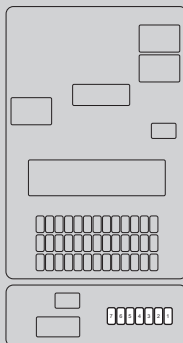

Typ vozidla s pravostranným riadením

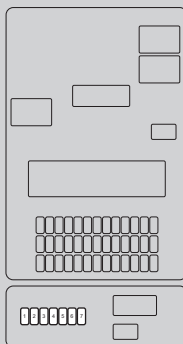

## ■ Chránený obvod a menovitá hodnota poistiek

	Chránený obvod	Hodnota v ampéroch
1	Príslušenstvo*	(10 A)
2	EOP*	(10 A)
3	Záloha 2	10 A
4	Audiosystém,	15 A
5	Prerušenie napájania príslušenstva	10 A
6	VST 1	10 A
7	Spínač zastavenia 2*	(5 A)

\* Nie je k dispozícii u všetkých modelov

## Kontrola a výmena poistiek

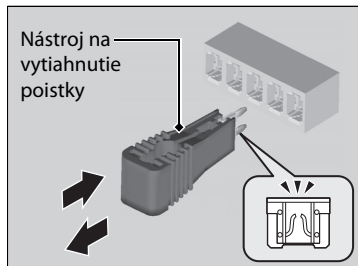
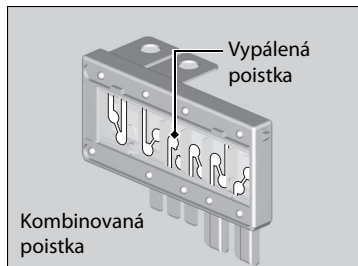

1. Prepnete spínač zapalovania do polohy UZAMKNUTIE [0]\*<sup>1</sup>. Vypnite svetlomety a všetko príslušenstvo.
2. Demontujte kryt poistkovej skrine.
3. Skontrolujte veľkú poistku v priestore motora.
  - Ak je poistka vypálená, vyskrutkujte skrutku krížovým skrutkovačom a vymeňte poistku za novú.
4. Skontrolujte malé poistky v priestore motora a vnútri vozidla.
  - Ak nájdete vypálenú poistku, vytiahnite ju pomocou nástroja na vytiahnutie poistky a vymeňte ju za novú.

### ►► Kontrola a výmena poistiek

#### POZNÁMKA

Výmena poistky za silnejšiu výrazne zvyšuje riziko poškodenia elektrického systému.

Poistku vymeňte za poistku s rovnakou určenou prúdovou intenzitou.

Pomocou tabuliek vyhľadajte predmetnú poistku a overte hodnotu prúdovej intenzity.

► **Umiestnenie poistiek** Str. 790

#### Modely bez zadného hmlového svetla

V zadnej časti krytu poistkovej skrine v priestore motora sa nachádza nástroj na vytiahnutie poistky.

\*1: Modely vybavené systémom bezkľúčového otvárania majú namiesto spínača zapalovania tlačidlo ENGINE START/STOP.

Ak potrebujete odtiahnuť vozidlo, obráťte sa na profesionálnu odťahovú službu.

## ■ Plošinové vybavenie

Operátor naloží vozidlo na zadnú časť nákladného vozidla.

**Toto je najlepší spôsob prepravy vozidla.**

## ■ Zdvíhacie zariadenie kolies

Odtahovacie vozidlo používa dve otočné ramená, ktoré idú pod predné pneumatiky a nadvihnú ich zo zeme. Zadné kolesá zostanú na zemi. **Toto je prijateľný spôsob odtiahnutia vozidla.**

## » Núdzové odťahovanie

### POZNÁMKA

Pri pokuse nadvihnúť alebo odtiahnuť vozidlo za nárazníky môže dôjsť k vážnemu poškodeniu. Nárazníky nie sú určené ako nosné časti hmotnosti vozidla.

Skontrolujte, či je parkovacia brzda uvoľnená. Ak nemôžete uvoľniť parkovaciu brzdu, vozidlo sa musí prepraviť pomocou plošinového vybavenia.

➤ **Parkovacia brzda** Str. 632

### POZNÁMKA

Nesprávne ťahanie, napríklad ťahanie za obytným vozidlom alebo iným motorovým vozidlom, môže poškodiť prevodovku.

Nikdy neťahajte vozidlo iba s lanom alebo reťazou. Je to nebezpečné, pretože laná a reťaze sa môžu posúvať zo strany na stranu alebo sa pretrhnúť.

### ■ Ak je potrebné ťahať vozidlo s prednými kolesami na zemi:



#### Modely s kontinuálne variabilnou prevodovkou

1. Skontrolujte, či sa na zemi pod krytom prevodovky nenachádza žiadna uniknutá kvapalina.

► Ak dochádza k úniku kvapaliny, zavolajte profesionálnu odťahovaciu službu a nechajte vozidlo skontrolovať u predajcu.

#### Všetky modely

2. Pripojte ťažné zariadenie k ťažnému háku.

3. Naštartujte motor.

► Ak je problematické naštartovať motor, prepnite spínač zapaľovania do polohy PRÍSLUŠENSTVO **I**\*<sup>1</sup> alebo ZAPNUTÉ **II**\*<sup>1</sup>.

### ►► Ak je potrebné ťahať vozidlo s prednými kolesami na zemi:

Ťahanie vozidla je v niektorých krajinách zakázané. Skôr než budete vozidlo ťahať, oboznámte sa s právnymi predpismi krajiny, v ktorej sa nachádzate.

Ak nie je možné postupovať presne podľa uvedeného postupu, neťahajte vozidlo s prednými kolesami na zemi.

Ak nie je možné naštartovať motor, počas ťahania sa môžu vyskytnúť nasledujúce skutočnosti.

#### Modely so systémom bezklúčového otvárania

- Skontrolujte, či nie je volant uzamknutý.

#### Všetky modely

- Brzdenie môže byť problematickejšie, pretože posilňovač brzdového systému nefunguje.
- Otáčanie volantom je ťažšie, pretože nefunguje systém posilňovača riadenia.

#### Modely s manuálnou prevodovkou

- Otočenie spínača zapaľovania do polohy UZAMKNUTIE **0**\*<sup>1</sup> zamkne volant.

Jazda s vozidlom nadol dlhým svahom zahrieva brzdy. Brzdy môžu prestať správne fungovať. Ak je potrebné odtiahnuť vozidlo v stúpaní, zavolajte profesionálnu odťahovú službu.

S prednými kolesami položenými na zemi je najvhodnejšie ťahať vozidlo do maximálnej vzdialenosti 80 km a udržiavať rýchlosť nižšiu než 55 km/h.

\*1: Modely vybavené systémom bezklúčového otvárania majú namiesto spínača zapaľovania tlačidlo

**Modely s kontinuálne variabilnou prevodovkou**

4. Stlačte brzdový pedál.
5. Preradte do polohy **D**, počkajte päť sekúnd a potom preradte do polohy **N**.
6. Uvoľnite parkovaciu brzdu.

**Modely s manuálnou prevodovkou**

4. Zaradte prevodový stupeň **N**.
5. Uvoľnite parkovaciu brzdu.

**▶▶ Ak je potrebné ťahať vozidlo s prednými kolesami na zemi:****Modely s manuálnou prevodovkou**

Nestláčajte spojku na dlhší čas, aby ste sa dostali z uviaznutia. Mohlo by dôjsť prehriatiu a poškodeniu prevodovky.

**POZNÁMKA****Modely s kontinuálne variabilnou prevodovkou**

Ak nie je možné preradiť prevodovku alebo zapnúť motor, prevodovka by sa mohla poškodiť. Vozidlo sa musí odťahnúť s prednými kolesami vo vzduchu.



### ■ Čo je potrebné urobiť, keď nemôžete odomknúť dverka otvoru na dopĺňanie paliva

Ak nemôžete odomknúť dverka otvoru na dopĺňanie paliva, použite nasledovný postup.

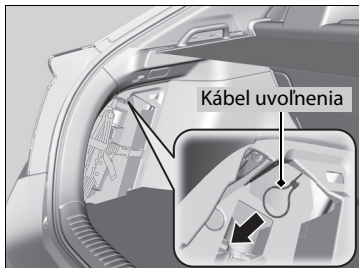

1. Otvorte výklopné dvere.
2. Potiahnite za popruh veka na podlahe batožinového priestoru a otvorte veko.
3. Otočením a potiahnutím príchytky otvorte kryt priestoru, ktorý sa nachádza na ľavej strane batožinového priestoru.
4. Potiahnite kábel uvoľnenia k sebe.
  - ▶ Kábel uvoľnenia po potiahnutí odistí dverka otvoru na dopĺňanie paliva.

### ▣ Keď nemôžete odomknúť dverka otvoru na dopĺňanie paliva

Po vykonaní týchto krokov sa obráťte na predajcu, aby skontroloval vozidlo.

## ■ Čo je potrebné urobiť, keď nemôžete otvoriť výklopné dvere

Ak nie je možné otvoriť výklopné dvere, použite nasledujúci postup.

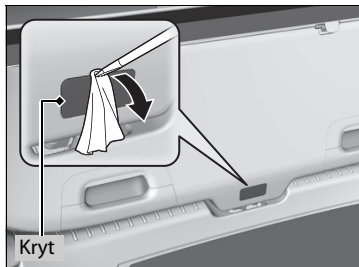

1. Pomocou plochého skrutkovača demontujte kryt na zadnej časti výklopných dverí.
  - ▶ Obaľte hrot plochého skrutkovača handričkou, aby ste nepoškriabali kryt.

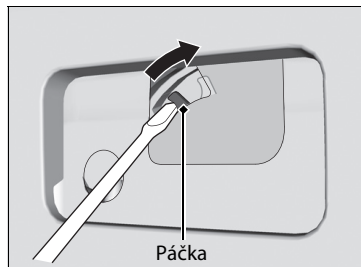

2. Výklopné dvere otvoríte tak, že zatlačíte výklopné dvere a súčasne posuniete päčku pomocou plochého skrutkovača.

## ▣ Keď nemôžete otvoriť výklopné dvere

Nasledujúci postup:

Po vykonaní týchto krokov sa obráťte na predajcu, aby skontroloval vozidlo.

Keď otvárate výklopné dvere zvnútra, dbajte na to, aby ste okolo výklopných dverí mali dostatok priestoru a aby ste nimi do nikoho alebo ničoho nenarazili.

## Tankovanie z prenosného kanistra na palivo

Ak sa vo vozidle minulo palivo a potrebujete doplniť palivo z prenosného kanistra na palivo, použite lievik dodávaný spolu s vozidlom.

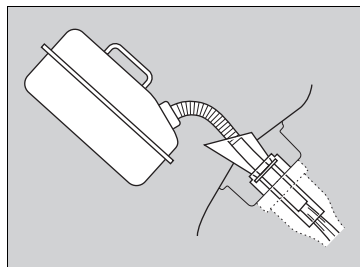
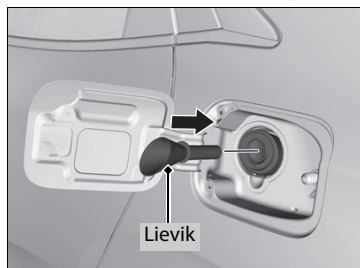

1. Vypnite motor.
2. Zatlačte okraj dvierok otvoru na dopĺňanie paliva, aby sa mierne vysunuli.
  - ▶ Dvierka otvoru na dopĺňanie paliva sa otvoria.
3. Vyberte lievik z batožinového priestoru.
  - ▶ **Typy nástrojov** Str. 742
4. Položte koniec lievika na spodnú časť plniaceho otvoru a potom ho pomaly a na doraz zasuňte.
  - ▶ Uistite sa, že sa koniec lievika zasunul nadol po rúrke plniaceho hrdla.
5. Doplníte palivo do nádrže z prenosného kanistra na palivo.
  - ▶ Palivo dolievajte opatrne, aby ste ho nerozliali.
6. Vytiahnite lievik z plniaceho hrdla.
  - ▶ Pred uložením lievika zotrite z lievika všetko palivo.
7. Zatvorte dvierka otvoru na dopĺňanie paliva rukou.

### ▶ Tankovanie z prenosného kanistra na palivo

#### **⚠ VÝSTRAHA**

Palivo je veľmi horľavé a výbušné. Pri manipulácii s palivom sa môžete popáliť alebo vážne zraniť.

- Vypnite motor a dbajte, aby sa v blízkosti nenachádzali zdroje tepla, iskier a ohňa.
- S palivom manipulujte len vonku.
- Rozliate látky okamžite utrite.

#### **POZNÁMKA**

Nezasúvajte do hrdla dýzy prenosného kanistra na palivo ani žiadny iný lievik než ten, ktorý sa dodáva spolu s vozidlom. V opačnom prípade sa môže poškodiť palivový systém.

Nepokúšajte sa páčením ani tlakom cudzími predmetmi otvárať uzavretú palivovú nádrž. V opačnom prípade môžete poškodiť palivový systém a jeho tesnenie.

Skôr ako budete dopĺňať palivo, overte, či sa v prenosnom kanistri na palivo nachádza benzín.

# Informácie

Táto kapitola obsahuje technické údaje o vozidle, informácie o umiestnení identifikačných čísel a ďalšie zákonom vyžadované informácie.

<b>Technické údaje</b> .....	804
<b>Identifikačné čísla</b>	
Identifikačné číslo vozidla (VIN), číslo motora a číslo prevodovky .....	808
<b>Zariadenia emitujúce rádiové vlny*</b> .....	811
<b>Vyhlasenie o zhode ES – prehľad obsahu*</b> .....	823

\* Nie je k dispozícii u všetkých modelov

## ■ Technické údaje o vozidle

Model	Civic <sup>*1</sup> Civic TYPE R <sup>*2</sup>
Pohotovostná hmotnosť	<b>Modely s objemom motora 1,0 l</b> 1 239 – 1 371 kg <sup>*3</sup> 1 229 – 1 362 kg <sup>*4</sup> <b>Modely s motorom s objemom 1,5 l</b> 1 341 – 1 396 kg <sup>*3</sup> 1 308 – 1 362 kg <sup>*4</sup> <b>Modely s objemom motora 2,0 l</b> 1 362 – 1 420 kg <sup>*7</sup> 1 387 – 1 390 kg <sup>*8</sup>
Maximálna povolená hmotnosť	Prečítajte si informácie na certifikačnom štítku na stĺpiku dverí spolujazdca <sup>*5</sup> Prečítajte si informácie na certifikačnom štítku na stĺpiku dverí vodiča <sup>*6</sup>
Maximálne povolené zataženie nápravy	Prečítajte si informácie na certifikačnom štítku na stĺpiku dverí spolujazdca <sup>*5</sup> Prečítajte si informácie na certifikačnom štítku na stĺpiku dverí vodiča <sup>*6</sup>

\*1: Okrem modelov s objemom motora 2,0 l

\*2: Modely s objemom motora 2,0 l

\*3: Modely s kontinuálne variabilnou prevodovkou

\*4: Modely s manuálnou prevodovkou

\*5: Typ vozidla s pravostranným riadením

\*6: Typ vozidla s ľavostranným riadením

\*7: Modely so zadným hmlovým svetlom

\*8: Modely bez zadného hmlového svetla

## ■ Technické údaje o motore

Typ	Vodou chladený radový 3-valsťový motor typu DOHC <sup>*1</sup> Vodou chladený radový 4-valsťový motor typu DOHC <sup>*2, *3</sup>
Vítanie valcov × zdvih	73,0 × 78,7 mm <sup>*1</sup> 73,0 × 89,5 mm <sup>*2</sup> 86,0 × 85,9 mm <sup>*3</sup>
Objem valcov	988 cm <sup>3</sup> <sup>*1</sup> 1 498 cm <sup>3</sup> <sup>*2</sup> 1 996 cm <sup>3</sup> <sup>*3</sup>
Kompresný pomer	10,0 : 1 <sup>*1</sup> 10,6 : 1 <sup>*2</sup> 9,8 : 1 <sup>*3</sup>
Zapalovacie sviečky	NGK ILZKAR8H8S

\*1: Modely s objemom motora 1,0 l

\*2: Modely s motorom s objemom 1,5 l

\*3: Modely s objemom motora 2,0 l

## ■ Palivo

Typ	Kvalitný bezolovnatý benzín/gasohol s hodnotou až E10 (90 % benzínu a 10 % etanolu), oktánové číslo merané výskumnou metódou minimálne 95 <sup>*1, *2</sup> Kvalitný bezolovnatý benzín s oktánovým číslom meraným výskumnou metódou minimálne 95 <sup>*3</sup>
Objem palivovej nádrže	46,9 l

\*1: Modely s objemom motora 1,0 l a 1,5 l

\*2: Modely s objemom motora 2,0 l so zadným hmlovým svetlom

\*3: Modely bez zadného hmlového svetla

## ■ Akumulátor

Objem	48 AH (5)60 AH (20)
-------	---------------------

Vypnutie pri voľnobehu:

Akumulátor nainštalovaný v tomto vozidle je špeciálne navrhnutý pre model s funkciou Automatické vypnutie pri voľnobehu. Ak potrebujete vymeniť akumulátor, vyberte správny typ (L2). Požiadajte predajcu o ďalšie podrobnosti.

## ■ Kvapalina ostrekovača

Objem nádrže	3,0 l <sup>*1</sup> 3,5 l <sup>*2</sup> 2,5 l <sup>*3</sup>
--------------	---

\*1: Modely s objemom motora 2,0 l

\*2: Okrem modelov s objemom motora 2,0 l a s ostrekovačmi svetlometov

\*3: Okrem modelov s objemom motora 2,0 l bez ostrekovačov svetlometov

## ■ Žiarovky

Svetlomety (stretávacie svetlá)	LED
Svetlomety (dialkové svetlá)	LED
Predné hmlové svetlá*	LED
Predné smerové svetlá	LED
Predné obrysové svetlá*	5 W (oranžové)
Pozíčné/denné prevádzkové svetlá	LED
Bočné smerové svetlá	LED <sup>1</sup> 5 W (oranžové) <sup>2</sup>
Brzdové svetlá	21 W
Koncové svetlá	LED
Zadné smerové svetlá	21 W (oranžové)
Cúvacie svetlá	16 W
Zadné hmlové svetlo*	LED
Tretie brzdové svetlo	LED
Zadné osvetlenie evidenčného čísla	LED
Interiérové svetlá	
Svetlá na čítanie	8 W
Stropné svetlo	8 W
Osvetlenie zrkadla v slnečnej clone*	2 W
Osvetlenie stredovej priehradky*	LED
Osvetlenie batožinového priestoru	5 W
Osvetlenie odkladacej schránky v palubnej doske*	3,4 W

\*1: Modely s umiestnením na spätných zrkadlách  
\*2: Modely s umiestnením na nárazníku

## ■ Klimatizácia \*

Typ chladiva	HFO-1234yf (R-1234yf) <sup>1</sup> HFC-134a (R-134a) <sup>2</sup>
Plniace množstvo	375 – 425 g <sup>1</sup> 435 – 485 g <sup>2</sup>

\*1: Modely so zadným hmlovým svetlom  
\*2: Modely bez zadného hmlového svetla

## ■ Brzdová/spojková \* kvapalina

Predpísaná	Brzdová kvapalina s označením DOT 3 alebo DOT 4
------------	---

## ■ Kvapalina kontinuálne variabilnej prevodovky\*

Predpísaná	Honda HCF-2	
Objem	Výmena	3,4 l <sup>1</sup> 3,7 l <sup>2</sup>

\*1: Modely s objemom motora 1,0 l  
\*2: Modely s motorom s objemom 1,5 l

## ■ Kvapalina manuálnej prevodovky \*

Predpísaná	Honda MTF	
Objem	Výmena	1,9 l <sup>1</sup> 2,2 l <sup>2</sup>

\*1: Okrem modelov s objemom motora 2,0 l  
\*2: Modely s objemom motora 2,0 l

## ■ Motorový olej

	Modely určené pre európske krajiny a Ukrajinu
	Originálny motorový olej značky Honda, typ 2.0 ACEA C2/C3 0W-30, 5W-30, 10W-30
	Okrem modelov určených pre európske krajiny a Ukrajinu, ktoré nie sú vybavené filtrom pevných častíc benzínového motora
Odporúčaný	Originálny motorový olej značky Honda 0W-20, 0W-30, 5W-30, 10W-30 Podľa certifikácie ACEA A5/B5, API triedy SM alebo vyššej triedy 0W-20, 0W-30, 5W-30, 10W-30
	Okrem modelov určených pre európske krajiny a Ukrajinu, ktoré sú vybavené filtrom pevných častíc benzínového motora
	Originálny motorový olej značky Honda 0W-20 ACEA C2/C3 0W-30, 5W-30, 10W-30
	3,5 l <sup>1</sup>
	Výmena
	3,2 l <sup>2</sup> 5,0 l <sup>3</sup>
Objem	3,8 l <sup>1</sup>
	Výmena vrátane filtra
	3,5 l <sup>2</sup> 5,4 l <sup>3</sup>

\*1: Modely s objemom motora 1,0 l  
\*2: Modely s motorom s objemom 1,5 l  
\*3: Modely s objemom motora 2,0 l

Pozrite si nasledujúcu stránku, aby ste si overili, či je vaše vozidlo vybavené filtrom pevných častíc benzínového motora.

► **Odporúčaný motorový olej** Str. 687

## ■ Chladiaca kvapalina motora

Predpísaná	Celoročná nemrznuća/chladiaca kvapalina značky Honda, typ 2
------------	---

Pomer miešania	50/50 s destilovanou vodou
----------------	----------------------------

### Modely s objemom motora 1,0 l

6,05 l<sup>\*1</sup>

(zmena vrátane zostávajúceho objemu 0,745 l v rezervnej nádrži)

5,83 l<sup>\*2</sup>

(zmena vrátane zostávajúceho objemu 0,745 l v rezervnej nádrži)

### Modely s motorom s objemom 1,5 l

4,92 l<sup>\*1</sup>

(výmena vrátane zostávajúceho objemu 0,58 l v rezervnej nádrži)

4,84 l<sup>\*2</sup>

(výmena vrátane zostávajúceho objemu 0,58 l v rezervnej nádrži)

### Modely s objemom motora 2,0 l

4,65 l<sup>\*3</sup>

(zmena vrátane zostávajúceho objemu 0,75 l v rezervnej nádrži)

4,64 l<sup>\*4</sup>

(zmena vrátane zostávajúceho objemu 0,75 l v rezervnej nádrži)

\*1: Modely s kontinuálne variabilnou prevodovkou

\*2: Modely s manuálnou prevodovkou

\*3: Typ vozidla s pravostranným riadením

\*4: Typ vozidla s ľavostranným riadením

## ■ Pneumatika

Normálne	Velkosť	215/55R16 93 V <sup>*1</sup> 235/45R17 94W <sup>*2</sup> 245/35ZR19 93V <sup>*3</sup> 245/30ZR20 90Y <sup>*4</sup>
	Tlak	Prečítajte si informácie na štítku na stĺpiku dverí na strane vodiča.

Dojazdová rezervná pneumatika *	Velkosť	T125/80D16 97M <sup>*1,*2</sup> T125/70R18 99M <sup>*3,*4</sup>
	Tlak	Prečítajte si informácie na štítku na stĺpiku dverí na strane vodiča.

Velkosť kolesa	Normálne	16 × 7J <sup>*1</sup> 17 × 8J <sup>*2</sup> 19 × 8 1/2J <sup>*3</sup> 20 × 8 1/2J <sup>*4</sup>
	Dojazdová rezervná pneumatika *	16 × 4T <sup>*1,*2</sup> 18 × 4T <sup>*3,*4</sup>

\*1: Modely so 16-palcovými kolesami

\*2: Modely so 17-palcovými kolesami

\*3: Modely s 19-palcovými kolesami

\*4: Modely s 20-palcovými kolesami

## ■ Vzduchový kompresor Honda TRK

Vážená úroveň akustického tlaku emisii	75 dB (A)
--	-----------

Vážená úroveň akustického výkonu	95 dB (A)
----------------------------------	-----------

## ■ Brzdy

Typ	S posilňovačom
Vpredu	Odvetrávaný disk
Vzadu	Plný disk
Parkovanie	Systém elektrickej parkovacej brzdy

## ■ Rozmery vozidla

### Modely s objemom motora 1,0 l a 1,5 l

Dĺžka	4 518 mm	
Šírka	1 799 mm	
Výška	1 428 mm	
Rázvor	2 697 mm	
Rozchod	Vpredu	1 547 mm <sup>*1</sup> 1 537 mm <sup>*2</sup>
	Vzadu	1 563 mm <sup>*1</sup> 1 553 mm <sup>*2</sup>

\*1: Modely so 16-palcovými kolesami

\*2: Modely so 17-palcovými kolesami

### Modely s objemom motora 2,0 l

Dĺžka	4 557 mm	
Šírka	1 877 mm	
Výška	1 427 mm <sup>*1</sup> 1 434 mm <sup>*2</sup>	
Rázvor	2 699 mm	
Rozchod	Vpredu	1 599 mm
	Vzadu	1 602 mm

\*1: Modely so zadným hmlovým svetlom

\*2: Modely bez zadného hmlového svetla

Modely s objemom motora 1,0 l so systémom klimatizácie

■ **Bod upevnenia/zadný presah ťažného zariadenia\*1**

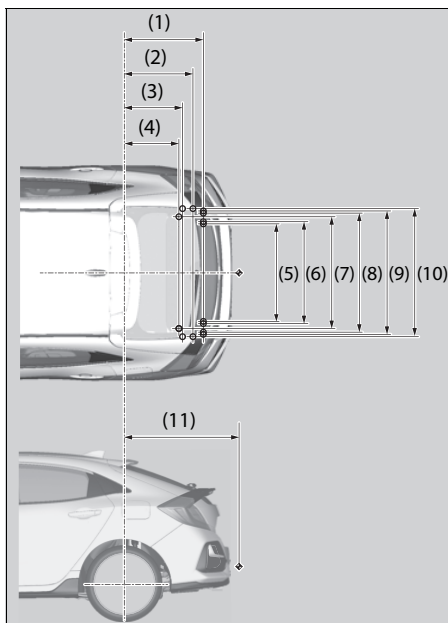

POZNÁMKA:

1. ○ označuje body upevnenia ťažnej tyče.
2. ◆ označuje bod pripojenia ťažnej tyče.

\*1: Okrem tuniských modelov

Č.	Rozmery
(1)	667 mm
(2)	582 mm
(3)	497 mm
(4)	467 mm
(5)	915 mm
(6)	925 mm
(7)	985 mm
(8)	1 045 mm
(9)	1 055 mm
(10)	1 078 mm
(11)	983 mm

Modely s objemom motora 1,0 l so systémom klimatizácie

■ **Max. Hmotnosť ťahania\*1**

Brzdený prívies	Modely s manuálnou prevodovkou	1 200 kg
	Modely s kontinuálne variabilnou prevodovkou	800 kg
Nebrzdený prívies		500 kg
Maximálne povolené zvislé zataženie na ťažné zariadenie		75 kg

\*1: Okrem tuniských modelov



## Identifikačné číslo vozidla (VIN), číslo motora a číslo prevodovky

Vaše vozidlo má 17-miestne identifikačné číslo (VIN), ktoré sa používa na registráciu vozidla na účely záruky, na registráciu a poistenie vozidla.

Číslo VIN, číslo motora a číslo prevodovky sa vo vašom vozidle nachádzajú na nasledujúcich miestach.

### » Identifikačné číslo vozidla (VIN), číslo motora a číslo prevodovky

Vnútročné identifikačné číslo vozidla (VIN) sa nachádza pod krytom.

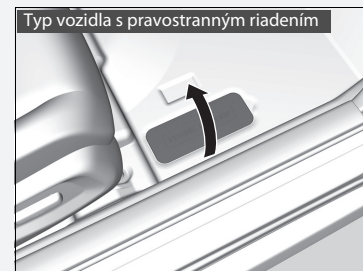

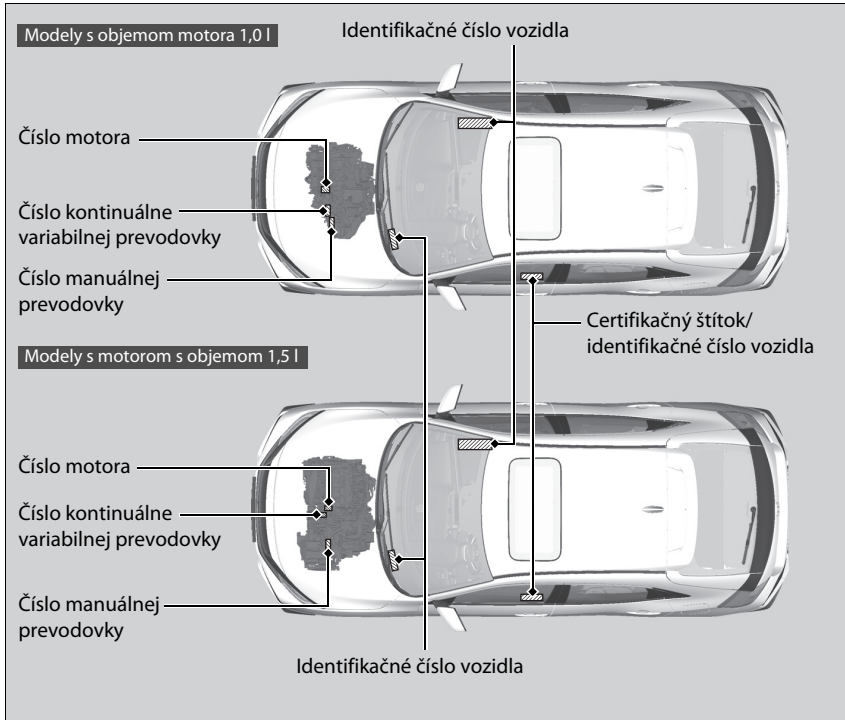

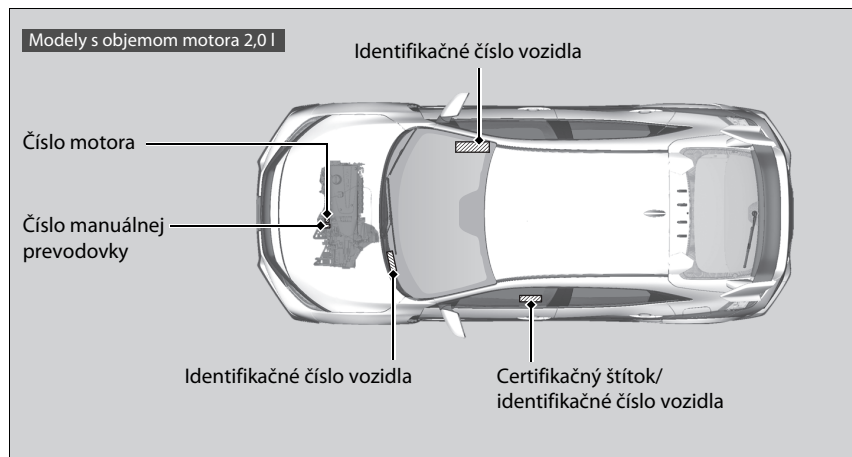



Nasledujúce produkty a systémy vo vozidle emitujú počas prevádzky rádiové vlny.

## Dialkové ovládanie\*

## System imobilizéra

**KVALITET** Akcionárske družstvo za ispitivanje kvaliteta "KVALITET" NIS  
Акционарско друштво за испитивање квалитета "КВАЛИТЕТ" НИС  
Joint-stock company for quality testing "KVALITET" NIS

**POTVRDA O USAGLAŠENOSTI - RITTO** Broj: P1617162800  
CONFIRMATION OF CONFORMITY - RÂTTE No

Podnosioc zahteva: DELTA AUTOMOTO D.O.O.  
Applicant: 11070 NOVI BEOGRAD  
OMLADINSKIH BRIGADA 33A

Vrsta opreme: KLJUČ ZA DALJINSKI PRISTUP VOZILU  
Equipment category:

Oznaka tipa/modela: HLIK6-3T  
Equipment type/model:

Robna marka: Honda Lock  
Equipment trademark:  
Proizvođač: Honda Lock Mfg. Co., Ltd.  
Manufacturer: Japan

Vrednovana dokumentacija Evaluated documentation:  
Laboratorija/ Bezbjednost/Safety UL, Japan, Inc. Head Office EMC Lab:  
ispitni izveštaji: 100083189, 01.07.2013. /  
Laboratory: 100083265-C, 24.08.2013. /  
Test report: EMKEMC-UL, Japan, Inc. SHONAN EMC Lab:  
100083265-B, 21.08.2013. /  
RITTO/RATTE UL, Japan, Inc. SHONAN EMC Lab:  
100083265-A, 21.08.2013. /

Na osnovu gore navedene dokumentacije utvrđeno je da gore navedena oprema zadovoljava zahtev Pravilnika o radio opremi i telekomunikacionoj terminalnoj opremi (Dl. glasnik RS, 11/2012).  
On the basis of the above mentioned documentation it is found that above mentioned equipment fulfils the requirements of the Rulesbook on Radio Equipment and Telecommunications Terminal Equipment (Official Gazette RS, 11/2012).

Nastale promene u specifikaciji, tipu/modelu, komponentama, električnim karakterističkim opreme koji utiču na usaglašenost sa navedenim Pravilnikom moraju se prijaviti "Kvalitet" a.d. NIS.  
Any changes occur in the specification, type/model, components of the design, electrical construction which may influence on conformity to the above mention Rulesbook, shall be forwarded to "Kvalitet".

Prva izdavanja Potvrde za navedenu opremu: 06.11.2013. Broj: P1514118300



Mesto i datum izdavanja: Vazi do: Generalni direktor  
Place and date: Valid until: Vladimir Vučković, dipl.ing.

MS  
06.11.2013.

Ovaj dokument važi samo za proizvode koji su izdati sa proizvođača koji su bili predmet vrednovanja.  
This document valid only for products which were evaluated.

Bul. Svetog Cara Konstantina 82-86, NIS 18000, Srbija, Tel: (018)550-766, 550-624, Fax: (018)550-636, 550-068  
e-mail: office@kvalitet.co.rs, http://www.kvalitet.co.rs

**KVALITET** Akcionárske družstvo za ispitivanje kvaliteta "KVALITET" NIS  
Акционарско друштво за испитивање квалитета "КВАЛИТЕТ" НИС  
Joint-stock company for quality testing "KVALITET" NIS

**POTVRDA O USAGLAŠENOSTI - RITTO** Broj: P1617162900  
CONFIRMATION OF CONFORMITY - RÂTTE No

Podnosioc zahteva: DELTA AUTOMOTO D.O.O.  
Applicant: 11070 NOVI BEOGRAD  
OMLADINSKIH BRIGADA 33A

Vrsta opreme: UREĐAJ ZA BLOKADU KONTAKT BRAVE VOZILA  
Equipment category:

Oznaka tipa/modela: HLIK6-1R  
Equipment type/model:

Robna marka: Honda Lock  
Equipment trademark:  
Proizvođač: Honda Lock Mfg. Co., Ltd.  
Manufacturer: Japan

Vrednovana dokumentacija Evaluated documentation:  
Laboratorija/ Bezbjednost/Safety UL, Japan, Inc. Head Office EMC Lab:  
ispitni izveštaji: 3EE0344-HO-02-B, 20.03.2013. /  
Laboratory: EMKEMC-UL, Japan, Inc. SHONAN EMC Lab:  
Test report: 3EE0344-SH-02-C, 15.01.2013. /  
RITTO/RATTE UL, Japan, Inc. SHONAN EMC Lab:  
3EE0344-SH-02-C, 15.01.2013. /  
3EE0344-SH-02-B, 15.01.2013. /

Na osnovu gore navedene dokumentacije utvrđeno je da gore navedena oprema zadovoljava zahtev Pravilnika o radio opremi i telekomunikacionoj terminalnoj opremi (Dl. glasnik RS, 11/2012).  
On the basis of the above mentioned documentation it is found that above mentioned equipment fulfils the requirements of the Rulesbook on Radio Equipment and Telecommunications Terminal Equipment (Official Gazette RS, 11/2012).

Nastale promene u specifikaciji, tipu/modelu, komponentama, električnim karakterističkim opreme koji utiču na usaglašenost sa navedenim Pravilnikom moraju se prijaviti "Kvalitet" a.d. NIS.  
Any changes occur in the specification, type/model, components of the design, electrical construction which may influence on conformity to the above mention Rulesbook, shall be forwarded to "Kvalitet".

Prva izdavanja Potvrde za navedenu opremu: 06.11.2013. Broj: P1514118200

Mesto i datum izdavanja: Vazi do: Generalni direktor  
Place and date: Valid until: Vladimir Vučković, dipl.ing.

MS  
06.11.2013.

Ovaj dokument važi samo za proizvode koji su izdati sa proizvođača koji su bili predmet vrednovanja.  
This document valid only for products which were evaluated.

Bul. Svetog Cara Konstantina 82-86, NIS 18000, Srbija, Tel: (018)550-766, 550-624, Fax: (018)550-636, 550-068  
e-mail: office@kvalitet.co.rs, http://www.kvalitet.co.rs

Modely pre  
srbský trh

AGREE PAR L'ANRT MAROC  
Marocké modely Číslo zmluvy: MR 8359 ANRT 2013  
Dátum zmluvy: 19.7.2013

AGREE PAR L'ANRT MAROC  
Číslo zmluvy: MR 8091 ANRT 2013  
Dátum zmluvy: 25.4.2013

\* Nie je k dispozícii u všetkých modelov

BCM  
Systém bezklúčového otvárania\*

**KVALITET** Akcionárske družstvo za špičkové kvality "KVALITET" NIS  
Акционерное общество за ипотребнава одобрена "КВАЛИТЕТ" НИС  
Joint-stock company for quality testing "KVALITET" NIS

**POTVRDA O USAGLAŠENOSTI - RITTO** Broj: P1618079800  
CONFIRMATION OF CONFORMITY - R&TTE No.

**Podnosioc zahteva:** RITTE CONSULTING DOO  
Applicant: 11000 BEOGRAD RAKOVICA  
KNEZA VISESLAVA 63/2-7

**Vrsta opreme:** KONTROLNI MODUL  
Equipment category:

**Oznaka tipa/modela:** 40737300  
Equipment type/model:

**Robna marka:** Continental  
Equipment trademark:  
**Proizvođač:** Continental Automotive GmbH  
Manufacturer: NEMAČKA

**Vrednovana dokumentacija / Evaluated documentation:**  
**Laboratorij/** Bezbednost/Safety: CSA Group Bayem GmbH  
**Ispitni izveštaji:** 539522-00-0017, 11.04.2015.  
**Laboratory:** EM/EMC: CSA Group Bayem GmbH  
**Test report:** TR251-00-01-01, 09.03.2015.  
RITTO/R&TTE: CSA Group Bayem GmbH  
TR251-00-00-01, 09.03.2015.

Na osnovu gore navedene dokumentacije utvrđeno je da gore navedena oprema zadovoljava zahtev "Pravilnika o radio opremi i telekomunikacionoj terminalnoj opremi" (Sj. glasnik RS, 11/2012).  
On the basis of the above mentioned documentation it is determined that above mentioned equipment fulfils the requirements of the "Rulesbook on Radio Equipment and Telecommunication Terminal Equipment" (Official Gazette of RS, 11/2012).

Nastale promene u specifikaciji, tipu/modelu, komponentama, električnim karakteristikama opreme koji utiču na usaglašenost sa navedenom Pravilnikom moraju se prijaviti "Kvalitet" u.d.o. NIS.  
Any changes occur in the specification, type/model, components of the design, electrical construction which may influence on conformity to the above mention Rulesbook, shall be forwarded to "Kvalitet".

Prvo izdavanje Potvrde za navedenu opremu: 15.05.2015. broj Potvrde: P1615001800



**Mesto i datum izdavanja:** **Valji do:**  
Place and date: 10.05.2021.

  **M.P. Seal**  
Vladimir Vuksanović, dipl.inž.

Ovaj dokument važi samo za proizvođača koji su proizvođači opreme koji su bili predmet vrednovanja  
Bul. Svetog Cara Konstantina 62-66, NIS 18000, Srbija. Tel: (018)550-769, 550-624. Fax: (018)550-636, 550-066  
e-mail: office@kvalitet.co.rs, http://www.kvalitet.co.rs

FOB  
Systém bezklúčového otvárania\*

**KVALITET** Akcionárske družstvo za špičkové kvality "KVALITET" NIS  
Акционерное общество за ипотребнава одобрена "КВАЛИТЕТ" НИС  
Joint-stock company for quality testing "KVALITET" NIS

**POTVRDA O USAGLAŠENOSTI - RITTO** Broj: P1617072200  
CONFIRMATION OF CONFORMITY - R&TTE No.

**Podnosioc zahteva:** H11 E LUGOSKI LINA LINA  
Applicant: 11000 BEOGRAD  
MARICKA 28/29

**Vrsta opreme:** KLJUČ ZA DALJINSKI PRISTUP VOZILU  
Equipment category:

**Oznaka tipa/modela:** V2A/V4x  
Equipment type/model:

**Robna marka:** Continental  
Equipment trademark:  
**Proizvođač:** Continental Automotive GmbH  
Manufacturer: Germany



**Vrednovana dokumentacija / Evaluated documentation:**  
**Laboratorij/** Bezbednost/Safety: M.Duđa Hoihtrepara-Technik  
**Ispitni izveštaji:** 1200846, 02.11.2012/  
**Laboratory:** EM/EMC: 1200846, 02.11.2012/  
**Test report:** EM/EMC: M.Duđa Hoihtrepara-Technik:  
1200844, 02.11.2012/  
RITTO/R&TTE: M.Duđa Hoihtrepara-Technik:  
1200842, 02.11.2012/  
1200843, 02.11.2012/

Na osnovu gore navedene dokumentacije utvrđeno je da gore navedena oprema zadovoljava zahtev "Pravilnika o radio opremi i telekomunikacionoj terminalnoj opremi" (Sj. glasnik RS, 11/2012).  
On the basis of the above mentioned documentation it is found that above mentioned equipment fulfils the requirements of the "Rulesbook on Radio Equipment and Telecommunication Terminal Equipment" (Official Gazette of RS, 11/2012).

Nastale promene u specifikaciji, tipu/modelu, komponentama, električnim karakteristikama opreme koji utiču na usaglašenost sa navedenom Pravilnikom moraju se prijaviti "Kvalitet" u.d.o. NIS.  
Any changes occur in the specification, type/model, components of the design, electrical construction which may influence on conformity to the above mention Rulesbook, shall be forwarded to "Kvalitet".

Prvo izdavanje Potvrde za navedenu opremu: 15.05.2015. broj Potvrde: P161403800

**Mesto i datum izdavanja:** **Valji do:**  
Place and date: 11.04.2020.

  **M.P. Seal**  
Vladimir Vuksanović, dipl.inž.

Ovaj dokument važi samo za proizvođača koji su proizvođači opreme koji su bili predmet vrednovanja  
Bul. Svetog Cara Konstantina 62-66, NIS 18000, Srbija. Tel: (018)550-769, 550-624. Fax: (018)550-636, 550-066  
e-mail: office@kvalitet.co.rs, http://www.kvalitet.co.rs

Modely pre  
srbský trh

Informácie



AGREE PAR L'ANRT MAROC  
Marocké modely Číslo zmluvy: MR 10384 ANRT 2015  
Dátum zmluvy: 14. 5. 2015

AGREE PAR L'ANRT MAROC  
Číslo zmluvy: MR 8478 ANRT 2013  
Dátum zmluvy: 24/09/2013

Telefónny systém hands-free\* (modely s audiosystémom s displejom)

Telefónny systém hands-free\* (modely s audiosystémom s farebným displejom)

**KVALITET** Akcionárska družstvo za špičkovú kvalitu "KVALITET" NIS  
Акционерное общество за высочайшее качество "КВАЛИТЕТ" НИС  
Joint-stock company for quality testing "KVALITET" NIS

**POTVRDA O USAGLAŠENOSTI - RITTO** Brnč: P1618123900  
**CONFIRMATION OF CONFORMITY - RITTE** No.

**Podávateľ/zadávateľ:** RITTE CONSULTING DOO  
**Applicant:** 11900 BEGRAD-RAKOVICA  
KNEZA VIŠESLAVA 632.7

**Vrsta opreme:** AUDIO UREĐAJ ZA AUTOMOBIL  
**Equipment category:** NR-000

**Oznaka tipa/modela:** NR-000  
**Equipment type/model:**

**Robna marka:** MITSUBISHI  
**Equipment trademark:**

**Proizvođač:** Mitsubishi Electric Corporation Sanda Works  
**Manufacturer:** JAPAN

**Vrednovana dokumentacija** Evaluated documentation:  
**Laboratorij/izveštaji izveštaji** Bebedrost/Safety, UL, Japan, Inc. See EMC Lab.:  
10709564H-1, 24.06.2015 /  
EMK/EMC: UL, Japan, Inc. See EMC Lab.:  
10709564H-2, 24.06.2015 /  
RITTO/RITTE: UL, Japan, Inc. See EMC Lab.:  
10709564H-3, 24.06.2015 /  
10709564H-4, 24.06.2015 /  
10709564H-5, 24.06.2015 /  
10709564H-6, 24.06.2015 /  
10709564H-7, 24.06.2015 /

Na osnovu gore navedene dokumentacije utvrdjeno je da gore navedena oprema zadovoljava zahteve Pravilnika o radio opremi i telekomunikacionoj terminalnoj opremi (E. glava R2, 1120/12).  
On the basis of the above mentioned documentation it is found that above mentioned equipment fulfils the requirements of the Rulesbook on Radio Equipment and Telecommunication Terminal Equipment (Official Gazette RS, 1120/12).



Nastavak promena u specifikaciji, špičkovosti, komponentama, električnim karakteristikama opreme koji utiču na usaglašenost sa navedenim Pravilnikom moraju se prijaviti "Kvalitet" u s.d. NIS.  
Any changes occur in the specification, quality, components of the design, electrical construction which may influence on conformity to the above mention Rulesbook, shall be reported to "Kvalitet" NIS.

Prvo izdavanje Potvrde za navedenu opremu: 11.08.2018. Brnč: P16181506100 **Generalni direktor**

**Mesto i datum izdavanja:** Važi do: 08.08.2018. 07.08.2021. 

Ovaj dokument važi samo za proizvode koji su izveštani sa proizvođača koji su bili predmet vrednovanja.  
This document is valid only for products that were reported by the manufacturer who were the subject of the evaluation.  
Bul. Svetog Cara Konstantina 82-86, NIS 18003, Srbija. Tel: (0181550-766, 550-624, Fax: (0181550-636, 550-066  
e-mail: office@kvalitet.co.rs, http://www.kvalitet.co.rs

**KVALITET** Akcionárska družstvo za špičkovú kvalitu "KVALITET" NIS  
Акционерное общество за высочайшее качество "КВАЛИТЕТ" НИС  
Joint-stock company for quality testing "KVALITET" NIS

**POTVRDA O USAGLAŠENOSTI - RITTO** Brnč: P1618134500  
**CONFIRMATION OF CONFORMITY - RITTE** No.

**Podávateľ/zadávateľ:** RITTE CONSULTING DOO  
**Applicant:** 11900 BEGRAD-RAKOVICA  
KNEZA VIŠESLAVA 632.7

**Vrsta opreme:** AUDIO UREĐAJ ZA AUTOMOBIL  
**Equipment category:** BH1601

**Oznaka tipa/modela:** BH1601  
**Equipment type/model:**

**Robna marka:** PANASONIC  
**Equipment trademark:**

**Proizvođač:** PANASONIC CORPORATION AUTOMOTIVE & INDUSTRIAL SYSTEMS COMPANY  
**Manufacturer:** JAPAN

**Vrednovana dokumentacija** Evaluated documentation:  
**Laboratorij/izveštaji izveštaji** Bebedrost/Safety, UL, Japan, Inc. See EMC Lab.:  
106530026, 04.08.2015 /  
EMK/EMC: ANATECH ANDESIS, FRANCE  
RITTO-12-102114-VA, 11.06.2013 /  
EMK/EMC: JAPAN SEE EMC Lab.:  
MPE\_PANONIC\_1211\_04VA\_20130623 /  
UL, Japan, Inc. See CHAN EMC Lab.:  
106530026, 04.08.2015 /  
RITTO/RITTE: T1 Japan AG,  
MPE\_PANONIC\_1211\_04VA\_21.06.2013 /

Na osnovu gore navedene dokumentacije utvrdjeno je da gore navedena oprema zadovoljava zahteve Pravilnika i radio opremi i telekomunikacionoj terminalnoj opremi (E. glava R2, 1120/12).  
On the basis of the above mentioned documentation it is found that above mentioned equipment fulfils the requirements of the Rulesbook on Radio Equipment and Telecommunication Terminal Equipment (Official Gazette RS, 1120/12).

Nastavak promena u specifikaciji, špičkovosti, komponentama, električnim karakteristikama opreme koji utiču na usaglašenost sa navedenim Pravilnikom moraju se prijaviti "Kvalitet" u s.d. NIS.  
Any changes occur in the specification, quality, components of the design, electrical construction which may influence on conformity to the above mention Rulesbook, shall be reported to "Kvalitet" NIS.

Prvo izdavanje Potvrde za navedenu opremu: 07.09.2015. Brnč: P1618108300 **Generalni direktor**

**Mesto i datum izdavanja:** Važi do: 08.08.2018. 04.09.2021. 

Ovaj dokument važi samo za proizvode koji su izveštani sa proizvođača koji su bili predmet vrednovanja.  
This document is valid only for products that were reported by the manufacturer who were the subject of the evaluation.  
Bul. Svetog Cara Konstantina 82-86, NIS 18003, Srbija. Tel: (0181550-766, 550-624, Fax: (0181550-636, 550-066  
e-mail: office@kvalitet.co.rs, http://www.kvalitet.co.rs

Modely pre srbický trh

Informácie

AGREE PAR L'ANRT MAROC  
Marocké modely Číslo zmluvy: MR 10932 ANRT 2015  
Datum zmluvy: 8.10.2015

AGREE PAR L'ANRT MAROC  
Číslo zmluvy: MR 8533 ANRT 2013  
Datum zmluvy: 23. 10. 2013

\* Nie je k dispozícii u všetkých modelov

Systém detekcie objektov v mŕtvom uhle (BSI)\*/monitorovania vozidiel blížiacich sa z boku\*

Adaptívny tempomat (ACC) s funkciou sledovania vozidiel pri nízkych rýchlostiach\*/adaptívny tempomat (ACC)\*/brzdový systém zmiernenia zrážky (CMBS)\*



Tento produkt je v súlade s technickými nariadeniami platnými v Srbsku

 Broj: 1-01-34540-1705/13-3  
Datum: 18.10.2016.  
Beograd

**ПОТВРДА О УСАГЛАШЕНОСТИ**  
Certificate of conformity  
Broj: 34540-1705/13-3  
No:

Противодат. знаменје: RTTP - SmartRadar klasa Beograd  
Датум: 1.06.2016. Упатство: 28-29  
Врста опреме: Радар врсног постојања  
Категорија опреме: 21 G22 (International Blocker - 24dB  
Ознака марке/типа/модела: Аудио / Q23M34  
Изворник произвођача/модела: Equipment Brand/Type/model designation

Произвођач опреме: Аудио АСР ГмбХ  
Изворник произвођача: 36545 Antareska Ulica, Southfield, MI 48034, USA

Датумски документација		
Серије	Тестирање датуми, број и датум:	Име лабораторије:
SRPS EN 62479-2011	40-12/09 (13.05.2012)	Сетекоплице Ворлдвие Инц.
SRPS EN 60950-1-2010 + A11:2010 + A12:2010 + A13:2010 + A14:2010	1-401/13-04 (08.10.2012)	СЕТКОПЛИЦЕ ИСТ СЕРВИСЕС ГмбХ
SRPS EN 501 488-1 V1.9.2.2012	1-401/12-04 (02.10.05.2012)	СЕТКОПЛИЦЕ ИСТ СЕРВИСЕС ГмбХ
SRPS EN 301 091-2 V1.3.2.2012	40-51/12/06 (13.02.2012)	Сетекоплице Ворлдвие Инц.

Прегледом достављене, горе наведене документације, утврђено је да је узгађајност горе наведене опреме са битним захтевима из члана 4. Правилника о радио опреми и телекомуникационој терминалној опреми (Службени гласник РС, број 11/12) исправно доказана. Пуну одговорност за горе наведену достављену документацију преузима подносилац захтева. Ова потврда важи три године од дана издавања.

Having considered the above mentioned submitted documentation, it has been determined that the conformity of the above mentioned equipment with the essential requirements referred to in Art. 4 of Rules on Radio Equipment and Telecommunications Terminal Equipment (Official Gazette of RS, no. 11/12) had been duly proved. The full responsibility for the above mentioned submitted documentation shall be assumed by the applicant. The certificate shall be valid three years from the date of issuance.

Број прилога: -  
Appendix number:  
Важи од: 30.04.2017.  
Valid from:  
Важи до: 30.04.2020.  
Valid until:

  
ДИРЕКТОР СЕКТОРА ЕЛЕКТРОНСКЕ КОМУНИКАЦИЈЕ  
Вукобрат Петковић, дипл. инж.  
Печат и потпис  
Seal and signature

Modely pre srbský trh

Informácie

 Broj: 1-01-34540-317/17-3  
Datum: 27.04.2017.  
Beograd

**ПОТВРДА О УСАГЛАШЕНОСТИ**  
Certificate of conformity  
Broj: 34540-317/17-3  
No:

Подносилац захтева: FIN-LEKS d.o.o. Beograd  
Applicant: 11000 Beograd, Milutina Pavlovića 51/29

Врста опреме: Детектор кретања за примене у друском транспорту и телематици у саобраћају  
Equipment category: Motion Detector for ICTT application

Ознака марке/типа/модела: BOSCH / MRRRev14F  
Equipment brand/type/model designation:

Произвођач опреме: ROBERT BOSCH GmbH  
Equipment manufacturer: Daimlerstrasse 6, 71229 Leinfeng, Germany

Достављена документација:		
Стандарди	Тестирање датуми, број и датум:	Име лабораторије:
SRPS EN 62479-2011	1-693/13-01-02, 09.12.2013.	СЕТЕКОПЛИЦЕ ИСТ СЕРВИСЕС ГмбХ
SRPS EN 60950-1-2010 + A11:2010 + A12:2010 + A13:2010 + A14:2010	21208/25 001 (1-693/13-01-05), 22.01.2014.	ИТВ РХЕИНАНД I.G.A Product GmbH (СЕТЕКОПЛИЦЕ ИСТ СЕРВИСЕС ГмбХ)
SRPS EN 501 488-1 V1.9.2.2012	1-693/13-01-06, 09.12.2013.	СЕТЕКОПЛИЦЕ ИСТ СЕРВИСЕС ГмбХ
SRPS EN 301 091-2 V1.3.2.2012	1-693/13-01-02, 09.12.2013.	СЕТЕКОПЛИЦЕ ИСТ СЕРВИСЕС ГмбХ

Прегледом достављене, горе наведене документације, утврђено је да је узгађајност горе наведене опреме са битним захтевима из члана 4. Правилника о радио опреми и телекомуникационој терминалној опреми (Службени гласник РС, број 11/12) исправно доказана. Пуну одговорност за горе наведену достављену документацију преузима подносилац захтева. Ова потврда важи три године од дана издавања.

Having considered the above mentioned submitted documentation, it has been determined that the conformity of the above mentioned equipment with the essential requirements referred to in Art. 4 of Rules on Radio Equipment and Telecommunications Terminal Equipment (Official Gazette of RS, no. 11/12) had been duly proved. The full responsibility for the above mentioned submitted documentation shall be assumed by the applicant. The certificate shall be valid three years from the date of issuance.

Број прилога: -  
Appendix number:  
Важи од: 30.04.2017.  
Valid from:  
Важи до: 30.04.2020.  
Valid until:

  
ДИРЕКТОР СЕКТОРА ЕЛЕКТРОНСКЕ КОМУНИКАЦИЈЕ  
Вукобрат Петковић, дипл. инж.  
Печат и потпис  
Seal and signature

Izraelské modely

Dialkový ovládač\*/Systém imobilizéra Systém bezkľúčového otvárania\*

כ: רשום יהיה בה, מדבקה יודבק המוצר של חיצונית אריזה שעל היבואן ידאג השיווק לפני אלחוטי הפעלה מרשיון ופטור "משני" בסיס על הינו במכשיר השימוש א. כד"ן הפעולות אחרות למערכות הפרעה וללא מהפרעות מוגן לא - כלומר מרשיון פטור הציוד, בלבד הלקוח על עצמי לשימוש "בוק בפעולת" רק. ב. אלחוטי הפעלה. התקשרות ממשרד מיוחד רשיון מחייב ג' לצד "בוק שרות" מוגן. אחר טכני שינוי כל בו לעשות ולא, המכשיר של המקורית האנטנה את להחליף אסור. ג.

א. השימוש במכשיר הינו על בסיס "משני" ופטור מרשיון הפעלה אלחוטי. כלומר - לא מוגן מהפרעות וללא הפרעה למערכות אחרות הפעולות כד"ן. ב. רק "בפעולת בוק" לשימוש עצמי של הלקוח בלבד, הציוד פטור מרשיון הפעלה אלחוטי. מתן "שרות בוק" לצד ג' מחייב רשיון מיוחד ממשרד התקשרות. ג. אסור להחליף את האנטנה המקורית של המכשיר, ולא לעשות בו כל שינוי טכני אחר.

Telefónny systém hands-free\* (modely s audiosystémom s displejom) Systém detekcie objektov v mŕtvom uhle (BSI)\* /monitorovania vozidiel blížiacich sa z boku\*

א. נקודות הגישה תחיה מיועדת אך ורק כחיבור משתמש המצוי בתצרים מתוחמים (דוגמת בית, בית עסק, מתחם שדה תעופה, קמפוס אוניברסיטאי וכו' ב. לצורך גישה לאינטרנט, נקודות הגישה תקושר מחוץ לתצרים אך ורק אל בעל רשיון למתן שירות גישה לאינטרנט (ISP), להלן-ספק אינטרנט). הקישור לספק אינטרנט יהיה אך ורק באמצעות קו תקשורת נתונים מסופק בידי בעל רשיון למתן שירותי תקשורת א. קישור נקודת הגישה מחוץ לתצרים לצורך תקשורת נתונים ייעשה באמצעות תשתיות של בעל רשיון מתאים. ד. לצורך שרות לצד ג' נדרש רשיון נוסף מאגף הנדסה ורישוי (משרד התקשורת).

א. השימוש במכשיר פטור מרשיון הפעלה אלחוטי, לא מוגן מהפרעות וללא הפרעה למערכות אחרות הפעולות כד"ן. ב. רק "בפעולת בוק" לשימוש עצמי של הלקוח בלבד, הציוד פטור מרשיון הפעלה אלחוטי. מתן "שרות בוק" לצד ג' מחייב רשיון מיוחד ממשרד התקשרות. ג. אסור להחליף את האנטנה המקורית של המכשיר, ולא לעשות בו כל שינוי טכני אחר.

Telefónny systém hands-free\* (modely s audiosystémom s farebným displejom) Adaptívny tempomat (ACC) s funkciou sledovania vozidiel pri nízkych rýchlostiach\*/adaptívny tempomat (ACC)\* /brzdový systém zmiernenia zrážky (CMBS)\*











מספר אישור אלחוטי של משרד התקשרות הוא 51-49855  
אסור להחליף את האנטנה המקורית של המכשיר ולא לעשות בו כל שינוי טכני אחר

10. נתאים מיוחדים והערות המשרד:  
Mid range Radar sensor for vehicles (MRR)  
לפני השיווק ידאג היבואן שעל אריזה חיצונית של המוצר יודבק מדבקה, בה יהיה רשום מס.האישור וכן:  
א. השימוש במכשיר הינו על בסיס "משני" ופטור מרשיון הפעלה אלחוטי. כלומר - לא מוגן מהפרעות וללא הפרעה למערכות אחרות הפעולות כד"ן. ב. רק "בפעולת בוק" לשימוש עצמי של הלקוח בלבד, הציוד פטור מרשיון הפעלה אלחוטי. מתן "שרות בוק" לצד ג' מחייב רשיון מיוחד ממשרד התקשרות. ג. אסור להחליף את האנטנה המקורית של המכשיר, ולא לעשות בו כל שינוי טכני אחר.

Informácie

\* Nie je k dispozícii u všetkých modelov



	Dialkové ovládanie*	Systém imobilizéra	Systém bezklúčového otvárania	Telefónny systém hands-free
Modely pre juhoafrický trh			FOB:  BCM: 	
Modely pre botswanský trh	BOCRA BOCRA/TA/2019/1524	BOCRA BOCRA/TA/2019/1523	FOB: BOCRA BOCRA/TA/2018/944 BCM: BOCRA BOCRA/TA/2019/2322	BOCRA BOCRA/TA/2019/2219
Modely pre zambijský trh			FOB:  BCM: 	

## Systém imobilizéra

[http://www.hondalock.co.jp/ukr\\_doc/hlik6-1r\\_ukr.pdf](http://www.hondalock.co.jp/ukr_doc/hlik6-1r_ukr.pdf)

справжнім Honda Lock Mfg. Co., Ltd. заявляє, що радіобладнання типу HLIK6-1R відповідає статті 355 Закону України.

Повний текст Української декларації про відповідність можна отримати за такою інтернет-адресою:

[http://www.hondalock.co.jp/ukr\\_doc/hlik6-1r\\_ukr.pdf](http://www.hondalock.co.jp/ukr_doc/hlik6-1r_ukr.pdf)

Poštová adresa:

3700 Shimonaka, Sadowara-cho, Miyazaki-shi, Miyazaki,  
880-0293, Japonsko,

Modely pre  
Ukrajinu

Názov výrobcu:

Honda Lock Mfg. Co., Ltd.

Prevádzkové frekvenčné pásmo:

125 kHz

Maximálny výstupný výkon:

148,8 dBμV/m pri 3 m

Názov dovozcu:

Pride Motor LLC

Poštová adresa:

12, Sagaydachnogo Str., Kyiv,04070, Ukrajina

Diaľkové ovládanie\*

[http://www.hondalock.co.jp/ukr\\_doc/hlik6-3t\\_ukr.pdf](http://www.hondalock.co.jp/ukr_doc/hlik6-3t_ukr.pdf)

справжнім Honda Lock Mfg. Co., Ltd. заявляє, що радіобладнання типу HLIK6-3T відповідає статті 355 Закону України.

Повний текст Української декларації про відповідність можна отримати за такою інтернет-адресою:

[http://www.hondalock.co.jp/ukr\\_doc/hlik6-3t\\_ukr.pdf](http://www.hondalock.co.jp/ukr_doc/hlik6-3t_ukr.pdf)

Poštová adresa:

3700 Shimonaka, Sadowara-cho, Miyazaki-shi, Miyazaki,  
880-0293, Japonsko,

Modely pre  
Ukrajinu

Názov výrobcu:

Honda Lock Mfg. Co., Ltd.

Prevádzkové frekvenčné pásmo:

433,87 – 433,97 MHz

Maximálny výstupný výkon:

10 mW (e.r.p.)

Názov dovozcu:

Pride Motor LLC

Poštová adresa:

12, Sagaydachnogo Str., Kyiv,04070, Ukrajina

## Telefónny systém hands-free\* (modely s audiosystémom s farebným displejom)

<https://service.panasonic.ua/>

справжнім Panasonic Corporation заявляє, що тип радіообладнання ВН1601 відповідає Технічному регламенту радіообладнання; повний текст декларації про відповідність доступний на веб-сайті за такою адресою: <https://service.panasonic.ua/> (розділ «Технічне регулювання»)

моделі; ВН1601

Поштовa адреса:  
4261 Ikonobe-cho, Tsuzuki-ku, Yokohama City, 224-8520, Japonsko

Modely pre  
Ukrajnu

Назва виробcu:  
Panasonic Corporation

Превádzkové frekvенčné pásmo:  
2402 – 2480 MHz

Максимальный вьступный вькoн:  
2,5 mW

Назва довозcu:  
Pride Motor LLC

Поштовa адреса:  
12, Sagaydachnogo Str., Kyiv, 04070, Ukraina

**ДЕКЛАРАЦІЯ ПРО ВІДПОВІДНІСТЬ № RTS.UKR.355-70/18**

**1. Радіообладнання (виріб, тип, номер партії чи серійний номер):**  
Пристрій автомобільний мультимедійний торговельної марки Panasonic моделі ВН1601 з обладнанням радіодоступу (інтерфейс передачі даних Bluetooth).

**2. Найменування та адреса виробника або його уповноваженого представника:**  
Уповноважений представник - ТОВ "Радіо Тест Стандарт", Україна, 03115, м.Київ, вул. Львівська, 22-а, кв 135, код ЄДРПОУ 39205151 (Довірність "Panasonic Корпорейшн" ("Panasonic Corporation"), Японія, від 30.01.2018).

**3. Ця декларація відповідності видана під особисту відповідальність виробника:**  
"Panasonic Корпорейшн", 4261 Ikonobe-cho, Tsuzuki-ku, Yokohama City, 224-8520, Japan) ("Panasonic Corporation", 4261 Ikonobe-cho, Tsuzuki-ku, Yokohama City, 224-8520, Japan).

**4. Об'єкт декларації (ідентифікація радіообладнання, яка дає змогу забезпечити його протестуваність; може включати кольорове чітке зображення у разі потреби для ідентифікації зазначеного радіообладнання):**  
Пристрій автомобільний мультимедійний моделі ВН1601 з обладнанням радіодоступу (інтерфейс передачі даних Bluetooth).

**5. Об'єкт декларації відповідає вимогам таких технічних регламентів:**  
Технічного регламенту радіообладнання;

**6. Посилання на відповілі стандарти з переліку національних стандартів, що були застосовані, або посилання на інші технічні специфікації, щодо яких декларується відповідність (із зазначенням ідентифікаційного номера, версії та дати видання):**

Пункт "Технічного регламенту радіообладнання"	Стандарт	Номер протоколу випробувань	Випробувальна лабораторія (адреса державної додаткової інформації)
Застосовані стандарти, що вклучені до "Переліку національних стандартів, відповідність яким надає протестуваність відповідності радіообладнання суттєвими вимогам"			
n.7	-	-	-
Застосовані стандарти, що не вклучені до "Переліку національних стандартів, відповідність яким надає протестуваність відповідності радіообладнання суттєвими вимогам"			
n.6, абзац 1	ДСТУ EN 62368-1:2015 (зі змінами Додаток F), ДСТУ EN 50385:2007	7486 від 20.09.2018	ВН ПТ УЦДПРТ (21227)
n.6, абзац 2	ДСТУ EN 301 489-1:2014 (мн. 8.2, 9.2, 9.3) із урахуванням ДСТУ ЕТСІ EN 301 489-17:2008	7486 від 20.09.2018	ВН ПТ УЦДПРТ (21227)
n.7	ДСТУ ЕТСІ EN 300 328:2008	7486 від 20.09.2018	ВН ПТ УЦДПРТ (21227)

**7. Призначений орган з оцінки відповідності ДЕРЖАВНОГО ПІДПРИЄМСТВА "УКРАЇНСЬКИЙ НАУКОВО-ДОСЛІДНИЙ ІНСТИТУТ РАДІО І ТЕЛЕБАЧЕННЯ",**  
Реєстраційний номер: UA\_TR\_028

(найменування, ідентифікаційний номер згідно з реєстром призначених органів)  
ВІКОНВ  
ЕКСПЕРТИЗУ ТІНУ  
(опис вивчених ним дій)  
та видає сертифікат експертизи типу № 2187.7-СЕТ від 05.11.2018



Telefónny systém hands-free\* (modely s audiosystémom s displejom)

[http://www.mitsubishielectric.com/bu/automotive/doc/ukr/nr-000\\_ukr.pdf](http://www.mitsubishielectric.com/bu/automotive/doc/ukr/nr-000_ukr.pdf)

справжнім [MITSUBISHI ELECTRIC CORPORATION SANDA WORKS] заявляє, що тип радіообладнання [NR-000] відповідає Технічному регламенту радіообладнання; повний текст декларації про відповідність доступний на веб-сайті за такою адресою: [[http://www.mitsubishielectric.com/bu/automotive/doc/ukr/nr-000\\_ukr.pdf](http://www.mitsubishielectric.com/bu/automotive/doc/ukr/nr-000_ukr.pdf)]

Poštová adresa:  
2-3-33, Miwa, Sanda, Hyōgo, 669-1513, Japonsko

Modely pre  
Ukrajinu

Názov výrobcu:  
Mitsubishi Electric Corporation

Prevádzkové frekvenčné pásmo:  
1574,42 – 1576,42 MHz  
2402 – 2480 MHz

Maximálny výstupný výkon:  
2,4 GHz: 12,15 dBm (EIRP)

Názov dovozcu:  
Pride Motor LLC

Poštová adresa:  
12, Sagaydachnogo Str., Kyiv, 04070, Ukrajina

## Tuner\*

<https://service.panasonic.ua/>

справжнім Panasonic Corporation заявляє, що тип радіообладнання CR-LH55EFAE, CR-LH55EBAE відповідає Технічному регламенту радіообладнання; повний текст декларації про відповідність доступний на веб-сайті за такою адресою:

<https://service.panasonic.ua/>  
(розділ «Технічне регулювання»)

моделі; CR-LH55EFAE, CR-LH55EBAE, CR-LH55EGAE, CR-LH55EJAE

Poštová adresa:  
4261 Ikonobe-cho, Tsuzuki-ku, Yokohama City, 224-8520, Japonsko

Modely pre  
Ukrajnu

Názov výrobcu:  
Panasonic Corporation

Názov dovozcu:  
Pride Motor LLC

Poštová adresa:  
12, Sagaydachnogo Str., Kyiv, 04070, Ukrajina

## ДЕКЛАРАЦІЯ ПРО ВІДПОВІДНІСТЬ № RTS.UKR.355-53/19

## 1. Радіообладнання (виріб, тип, номер партії чи серійний номер):

Пристрій автомобільний мультимедійний торговельної марки Panasonic моделей CQ-RH26R0FX, CR-LH55F3GX, CR-LH55F3FX, CR-LH55GETT, CR-LH55GGTT, CR-LH55EFAE, CR-LH55EGAE / FM/AM/DAB-призначення.

## 2. Найменування та адреса виробника або його уповноваженого представника:

Уповноважений представник - ТОВ "Радіо Тест Стандарт", Україна, 03115, м. Київ, вул. Львівська, 22-а, к. 135, код ЄДРПОУ 39205151 (Довіреність "Panasonic Корпорейшн ("Panasonic Corporation)", Японія, від 30.01.2018).

## 3. Ця декларація відповідності видана під особисту відповідальність виробника:

"Panasonic Корпорейшн", 4261 Ikonobe-cho, Tsuzuki-ku, Yokohama City, 224-8520, Японія) ("Panasonic Corporation", 4261 Ikonobe-cho, Tsuzuki-ku, Yokohama City, 224-8520, Japan).

4. Об'єкт декларації (ідентифікація радіообладнання, яка дає змогу забезпечити його прослуховуваність; може включати кольорове чітке зображення у разі потреби для ідентифікації зазначеного радіообладнання):

Пристрій автомобільний мультимедійний моделей CQ-RH26R0FX, CR-LH55F3GX, CR-LH55F3FX, CR-LH55GETT, CR-LH55GGTT, CR-LH55EFAE, CR-LH55EGAE / FM/AM/DAB-призначення.

## 5. Об'єкт декларації відповідає вимогам таких технічних регламентів:

Технічного регламенту радіообладнання;

6. Посилання на відповідні стандарти з переліку національних стандартів, що були застосовані, або посилання на інші технічні специфікації, щодо яких декларується відповідність (із зазначенням ідентифікаційного номера, версії та дати видання):

Пункти регламенту радіообладнання*	Стандарти	Номер протоколу виробника	Випробувальна лабораторія (статус акредитації) або інша інформація
Застосовані стандарти, що включені до "Переліку національних стандартів, відповідність яким надає презумпцію відповідності радіообладнання суттєвим вимогам"			
п.7	-	-	-
Застосовані стандарти, що не включені до "Переліку національних стандартів, відповідність яким надає презумпцію відповідності радіообладнання суттєвим вимогам"			
п.6, абзац 1	ДСТУ EN 62369-1:2015 (зі змінами ДСТУ EN 62369-1:2015)	7482 від 20.09.2018	ВІС РІТ УНЦІРТ (212227)
п.6, абзац 2	ДСТУ EN 301 489-1:2014 (зм. 8.2, 9.2, 9.3) (з урахуванням ДСТУ ETSI EN 301 489-3:2009)	7482 від 20.09.2018	ВІС РІТ УНЦІРТ (212227)
п.7	ДСТУ EN 55013:2016 (п. 4.6)	7482 від 20.09.2018	ВІС РІТ УНЦІРТ (212227)

7. Призначений орган з оцінки відповідності ДЕРЖАВНОГО ПІДПРИЄМСТВА "УКРАЇНСЬКИЙ НАУКОВО-ДОСЛІДНИЙ ІНСТИТУТ РАДІО І ТЕЛЕБАЧЕННЯ" Реєстраційний номер: UA-TR-028

(назвування, ідентифікаційний номер відомо з реєстру призначених органів)

виконав

ЕКСЦЕРПТУ ТИПУ  
(опис виконання п.118)



**ДЕКЛАРАЦІЯ ПРО ВІДПОВІДНІСТЬ № RTS.UKR.355-54/19**

**1. Радіобладнання (виріб, тип, номер партії чи серійний номер):**  
Пристрій автомобільний мультимедійний торговельної марки Panasonic моделей CR-LH55EJAE, CQ-TI2BE1AJ, CQ-TI2BE1BJ з FM/AM/DAB-приймачем.

**2. Найменування та адреса виробника або його уповноваженого представника:**  
Уповноважений представник - ТОВ "Радио Тест Стандарт", Украина, 03115, м. Київ, вул. Львівська, 22-а, к. 135, код ЄДРПОУ 39205151 (Довірчість "Panasonic Корпорейшн ("Panasonic Corporation"), Японія, від 30.01.2018).

**3. На декларацию відповідності вказана піа особисту відповідальність виробника:**  
"Panasonic Corporation", 4261 Konobe-cho, Tsuzuki-ku, Yokohama City, 224-8520, Japan).

**4. Об'єкт декларації (ідентифікаційні радіобладнання, яка дає змогу забезпечити його протектуваність; може включати кольорове чітке зображення у разі потреби для ідентифікації зазначеного радіобладнання):**  
Пристрій автомобільний мультимедійний торговельної марки Panasonic моделей CR-LH55EJAE, CQ-TI2BE1AJ, CQ-TI2BE1BJ з FM/AM/DAB-приймачем.

**5. Об'єкт декларації відповідає вимогам таких технічних регламентів:**  
Технічного регламенту радіобладнання;

**6. Посилання на відповідні стандарти з переліку національних стандартів, що були застосовані, або посилання на інші технічні специфікації, щодо яких декларується відповідність (із зазначенням ідентифікаційного номера, версії та дати видання):**

Пункт "Технічного регламенту радіобладнання"	Стандарти	Віом протекту лабораторії	Випробувальна лабораторія (включає акредитаційну інформацію)
Застосовані стандарти, що не включені до "Переліку національних стандартів, відповідність яких надає протекту відповідності радіобладнання суттєвим вимогам"	-	-	-
а.7	-	-	-
Застосовані стандарти, що не включені до "Переліку національних стандартів, відповідність яких надає протекту відповідності радіобладнання суттєвим вимогам"	-	-	-
а.4, абзац 1	ДСТУ EN 62368-1:2015 (власна документація І)	7404 від 20.09.2018	ВІЛ РІТ УНЦДРТ (20227)
а.4, абзац 2	ДСТУ EN 301 489-1:2014 (вер. 8.2, 9.2, 9.3) (з урахуванням ДСТУ КТН EN 301 489-3:2009)	7404 від 20.09.2018	ВІЛ РІТ УНЦДРТ (20227)
а.7	ДСТУ EN 55032:2014 (п. 4.4)	7404 від 20.09.2018	ВІЛ РІТ УНЦДРТ (20227)

**7. Призначений орган з оцінки відповідності ДЕРЖАВНОГО ПІДПРИЄМСТВА "УКРАЇНСЬКИЙ НАУКОВО-ДОСЛІДНИЙ ІНСТИТУТ РАДІО І ТЕЛЕБАЧЕННЯ".**  
Регістраційний номер: UA.TR.028

(найменування, ідентифікаційний номер згідно з реєстром призначених органів)

ВІСНОВІК ІНСТИТУТУ ІНЖ. (дата виконання віом ДІ)

та видає сертифікат експертизи типу № 2187.5-СЕТ від 14.11.2018 з Додатком І.1 від 19.12.2018 та Додатком І.2 від 04.04.2019



**ДЕКЛАРАЦІЯ ПРО ВІДПОВІДНІСТЬ № RTS.UKR.355-68/18**

**1. Радіобладнання (виріб, тип, номер партії чи серійний номер):**  
Пристрій автомобільний мультимедійний торговельної марки Panasonic моделей CR-LH55EJAE, CQ-TI2BE1AJ, CQ-TI2BE1BJ з FM/AM/DAB-приймачем.

**2. Найменування та адреса виробника або його уповноваженого представника:**  
Уповноважений представник - ТОВ "Радио Тест Стандарт", Украина, 03115, м. Київ, вул. Львівська, 22-а, к. 135, код ЄДРПОУ 39205151 (Довірчість "Panasonic Корпорейшн ("Panasonic Corporation"), Японія, від 30.01.2018).

**3. На декларацию відповідності вказана піа особисту відповідальність виробника:**  
"Panasonic Corporation", 4261 Konobe-cho, Tsuzuki-ku, Yokohama City, 224-8520, Japan).

**4. Об'єкт декларації (ідентифікаційні радіобладнання, яка дає змогу забезпечити його протектуваність; може включати кольорове чітке зображення у разі потреби для ідентифікації зазначеного радіобладнання):**  
Пристрій автомобільний мультимедійний моделей CR-LH55EJAE, CQ-TI2BE1AJ, CQ-TI2BE1BJ з FM/AM/DAB-приймачем.

**5. Об'єкт декларації відповідає вимогам таких технічних регламентів:**  
Технічного регламенту радіобладнання;

**6. Посилання на відповідні стандарти з переліку національних стандартів, що були застосовані, або посилання на інші технічні специфікації, щодо яких декларується відповідність (із зазначенням ідентифікаційного номера, версії та дати видання):**

Пункт "Технічного регламенту радіобладнання"	Стандарти	Віом протекту лабораторії	Випробувальна лабораторія (включає акредитаційну інформацію)
Застосовані стандарти, що не включені до "Переліку національних стандартів, відповідність яких надає протекту відповідності радіобладнання суттєвим вимогам"	-	-	-
а.7	-	-	-
Застосовані стандарти, що не включені до "Переліку національних стандартів, відповідність яких надає протекту відповідності радіобладнання суттєвим вимогам"	-	-	-
а.4, абзац 1	ДСТУ EN 62368-1:2015 (власна документація І)	7404 від 20.09.2018	ВІЛ РІТ УНЦДРТ (20227)
а.4, абзац 2	ДСТУ EN 301 489-1:2014 (вер. 8.2, 9.2, 9.3) (з урахуванням ДСТУ КТН EN 301 489-3:2009)	7404 від 20.09.2018	ВІЛ РІТ УНЦДРТ (20227)
а.7	ДСТУ EN 55032:2014 (п. 4.4)	7404 від 20.09.2018	ВІЛ РІТ УНЦДРТ (20227)

**7. Призначений орган з оцінки відповідності ДЕРЖАВНОГО ПІДПРИЄМСТВА "УКРАЇНСЬКИЙ НАУКОВО-ДОСЛІДНИЙ ІНСТИТУТ РАДІО І ТЕЛЕБАЧЕННЯ".**  
Регістраційний номер: UA.TR.028

(найменування, ідентифікаційний номер згідно з реєстром призначених органів)

ВІСНОВІК ІНСТИТУТУ ІНЖ. (дата виконання віом ДІ)

та видає сертифікат експертизи типу № 2187.5-СЕТ від 14.11.2018



Modely pre  
Ukrainju

## EC Declaration of Conformity



1. The undersigned, Mr. Ryoichi Hiraki, representing the manufacturers, herewith declares that the machinery described below fulfills all the relevant provisions of:

- The EC-directive 2006/42/EC on machinery

2. Description of the machinery

- a) Generic denomination: Pantograph jack  
b) Function: lifting motor vehicle

c) Model	d) Type
SNB	Honda Type-A
SJD	Honda Type-B
SZA	Honda Type-C
SAH	Honda Type-D
TP6	Honda Type-G
T5A	Honda Type-I
T2V	Honda Type-J
TNY	Honda Type-K

3. Manufacturer (1) : Honda Type-A/B/C/G/L/K  
RIKENKAKI CO., LTD.  
5-6-12 Chiyoda Sakado-shi,  
Saitama 350-0214  
JAPAN

4. Manufacturer (2) : Honda Type-D/J  
CHANGZHOU RIKENSEIKO MACHINERY CO., LTD.  
No. 5 Xinlin Road, Zhonglou Changzhou,  
Jiangsu CHINA

5. Legal person authorised to compile the technical file :  
Honda Motor Europe Ltd Belgian Branch  
p/a Honda Motor Europe Ltd – Aalst Office  
Wijngevaertveld 1 (Noord V),  
B-9300 Aalst (Belgium)

6. References to harmonized standards	7. Other standards or specifications
EN1494:2000+A1:2008	-

8. Done at:

Saitama, Japan  
1 December, 2009

*Ryoichi Hiraki*

Ryoichi Hiraki  
President of RIKENKAKI CO., LTD.  
President of CHANGZHOU RIKENSEIKO  
MACHINERY CO., LTD.

Note: This declaration becomes invalid, if technical or operational modifications are introduced without the manufacturers consent.

### Deutsch (German)

EG-Konformitätserklärung

1. Der Unterzeichner, Herr Ryoichi Hiraki, Vertreter der Hersteller, erklärt hiermit, dass die unten beschriebenen Maschinen den relevanten Bestimmungen von folgender Richtlinie entsprechen:

•EG-Richtlinie 2006/42/EC für Maschinen  
2. Beschreibung der Maschine

a) Allgemeine Bezeichnung :  
Scherenwagenheber

b) Funktion : Anhebung des Kraftfahrzeugs  
c) Modell d) Typ

3. Hersteller (1)

4. Hersteller (2)

5. Juristische Person, die bevollmächtigt ist, die technische Datei zu erstellen

6. Bezug auf Standardübereinstimmungen

7. Andere Standards oder Spezifikationen

8. Ausgestellt in 9. Datum

### Français (French)

Déclaration de conformité CE

1. Le soussigné, M. Ryoichi Hiraki, représentant es fabricants, déclare par la présente que les machines décrites ci-dessous satisfont toutes les dispositions pertinentes de:

•La Directive CE 2006/42/EC concernant les machines

2. Description des machines  
a) Dénomination générique :

Cric pantographe

b) Fonction : levage de véhicule à moteur

c) Modèle d) Type

3. Fabricant (1)

4. Fabricant (2)

5. Personne morale habilitée à compiler le fichier technique

6. Références aux normes harmonisées

7. Autres normes ou spécifications

8. Fait à 9. Date

### Nederland (Dutch)

EG-conformiteitsverklaring

1. De ondergetekende, dhr. Ryoichi Hiraki, die de fabrikanten vertegenwoordigt, verklaart hierbij dat de hieronder beschreven machine voldoet aan alle relevante voorzieningen van:

•De EG-richtlijn 2006/42/EG voor machines  
2. Beschrijving van de machine

a) Generieke benaming : Pantograafkrik

b) Functie : Motorvoertuig opheffen

c) Model d) Type

3. Fabrikant (1)

4. Fabrikant (2)

5. Rechtspersoon geautoriseerd voor de samenstelling van het technische dossier

6. Referentie geharmoniseerde normen

7. Andere normen of specificaties

8. Plaats 9. Datum

### Dansk (Danish)

EF-overensstemmelseserklæring

1. Undertegnede, hr. Ryoichi Hiraki, som repræsenterer producenterne, erklærer hermed, at de herunder beskrevne maskiner overholder alle de relevante bestemmelser i:

•Maskindirektivet, EU-direktiv 2006/42/EF  
2. Beskrivelse af maskinerne

a) Generisk betegnelse : Saksedonkraft

b) Funktion : Til at løfte motorkøretøj

c) Model d) Type

3. Producent (1)

4. Producent (2)

5. Juridisk person med bemyndigelse til at udarbejde den tekniske fil

6. Henvisninger til harmoniserede standarder

7. Andre standarder eller specifikationer

8. Sted 9. Dato



<p><b>Italiano (Italian)</b> Dichiarazione CE di Conformità 1. Il sottoscritto, Sig. Ryoichi Hiraki, rappresentante delle fabbriche, dichiara che il veicolo sotto riportato è conforme alle disposizioni pertinenti alla: *Direttiva 2006/42/CE relative agli autoveicoli 2. Descrizione della vettura a) Denominazione generica : Martinetto a pantografo b) Funzione : sollevamento veicolo a motore c) Modello d) Tipo 3. Fabbrica (1) 4. Fabbrica (2) 5. Legale autorizzato a costituire il fascicolo tecnico 6. Riferimento norme standard 7. Altre norme e specifiche 8. Eseguito a 9. Data</p>	<p><b>Ελληνικά (Greek)</b> Δήλωση Συμμόρφωσης ΕΚ 1. Ο υπογεγραμμένος, κ. Ryoichi Hiraki, ως εκπρόσωπος των κατασκευαστών, δηλώνει δια του παρόντος ότι το μηχανήμα που περιγράφεται παρακάτω πληροί όλες τις σχετικές διατάξεις της: *Κοινοτικής Οδηγίας 2006/42/ΕΚ σχετική με μηχανήματα 2. Περιγραφή του μηχανήματος α) Συνήθης ονομασία : Γρύλος αυτοκινήτου β) Λειτουργία: Ανύψωση μηχανοκίνητων οχημάτων γ) Μοντέλο δ) Τύπος 3. Κατασκευαστής (1) 4. Κατασκευαστής (2) 5. Νομικό πρόσωπο εξουσιοδοτημένο για τη σύνταξη του τεχνικού φακέλου 6. Αναφοράς στα εναρμονισμένα πρότυπα 7. Άλλα πρότυπα ή προδιαγραφές 8. Συντάχθηκε στη 9. Ημερομηνία</p>	<p><b>Suomi / Suomen kieli (Finnish)</b> EY Vaatimustenmukaisuusvakuutus 1. Allekirjoittanut, Mr. Ryoichi Hiraki, valmistajan edustaja, vakuuttaa täten, että alla kuvattu laite täyttää kaikki seuraavissa säännöksissä annetut asianmukaiset velvoitteet: *Koneita koskeva EY-direktiivi 2006/42/EC 2. Laiteen kuvaus a) Yleisnimeke : Saksinosturi b) Käyttötarkoitus : moottoriajoneuvon nostaminen c) Malli d) Tyyppi 3. Valmistaja (1) 4. Valmistaja (2) 5. Teknien tiedoston kokoamisoon valtuutettu oikeushenkilö 6. Yhdenmukaistettujen standardien viitetiedot 7. Muut standardit tai tiedot 8. Paikka 9. Päiväys</p>	<p><b>Čeština (Czech)</b> ES - Prohlášení o shodě 1. Niže podepsaný Ryoichi Hiraki jako zástupce výrobce, tímto prohlašuje, že uvedené strojní zařízení splňuje příslušné požadavky Směrnice evropské komise 2006/42/EC pro strojní zařízení. 2. Popis strojního zařízení a) Obecný název : nůžkový zvedák b) Funkce : zvedání motorových vozidel c) Model d) Typ 3. Výrobce (1) 4. Výrobce (2) 5. Právnícká osoba oprávněná k předložení technické dokumentace 6. Odkazy na harmonizované normy 7. Jiné normy nebo specifikace 8. Místo 9. Datum</p>
<p><b>Português (Portuguese)</b> Declaração de Conformidade CE 1. O abaixo-assinado, Ryoichi Hiraki, representando os fabricantes através desta, declara que a maquinaria descrita abaixo cumpre todas as disposições referentes à: *Directiva 2006/42/CE, sobre máquinas. 2. Descrição da maquinaria a) Denominação genérica : Macaco de tesoura b) Função : Elevação de veículo motor c) Modelo d) Tipo 3. Fabricante (1) 4. Fabricante (2) 5. Pessoa jurídica autorizada a compilar o processo técnico 6. Referências às normas harmonizadas 7. Outras normas ou especificações 8. Elaborado em 9. Data</p>	<p><b>Svenska (Swedish)</b> EG-försäkran om överensstämmelse 1. Undertecknad representant för tillverkaren, Mr. Ryoichi Hiraki, försäkrar härmed att den nedan beskrivna maskinutrustningen uppfyller alla tillämpliga bestämmelser i: *EU:s maskindirektiv 2006/42/EG 2. Beskrivning av maskinutrustningen a) Generisk benämning : Saxdomkraft b) Funktion : Lyft av motorfordon c) Modell d) Typ 3. Tillverkare (1) 4. Tillverkare (2) 5. Juridisk person behörig att sammanställa den tekniska dokumentationen 6. Hänvisningar till harmoniserade normer 7. Övriga normer eller specifikationer 8. Utfärdad i 9. Datum</p>	<p><b>Polski (Polish)</b> Deklaracja zgodności WE 1. Niżej podpisany, Pan Ryoichi Hiraki, reprezentujący producentów, niniejszym oświadcza, że opisane poniżej urządzenie jest zgodne z wszystkimi stosownymi postanowieniami: *Dyrektywy maszynowej Wspólnoty Europejskiej 2006/42/WE 2. Opis urządzenia a) Nazwa ogólna : podnośnik nożycowy b) Przeznaczenie : podnoszenie pojazdów silnikowych c) Model d) Typ 3. Producent (1) 4. Producent (2) 5. Osoba prawna upoważniona do kompilacji dokumentacji technicznej 6. Odniesienie do zharmonizowanych norm 7. Inne normy lub specyfikacje 8. Sporządzono w 9. Data</p>	<p><b>Slovenčina (Slovak)</b> ES vyhlásenie o zhode 1. Podpísaný Ryoichi Hiraki, zástupca výrobcov, týmto vyhlasuje, že nižšie opísané strojčie zariadenie spĺňa všetky príslušné ustanovenia tejto smernice: *Smernica 2006/42/ES o strojových zariadeniach 2. Opis strojového zariadenia a) Generické určenie : pantografický zdvihač b) Funkcia : zdvíhanie motorových vozidiel c) Model d) Typ 3. Výrobca (1) 4. Výrobca (2) 5. Autorizovaný zástupca schopný predložiť technickú dokumentáciu 6. Odkazy na harmonizované normy 7. Iné normy alebo požiadavky 8. Miesto 9. Dátum</p>

<p><b>Magyar (Hungarian)</b> EK megfeleléségi nyilatkozat 1. Alulírott, Mr. Ryoichi Hiraki, a gyártók képviselőteiben ezennel kijelenti, hogy az alább megnevezett gép teljesíti: •a gépekre vonatkozó 2006/42/EK irányelv összes vonatkozó előírását: 2. A gép leírása a) Általános megnevezés : olfós emelő b) Rendeltetés : gépkocsisemelő c) Modell d) Típus 3. Gyártó (1) 4. Gyártó (2) 5. A műszaki dokumentáció összeállítására meghatalmazott jogi személy 6. Harmonizált szabványhivatkozások 7. Egyéb szabványok vagy műszaki jellemzők 8. Kiállítás helye 9. Kiállítás dátuma</p>	<p><b>Eesti (Estonian)</b> EU vastavusdeklaratsioon 1. Tootjate esindaja hr. Ryoichi Hiraki kinnitab käesolevaga, et allpool kirjeldatud seadmed vastavad järgmise õigusakti kõigile asjakohastele sätetele: •EU masinadirektiiv 2006/42/EÜ 2. Seadmete kirjeldus a) Üldnimetus : kaärtungraud b) Funktsioon : mootorsõiduki töstmise mudel d) Tüüp 3. Tootja (1) 4. Tootja (2) 5. Juridiline isik, kes on volitatud koostama tehnilist toimitut 6. Viited harmoneeritud standarditele 7. Muud standardid ja spetsifikatsioonid 8. Koht 9. Kuupäev</p>
<p><b>Latviešu (Latvian)</b> EK paziņojums par atbilstību 1. Zemāk parakstījis Ryoichi Hiraki, kas pārstāv ražotājus, ar šo paziņo, ka zemāk aprakstītā mašīna atbilst piemērojamām šīs direktīvas prasībām: •EK Mašīnu direktīva 2006/42/EK 2. Mašīnas apraksts a) Vispārīgs apzīmējums : Vītnes domkrats b) Funkcija : Spēkratu ceļšana c) Modelis d) Tips 3. Ražotājs (1) 4. Ražotājs (2) 5. Juridiskā persona, kas pilnvarota apkopot tehnisko failu 6. Atsauces uz harmonizētajiem standartiem 7. Citi standarti vai specifikācijas 8. Vieta 9. Laiks</p>	<p><b>Slovensčina (Slovenian)</b> Izjava o skladnosti ES 1. Podpisani g. Ryoichi Hiraki, ki zastopa proizvajalce, s tem izjavlja, da naprava, ki je opisana spodaj, izpolnjuje vse relevantne do očbe: •Direktive o napravah 2006/42/ES 2. Opis naprave a) Generično ime : Pantografski dvigalnik b) Funkcija : dvigovanje motornega vozila c) Model d) Tip 3. Proizvajalec (1) 4. Proizvajalec (2) 5. Pravna oseba, ki je upravičena do sestave tehničnega dokumenta 6. Reference glede harmoniziranih standardov 7. Drugi standardi ali specifikacije 8. Ustvarjeno v/na 9. Datum</p>

<p><b>Български (Bulgarian)</b> ЕС декларация за съответствие 1. Долуподписаният г-н Риоки Хираки, представяващ производителите, декларирам с настоящата, че машината описана по-долу напълно изпълнява всички съответни разпоредби на: •Европейската директивата 2006/42/ЕС за машиностроенето 2. Описание на машината a) Генерично наименование : Пантографен крик b) Функция : повдигане на моторни превозни средства c) Модел d) Тип 3. Производител (1) 4. Производител (2) 5. Юридическо лице упълномощено да състави техническия файл 6. Препратки към хармонизирани стандарти 7. Други стандарти или спецификации 8. Изготвено в 9. Дата</p>	<p><b>Român (Romanian)</b> Declarație de conformitate CE 1. Subsemnatul Ryoichi Hiraki, reprezentant al producătorilor, declar prin prezenta că utilajul descris mai jos respectă toate prevederile relevante ale: •Directivei CE 2006/42/CE referitoare la mașini 2. Descrierea utilajului a) Denumire generică : Cric tip pantograf b) Funcție : ridicarea vehiculelor cu motor c) Model d) Tip 3. Producător (1) 4. Producător (2) 5. Persoana juridică autorizată să redacteze fișierul tehnic 6. Trimiteri la standardele armonizate 7. Alte standarde sau specificații 8. Întocmită în 9. Data</p>
<p><b>Türk (Turkish)</b> AT Uygunluk Beyanı 1. Aşağıda imzası bulunan Sn. Ryoichi Hiraki, imalâtçıları temsilen, tarif edilen makinelere in aşağıda adı geçen yönetmeliğin ilgili hükümlerine uygun olduğunu beyan eder: •AT makine direktifi 2006/42/EC 2. Makinelere in tanımı a) Jenerik adı : Pantograf krikö b) İşlevi : motorlu taşıtları kaldırma c) Model d) Tür 3. İmalâtçı (1) 4. İmalâtçı (2) 5. Teknik dosyayı düzenleme yetkilii tüzel kişi 6. Uyulaştırılmış standartlara atfılar 7. Diđer standartlar ya da şartnaneler 8. Düzenlendiđi yer 9. Tarihi</p>	<p><b>Íslenska (Icelandic)</b> EB-samræmisýfirýsing 1. Undirritaður, herra Ryoichi Hiraki, fulltrúi framleiðanda, lýsir yfir að vélbúnaðinum, sem lýst er hér að neðan, uppfyllir öll viðeigandi ákvæði: •EB-tilskipunarrinnar 2006/42/EC um vélbúnað 2. Lýsing á vélbúnaðinum a) Almenn heiti : Tviarma tjakkur b) Hlutverk : að lyfta vélknúnum ökutækjum c) Gerð d) Tegund 3. Framleiðandi (1) 4. Framleiðandi (2) 5. Lögaðili sem hefur heimild að taka saman tækniskjal 6. Tilvísanir í samhefða staðla 7. Aðrir staðlar eða tæknisýningar 8. Staður 9. Dagsetning</p>

<p><b>Español (Spanish)</b> Declaración de Conformidad CE 1. El abajo firmante, Sr. Ryoichi Hiraki, en representación de los fabricantes, por la presente declara que la maquinaria descrita a continuación cumple con las disposiciones aplicables de: •La directiva 2006/42/CE relativa a maquinarias 2. Descripción de la maquinaria a) Denominación genérica : Gato pantográfico b) Función : Elevación de vehículo automotor c) Modelo d) Tipo 3. Fabricante (1) 4. Fabricante (2) 5. Persona jurídica autorizada para recopilar el archivo técnico 6. Referencias de normas armonizadas 7. Otras normas o especificaciones 8. Elaborada en 9. Fecha</p>	<p><b>Norsk (Norwegian)</b> EF-samsvarserklæring 1. Undertegnede, Ryoichi Hiraki, som representerer produsentene, erklærer herved at maskinen beskrevet nedenfor oppfyller alle relevante bestemmelser i: •EU-maskindirektiv 2006/42/EU 2. Beskrivelse av maskineriet a) Generisk betegnelse : Pantografjekk (biljekk) b) Funksjon : løfting av motorkjøretøyer c) Modell d) Type 3. Produsent (1) 4. Produsent (2) 5. Juridisk person med fullmakt til å utarbeide den tekniske dokumentasjonen 6. Henvisninger til harmoniserte standarder 7. Andre standarder eller spesifikasjoner 8. Utarbeidet 9. Dato</p>
<p><b>Lietuvių kalba (Lithuanian)</b> EB atitikties deklaracija 1. Toliau pasirašęs gamintojų atstovas Ryoichi Hiraki deklaruoja, kad toliau aprašytoji įranga atitinka visas atitinkamas nuostatas, išdėstytas: •EB Direktyvoje 2006/42/EB dėl mašinų 2. Įrangos aprašymas a) Bendras pavadinimas : pantografo kėliklis b) Funkcija : motorinės transporto priemonės kėlimas c) Modelis d) Tipas 3. Gamintojas (1) 4. Gamintojas (2) 5. Juridinis asmuo, įgaliotas sudaryti techninę bylą 6. Nuoroda į lygiavertčius standartus 7. Kiti standartai arba specifikacijos 8. Atlikta 9. Data</p>	<p><b>Hrvatski (Croatian)</b> Izjava o sukladnosti EK 1. Ja, dolje potpisani Ryoichi Hiraki, predstavnik proizvođača, ovime izjavljujem da su strojevi opisani u nastavku sukladni s bitnim odredbama: •Direktive 2006/42/EZ Europskog parlamenta i vijeća o strojevima 2. Opis stroja a) Generički naziv : pantografska dizalica b) Funkcija : podizanje motornog vozila c) Model d) Tip 3. Proizvođač (1) 4. Proizvođač (2) 5. Pravna osoba ovlaštena za sastavljanje tehničke dokumentacije 6. Upućivanje na uskladene norme 7. Ostale norme ili specifikacije 8. Mjesto 9. Datum</p>



Pripútanie.....	52
Tehotné ženy.....	55
Výstražný indikátor.....	49, 114
<b>Bezpečnostné štítky</b> .....	105
<b>Bezpečnosť detí</b> .....	74
Detská poistka dverí.....	202
<b>Bluetooth® Audio</b> .....	312, 361
<b>Bočné airbagy</b> .....	65
<b>Bočné zrkadlá</b> .....	241
<b>Bočný hlavový airbag</b> .....	67
<b>Brzdový systém</b> .....	632
Automatické podržanie brzdy.....	635
Indikátor.....	108
Kvapalina.....	699
Nožná brzda.....	634
Parkovacia brzda.....	632
Protiblokovací brzdový systém (ABS).....	638
Systém brzdového asistenta.....	639
<b>Brzdový systém zmiernenia zrážky (CMBS)</b> .....	565

## C

<b>Certifikačný štítok</b> .....	808
<b>Chladiaca kvapalina (motor)</b> .....	694
Doplňanie do chladiča.....	696
Doplňanie do rezervnej nádrže.....	694
Prehrievanie.....	779
<b>Chladiaca kvapalina motora</b> .....	694
Doplňanie do chladiča.....	696
Doplňanie do rezervnej nádrže.....	694
Prehrievanie.....	779
<b>Chladič</b> .....	696

## Č

<b>Čas (nastavenie)</b> .....	186
<b>Čelné sklo</b> .....	233
Čistenie.....	736
Kvapalina ostrekovača.....	701
Lišty stieračov.....	711
Odmrazenie/odhmlievanie.....	279
Ostrekovače a stierače.....	233
<b>Čistenie interiéru</b> .....	732
<b>Čistenie vonkajších častí</b> .....	735
<b>Čísla (identifikačné)</b> .....	808

## D

<b>DAB</b> .....	303, 347
<b>Defekt (pneumatika)</b> .....	744
<b>Denné počítadlo kilometrov</b> .....	163
<b>Denné prevádzkové osvetlenie</b> .....	229
<b>Detský záchytný systém</b> .....	74
Detská autosedačka smerujúca dozadu.....	77
Detský záchytný systém pre dočatá.....	77
Detský záchytný systém pre malé deti.....	79
Inštalácia detského záchytného systému pomocou lonového/ramenného bezpečnostného pásu.....	96
Používanie pripevňovacieho popruhu.....	98
Sedáky.....	102
Väčšie deti.....	101
Výber detského záchytného systému.....	80
<b>Dialkové ovládanie audiosystému</b> .....	288
<b>Dialkový ovládač</b> .....	197

<b>Dojazdová rezervná pneumatika</b> .....	744, 806
<b>Dolné body ukotvenia</b> .....	91
<b>Doplnenie</b> .....	
Ostrekovač.....	701
<b>Doplnkový záchytný systém (SRS)</b> .....	60
<b>Doplňanie</b> .....	
Chladiaca kvapalina.....	694
Motorový olej.....	693
<b>Držiaky na nápoje</b> .....	257
<b>Držiaky na poháre</b> .....	257
<b>Dvere</b> .....	188
Automatické odomykanie dverí.....	203
Automatické zamykanie dverí.....	203
Indikátor otvorených dverí.....	45
Kľúče.....	188
Uzamknutie/odmknutie dverí zvnútra.....	201
Uzamknutie/odmknutie dverí zvonka.....	191
<b>Dvierka otvoru na doplňanie paliva</b> .....	31, 656

## F

<b>Filter</b> .....	
Prachový a pelový.....	730
<b>FM/AM rádio</b> .....	297, 344
<b>Funkcia Radio Data System (RDS)</b> .....	298, 346
<b>Funkcia RDS (Radio Data System)</b> .....	298, 346
<b>Funkcie</b> .....	283

## H

Háčik na batožinu .....	265
Háčiky na šaty .....	263
HFT (telefónny systém hands-free) .....	430, 451
Hodiny .....	186
Honda Sensing .....	562
Honda TRK .....	755

## I

Identifikačné čísla .....	808
Identifikácia vozidla .....	808
Motor a prevodovka .....	808
Identifikačné čísla vozidla .....	808
Indikátor	
Adaptívny tempomat (ACC) a nastavená rýchlosť inteligentného obmedzovača rýchlosti .....	125
Indikátor adaptívneho tempomatu (ACC) a indikátor nastavenej rýchlosti inteligentného obmedzovača rýchlosti .....	125
Indikátor automatického vypnutia pri voľnobehu (žltý) .....	124
Indikátor automatického vypnutia pri voľnobehu (žltý) .....	124
Indikátor diaľkových svetiel .....	121
Indikátor inteligentného obmedzovača rýchlosti .....	125
Indikátor M (režim manuálneho 7-rýchlostného radenia)/indikátor radenia .....	112
Indikátor nízkeho tlaku oleja .....	782

Indikátor nízkej hladiny paliva .....	114
Indikátor parkovacej brzdy a brzdového systému (žltý) .....	110
Indikátor parkovacej brzdy a brzdového systému .....	108
Indikátor polohy radiacej páky .....	112, 503, 505
Indikátor poruchy .....	111, 783
Indikátor predných hmlových svetiel .....	121
Indikátor systémového hlásenia .....	120
Indikátor systému adaptívnych tlmičov .....	117
Indikátor systému detekcie objektov v mŕtvom uhle (BSI) .....	134
Indikátor systému nabíjania .....	112, 782
Indikátor vypnutia airbagu spolujazdca .....	70
Indikátor zadného hmlového svetla .....	121
Indikátory .....	108
ABS (protiblokovací brzdový systém) .....	114
Automatické podržanie brzdy .....	635
Automatické prepínanie diaľkových svetiel .....	120
Automatické vypnutie pri voľnobehu (žltý) .....	124
Brzdový systém zmiernenia zrážky (CMBS) .....	131
Detekcia objektov v mŕtvom uhle (BSI) .....	134
Diaľkové svetlá .....	121
Doplňkový záchytný systém .....	115
Hlavný indikátor tempomatu .....	529, 530
Indikátor alarm systému .....	123
Indikátor M (režim manuálneho 7-rýchlostného radenia)/indikátor radenia .....	112
Indikátor poruchy .....	111
Inteligentný obmedzovač rýchlosti .....	125
Jazdný režim .....	123

Nízka hladina paliva .....	114
Nízky tlak oleja .....	111
Nízky tlak v pneumatikách/systém výstrahy poklesu tlaku v pneumatikách .....	118
Obmedzovač rýchlosti .....	125
Parkovacia brzda a brzdový systém .....	108
Parkovacia brzda a brzdový systém (žltý) .....	110
Podradenie .....	112
Poloha radiacej páky .....	112
Predchádzanie vybočenia z vozovky .....	126, 128
Predné hmlové svetlá .....	121
Preradenie .....	112
Pripomenutie bezpečnostného pásu .....	114
Režim ECON .....	123
Smerový signál a výstražné svetlá .....	121
Systém adaptívnych tlmičov .....	117
Systém EPS (elektrický posilňovač riadenia) .....	117
Systém imobilizéra .....	122
Systém nabíjania .....	112
Systém podpory riadenia vozidla v jazdnom pruhu (LKAS) .....	130, 611
Systém prevodovky .....	112
Systém VSA (asistent stability vozidla) .....	116
Systém výstrahy poklesu tlaku v pneumatikách .....	119
Systémové hlásenie .....	120
VSA VYPNUTÉ .....	117, 545
Zadné hmlové svetlo .....	121
Zapnuté svetlá .....	121
Zapnutý/vypnutý predný airbag spolujazdca .....	115
Zaradený prevod .....	113

Indikátory adaptívneho tempomatu (ACC) s funkciou sledovania vozidiel pri nízkych rýchlostiach.....	129, 576
Indikátory opotrebovania (pneumatika).....	717
Indikátory otáčok.....	168
Indikátory predbiehania.....	224
Indikátory preradenia/podradenia.....	112, 508, 510
Inteligentný obmedzovač rýchlosti.....	537
Interiérové svetlá.....	252
iPod.....	306, 350

## J

Jazda	
Brzdenie.....	632
Jazyk (HFT).....	453
Jednotky USB flash.....	309, 358, 382

## K

Kamera predného snímača.....	629
Kľúč	
Nedá sa otočiť.....	36
Kľúč na kolesové matice (rukoväť zdvíhaka).....	750
Kľúče.....	188
Dialkový ovládač.....	197
Štítok s číslom.....	190
Typy a funkcie.....	188
Zadné dvere nemožno otvoriť.....	202
Kontinuálne variabilná prevodovka.....	501
Kvapalina.....	698

Plazivá rýchlosť.....	501
Podradenie na nižší prevodový stupeň.....	501
Používanie radiacej páky.....	29, 502, 503, 504, 505
Radenie.....	502, 504
Radiaca páka sa nedá pohnúť.....	776
<b>Kontrola bezpečnosti.....</b>	<b>45</b>
<b>Kotviace body na uchytenie nákladu.....</b>	<b>265</b>
<b>Kryt batožinového priestoru.....</b>	<b>266</b>
<b>Kúrenie.....</b>	<b>268</b>
<b>Kvapaliny</b>	
Brzdová/spojková.....	699
Chladiaca kvapalina motora.....	694
Kontinuálne variabilná prevodovka.....	698
Manuálna prevodovka.....	698
Ostrekovač čelného skla.....	701

## L

LaneWatch™.....	559
Licencie softvéru s otvoreným zdrojovým kódom.....	386

## M

Manuálna prevodovka.....	509
Maximálna povolená hmotnosť.....	487
Merač G.....	168
Merač polohy plynového pedála.....	168
Merač prítlaku brzd.....	168
Mierka (motorový olej).....	690
Monitorovanie vozidiel blížiacich sa z boku.....	647

<b>Motor.....</b>	<b>808</b>
Chladiaca kvapalina.....	694
Olaj.....	687
Štartovanie.....	493, 496
Štartovanie pomocou štartovacích káblov.....	772
Zvuková signalizácia spínača.....	218
<b>Motorový olej.....</b>	<b>687</b>
Doplňanie.....	693
Indikátor nízkeho tlaku oleja.....	111, 782
Indikátor nízkej hladiny oleja.....	789
Kontrola.....	690
Odporúčany motorový olej.....	687
<b>MP3.....</b>	<b>309, 358</b>

## N

<b>Napájacia zásuvka príslušenstva.....</b>	<b>259</b>
<b>Nariadenia.....</b>	<b>811</b>
<b>Nastavenie</b>	
Opierka ruky.....	251
Predné opierky hlavy.....	246
Predné sedadlá.....	243
Teplota.....	165
Volant.....	239
Zadné sedadlá.....	250
Zrkadlá.....	240
<b>Nastavenie displeja.....</b>	<b>296, 338</b>
<b>Nastavenie hodín.....</b>	<b>186</b>
<b>Nastavenie zvuku.....</b>	<b>295, 337</b>
<b>Nastavitelný obmedzovač rýchlosti.....</b>	<b>533</b>
<b>Naštartovanie motora.....</b>	<b>493, 496</b>

Nástroje.....	742
Nebezpečenstvo výfukových plynov (oxid uhoľnatý).....	104
Nízke nabitie akumulátora.....	782
Nosnosť.....	487
Nožná brzda.....	634
Núdzový stav.....	797

## O

Obmedzovač rýchlosti, inteligentný.....	537
Obmedzovač rýchlosti, nastaviteľný.....	533
Obnovenie všetkých nastavení na predvolené hodnoty.....	429
Obrazovka audiosystému/informačná obrazovka.....	291, 316
Obsluha ovládaním hlasom.....	340
Obrazovka hlasového portálu.....	341
Príkazy na obrazovke.....	343
Príkazy pre audiosystém.....	342
Príkazy pre systém klimatizácie.....	343
Príkazy pre telefón.....	342
Príkazy vyhľadávania hudby.....	343
Rozpoznávanie hlasu.....	340
Užitočné príkazy.....	342
Všeobecné príkazy.....	343
Odkladacia schránka v palubnej doske.....	254
Odmrazenie čelného skla a okien.....	279
Odomknutie dverí.....	191
Odomknutie predných dverí zvnútra.....	201

<b>Odstraňovanie problémov</b>	
Defekt/pneumatika s defektom.....	744
Motor sa nenašartuje.....	768
Núdzové odťahovanie.....	797
Prehrievanie.....	779
Radiaca páka sa nedá pohnúť.....	776
Vypálená poistka.....	790

<b>Okná (otváranie a zatváranie).....</b>	<b>212</b>
---	------------

<b>Olej (motorový).....</b>	<b>687</b>
Doplňanie.....	693
Indikátor nízkeho tlaku oleja.....	111, 782
Indikátor nízkej hladiny oleja.....	789
Kontrola.....	690
Odporúčany motorový olej.....	687
Systém monitorovania oleja.....	670
Viskozita.....	687

<b>Opierka ruky.....</b>	<b>251</b>
<b>Opotrebované pneumatiky.....</b>	<b>716</b>
<b>Ostrekovač svetlometu.....</b>	<b>236</b>
<b>Ostrekovače okien.....</b>	<b>233</b>
Dolievanie/doplňanie kvapaliny.....	701
Spínač.....	233
<b>Osvetlenie.....</b>	<b>224, 702</b>
Spínače svetiel.....	224
<b>Otáčkomer.....</b>	<b>159</b>
<b>Otočné tlačidlo výberu (zvuk).....</b>	<b>290</b>
<b>Otočný ovládač.....</b>	<b>163</b>
<b>Otváranie/zatváranie</b>	
Elektricky ovládané okná.....	212
Kapota.....	685
Strešné okno.....	216

Výklopné dvere.....	204
---------------------	-----

<b>Otvorenie</b>	
Výklopné dvere.....	801
<b>Ovládacie prvky.....</b>	<b>185</b>
<b>Ovládanie jasu (prístrojový panel).....</b>	<b>237</b>
<b>Ovládanie osvetlenia.....</b>	<b>237</b>
Otočný ovládač.....	237

## P

<b>Palivo.....</b>	<b>654</b>
Dojazd.....	164
Indikátor nízkej hladiny paliva.....	114
Odporúčania.....	654
Okamžitá spotreba paliva.....	164
Spotreba paliva a emisie CO <sub>2</sub> .....	658
Tankovanie.....	654
Ukazovateľ.....	159
<b>Parkovacia brzda.....</b>	<b>632</b>
<b>Plazivá rýchlosť (kontinuálne variabilná prevodovka).....</b>	<b>501</b>
<b>Plynný oxid uhoľnatý.....</b>	<b>104</b>
<b>Pneumatika s defektom.....</b>	<b>744</b>
<b>Pneumatiky.....</b>	<b>716</b>
Defekt (pneumatika s defektom).....	744
Indikátory opotrebovania.....	717
Kontrola.....	716
Kontrola a údržba.....	716
Otáčanie.....	719
Rezervná pneumatika.....	744, 806
Snehové reťaze.....	720



Súprava na dočasnú opravu (TRK).....	755
Tlak vzduchu.....	806
Zimné.....	720
<b>Počítadlá, ukazovatele.....</b>	<b>159</b>
Počítadlo najazdených kilometrov.....	163
<b>Podradenie na nižší prevodový stupeň (kontinuálne variabilná prevodovka).....</b>	<b>501</b>
<b>Podsvietenie indikátora preradenia/Alarm indikátora preradenia.....</b>	<b>160</b>
<b>Poistky.....</b>	<b>790</b>
Kontrola a výmena.....	796
Umiestnenie.....	790
<b>Polohy radiacej páky prevodových stupňov</b>	
Kontinuálne variabilná prevodovka.....	502, 504
Manuálna prevodovka.....	509
<b>Pop-up Hood System</b>	
Starostlivosť o Pop-up Hood System (Systém „vyskakujúcej“ kapoty).....	73
<b>Pop-up Hood System (Systém „vyskakujúcej“ kapoty).....</b>	<b>71</b>
<b>Port HDMI™.....</b>	<b>287</b>
<b>Porty USB.....</b>	<b>285</b>
<b>Prachový a peľový filter.....</b>	<b>730</b>
<b>Predchádzanie vybočeniu z vozovky.....</b>	<b>617</b>
<b>Predné airbagy (SRS).....</b>	<b>60</b>
<b>Predné opierky hlavy.....</b>	<b>246</b>
<b>Predné sedadlá.....</b>	<b>243</b>
Nastavenie.....	243
<b>Prehrávanie pomocou funkcie Bluetooth® Audio.....</b>	<b>312, 361</b>
<b>Prehrievanie.....</b>	<b>779</b>

<b>Preprava batožiny.....</b>	<b>485, 487</b>
<b>Prevodovka.....</b>	<b>502, 504, 509</b>
Číslo.....	808
Indikátor polohy radiacej páky.....	112, 503, 505
Indikátor zaradeného prevodu.....	112
Kontinuálne variabilná prevodovka.....	502, 504
Kvapalina.....	698
Manuálna.....	509
Režim manuálneho 7-stupňového radenia.....	506
<b>Priemerná rýchlosť.....</b>	<b>164</b>
<b>Priemerná spotreba paliva.....</b>	<b>164</b>
<b>Priestor konzoly.....</b>	<b>255</b>
<b>Pripojenie smartfónu.....</b>	<b>366</b>
<b>Pripojenie Wi-Fi.....</b>	<b>370</b>
<b>Prispôsobiteľné funkcie.....</b>	<b>171, 388, 396</b>
<b>Príslušenstvo a úpravy.....</b>	<b>738</b>
<b>Prístrojový panel.....</b>	<b>107</b>
Ovládanie jasu.....	237
<b>Protiblokovací brzdový systém</b>	
Indikátor.....	114
<b>Protiblokovací brzdový systém (ABS).....</b>	<b>638</b>

## R

<b>Radarový snímač.....</b>	<b>631</b>
<b>Radenie (prevodovka).....</b>	<b>502, 504, 509</b>
<b>Radiaca páka.....</b>	<b>502, 504, 509</b>
Nedá sa pohnúť.....	776
Používanie.....	502, 504
Uvoľnenie.....	776

<b>Radiace páčky Režim manuálneho 7-stupňového radenia.....</b>	<b>506, 507</b>
<b>Ramenné ukotvenie.....</b>	<b>54</b>
<b>Rádio (FM/AM).....</b>	<b>297, 344</b>
<b>Rev Match System (Systém dorovňovania otáčok).....</b>	<b>511</b>
<b>Rezervná pneumatika.....</b>	<b>744, 806</b>
<b>Režim ECON.....</b>	<b>513</b>
<b>Režim manuálneho 7-stupňového radenia.....</b>	<b>506</b>
<b>Riadenie.....</b>	<b>483</b>
Kontinuálne variabilná prevodovka.....	501
Naštartovanie motora.....	493, 496
Preraďovanie prevodových stupňov.....	502, 504, 509
Tempomat.....	529
<b>Riešenie problémov.....</b>	<b>741</b>
Brzdový pedál vibruje.....	36
Po otvorení dverí zaznie zvuková signalizácia....	38
Výstražné indikátory.....	108
Zadné dvere nemožno otvoriť.....	37
Zvuky počas brzdenia.....	39
<b>Rozhranie s informáciami pre vodiča.....</b>	<b>161</b>

## S

<b>Samosovrný diferenciál (LSD).....</b>	<b>548</b>
<b>Sedadlá.....</b>	<b>243</b>
Nastavenie.....	243
Predné sedadlá.....	243
Vyhrievanie predných sedadiel.....	268
Zadné sedadlá.....	250
<b>Sedadky (pre deti).....</b>	<b>102</b>

Signál núdzového zastavenia.....	640	Smerové signály.....	223	Používanie automatického kúrenia.....	270
Sklo (starostlivosť).....	736	Výmena žiaroviek.....	702	Snímače.....	274
Sklopenie zadných sedadiel.....	250	<b>Svetlá na čítanie.....</b>	253	<b>Systém klimatizácie (systém kúrenia)</b>	
Služba Siri Eyes Free.....	372	<b>Svetlomety.....</b>	224	Prachový a pelový filter.....	730
Smerové signály.....	223	Automatická prevádzka.....	225	<b>Systém kúrenia.....</b>	270
Indikátory (prístrojový panel).....	121	Ostrekovač.....	236	Kúrenie.....	270
Smerovky (smerové signály).....	223	Používanie.....	224	Odmrazenie čelného skla a okien.....	272
Snímač teploty.....	165, 282	Stlmenie.....	224, 229	Prachový a pelový filter.....	730
<b>Song By Voice™ (SBV) (Ovládanie skladieb</b>		Zameranie.....	702	<b>Systém monitorovania oleja.....</b>	670
hlasom).....	353	<b>Symbol nízkej hladiny oleja.....</b>	789	<b>Systém parkovacieho snímača.....</b>	643
Spätné zrkadlo.....	240	<b>Systém adaptívnych tmičov</b>		<b>Systém podpory riadenia vozidla v jazdnom</b>	
Spínač jazdných režimov.....	526	Tlačidlo.....	528	pruhu (LKAS).....	609
Spínač zapalovania.....	218	<b>Systém adaptívnych tmičov (ADS).....</b>	528	<b>Systém predchádzania vybočenia z vozovky</b>	
Spínače (v okolí volantu).....	4, 5, 6, 218	<b>Systém detekcie objektov v mŕtvom uhle (BSI).....</b>	556	Zapnutie a vypnutie.....	619
Spotreba paliva a emisie CO <sub>2</sub> .....	658	<b>Systém Eco Assist.....</b>	11	<b>Systém pripomenutia servisu.....</b>	665
Starostlivosť o vonkajšie časti (čistenie).....	735	<b>Systém EPS (elektrický posilňovač</b>		<b>Systém rozpoznávania dopravných značiek</b>	
<b>Stierače a ostrekovače.....</b>	233	riadenia).....	117, 786	Vypnutie a zapnutie malých ikon.....	628
Kontrola a výmena líšt stieračov.....	711	<b>Systém elektrického posilňovača</b>		<b>Systém rozpoznávania dopravných</b>	
Predné.....	233	riadenia (EPS).....	786	značiek (TSR).....	622
Zadné.....	235	Indikátor.....	117, 786	<b>Systém výstrahy poklesu tlaku v</b>	
<b>Stlmenie</b>		<b>Systém imobilizéra.....</b>	207	pneumatikách.....	549, 553
Svetlomety.....	224	Indikátor.....	122	Indikátor.....	118, 119
<b>Stopky.....</b>	169	<b>Systém klimatizácie.....</b>	275	<b>Systém výstrahy poklesu tlaku v pneumatikách</b>	
<b>Súprava na dočasnú opravu (TRK).....</b>	755	Odmrazenie čelného skla a okien.....	279	Inicializácia.....	550, 553
<b>Svetlá</b>		Používanie automatickej klimatizácie.....	275	<b>Systém zabezpečenia.....</b>	207
Automatické.....	225	Prachový a pelový filter.....	730	Indikátor alarm systému.....	123
Denné prevádzkové osvetlenie.....	229	Režim recirkulácie/čerstvého vzduchu.....	278	Indikátor systému imobilizéra.....	122
Hmlové svetlá.....	227	Snímače.....	282		
Indikátor diaľkových svetiel.....	121	Zmena režimu.....	275, 278		
Indikátor zapnutých svetiel.....	121	<b>Systém klimatizácie (Systém kúrenia)</b>			
Interiérové.....	252	Odmrazenie čelného skla a okien.....	272		

## Š

Špecifikácie žiaroviek .....	805
Špecifikované palivo.....	654
<b>Štartovanie motora</b>	
Nenašartuje sa.....	768
Štartovanie pomocou štartovacích káblov.....	772
Zvuková signalizácia spínača motora.....	218
Štartovanie pomocou štartovacích káblov.....	772
Štítok s číslom kľúča.....	190

## T

Tabuľka špecifikácií maziva.....	805
Tachometer .....	159
<b>Tankovanie</b> .....	654
Benzín.....	654, 804
Indikátor nízkej hladiny paliva.....	114
Palivomer.....	159
Tapeta.....	293, 324
Tehotné ženy.....	55
Technické údaje .....	804
<b>Telefónny systém hands-free (HFT)</b> .....	430, 451
Automatické importovanie telefónneho zoznamu a histórie hovorov z mobilného telefónu.....	444, 464
Fonetická modifikácia telefónneho zoznamu....	468
Možnosti počas hovoru.....	450, 475
Nastavenie možností textových/e-mailových správ.....	462
Nastavenie telefónu.....	436, 459
Obmedzenia manuálnej obsluhy .....	431, 453

Ponuky systému HFT.....	432, 454
Prijatie hovoru.....	449, 475
Prijatie textovej/e-mailovej správy.....	476
Rýchla voľba.....	445, 465
Tlačidlá systému HFT.....	430, 451
Tón zvonenia.....	442, 463
Uskutočnenie hovoru.....	447, 472
Výber konta textových alebo e-mailových správ.....	477
Zobrazenie stavu systému HFT.....	431, 453
Zobrazovanie správ.....	478

<b>Tempomat</b> .....	529
-----------------------	-----

### Teplota

Zobrazenie vonkajšej teploty.....	165
-----------------------------------	-----

<b>Tlačidlo štartovania/vypnutia</b> .....	219
--	-----

<b>Tlačidlo štartovania/vypnutia motora</b> .....	219
---	-----

<b>Tlačidlo vyhrievania zadného okna/vyhrievaných bočných zrkadiel</b> .....	238
--	-----

<b>Tlačidlo vypnutia funkcie automatického vypnutia pri voľnobehu</b> .....	515
---	-----

<b>Tlačidlo výstražných svetiel</b> .....	4, 5
---	------

<b>Tlačidlo Zobrazit/Informácie</b> .....	161, 316
---	----------

<b>Tlak vzduchu</b> .....	806
---------------------------	-----

<b>Tlmenie</b>	
----------------	--

Spätné zrkadlo.....	240
---------------------	-----

<b>TRK (súprava na dočasnú opravu)</b> .....	755
--	-----

<b>Ť</b>	
----------	--

<b>Ťahanie prívesu</b> .....	488
------------------------------	-----

Nosnosť.....	488
--------------	-----

Vybavenie a príslušenstvo.....	490
--------------------------------	-----

### Ťahanie vozidla

Núdzový stav.....	797
-------------------	-----

## U

<b>Ukazovatele</b> .....	159
--------------------------	-----

<b>Ultrazvukové snímače</b> .....	210
-----------------------------------	-----

<b>Uplynutý čas</b> .....	164
---------------------------	-----

<b>Uzamknutie najvyššej úrovne</b> .....	211
--	-----

<b>Uzamknutie/odomknutie</b> .....	188
------------------------------------	-----

Detská poistka dverí.....	202
---------------------------	-----

Kľúče.....	188
------------	-----

Pomocou kľúča.....	199
--------------------	-----

Zvnútra.....	201
--------------	-----

Zvonka.....	191
-------------	-----

## Ú

<b>Údržba</b> .....	661
---------------------	-----

Akumulátor.....	722
-----------------	-----

Bezpečnostné opatrenia.....	662
-----------------------------	-----

Bezpečnosť.....	663
-----------------	-----

Brzdová/spojková kvapalina.....	699
---------------------------------	-----

Chladiaca kvapalina.....	694
--------------------------	-----

Chladič.....	696
--------------	-----

Čistenie.....	732
---------------	-----

Dialkový ovládač.....	727
-----------------------	-----

Klimatizácia.....	729
-------------------	-----

Kvapalina prevodovky.....	698
---------------------------	-----

Olej.....	690
-----------	-----

Pneumatiky .....	716
Pod kapotou.....	682
Systém monitorovania oleja.....	670
Systém pripomenutia servisu.....	665
Vykurovací systém.....	729
Výmena žiaroviek.....	702
Úpravy (a príslušenstvo).....	738

## V

Viskozita (olej).....	687, 805
Volant .....	239
Nastavenie .....	239
Vonkajšie zrkadlá.....	241
Vozidlá s turbomotormi .....	659
VSA (asistent stability vozidla).....	544
Vybitý akumulátor.....	772
Vyhĺasenie o zhode ES – prehľad obsahu.....	823
Vyhrievané bočné zrkadlá.....	238
Vyhrievanie predných sedadiel.....	268
Vyhrievanie zadných sedadiel .....	269
Vynulovanie denného počítadla kilometrov.....	164
Výber detského záchytného systému.....	80
Výklopné dvere.....	204
Nie je možné otvoriť.....	801
Páčka uvoľnenia.....	801
žiarovka.....	710
Výkon vo wattoch.....	805
Výmena	
Akumulátor.....	724, 727
Guma lišty stierača.....	711, 714

Pneumatiky.....	744
Poistky.....	790
Žiarovky.....	702
Výmena žiaroviek.....	702
Bočné obrysové svetlá.....	703
Bočné smerové svetlá/výstražné svetlá.....	705
Brzdové svetlá.....	706
Cúvacie svetlo.....	706
Interiérové svetlá.....	709
Koncové svetlá.....	707
Koncové svetlá a zadné hmlové svetlo.....	707
Osvetlenie batožinového priestoru.....	710
Osvetlenie odkladacej schránky v palubnej doske.....	709
Osvetlenie zrkadla v slnečnej clone .....	709
Predné hmlové svetlá .....	702
Predné smerové svetlá, pozičné svetlá/denné prevádzkové svetlá .....	702
Stropné svetlo.....	709
Svetlo na čítanie .....	708
Svetlomety.....	702
Tretie brzdové svetlo.....	707
Zadné osvetlenie evidenčného čísla.....	707
Zadné smerové svetlo.....	706
Výstražné a informačné hlásenie.....	135
Výstražné štítky.....	105
Výstražný indikátor sa rozsvieti/bliká.....	782

## W

WMA.....	309, 358
----------	----------

## Z

Zabudovaný kľúč.....	189
Zadná kamera s rôznymi režimami zobrazenia... ..	652
Zadné sedadlá (sklopenie).....	250
Zamykanie/Odomykanie	
Automatické zamykanie/odomykanie dverí ...	203
Zapaľovacie sviečky.....	804
Zariadenia emitujúce rádiové vlny.....	811
Zastavenie .....	641
Zdvihák (kľúč na kolesové matice).....	750
Zimné pneumatiky.....	720
Snehové reťaze.....	720
Zobrazenie vonkajšej teploty.....	165
Zrkadlá .....	240
Bočné.....	241
Nastavenie .....	240
Vnútorné spätné .....	240
Vonkajšie.....	241
Zrkadlá v slnečnej clone .....	9

