

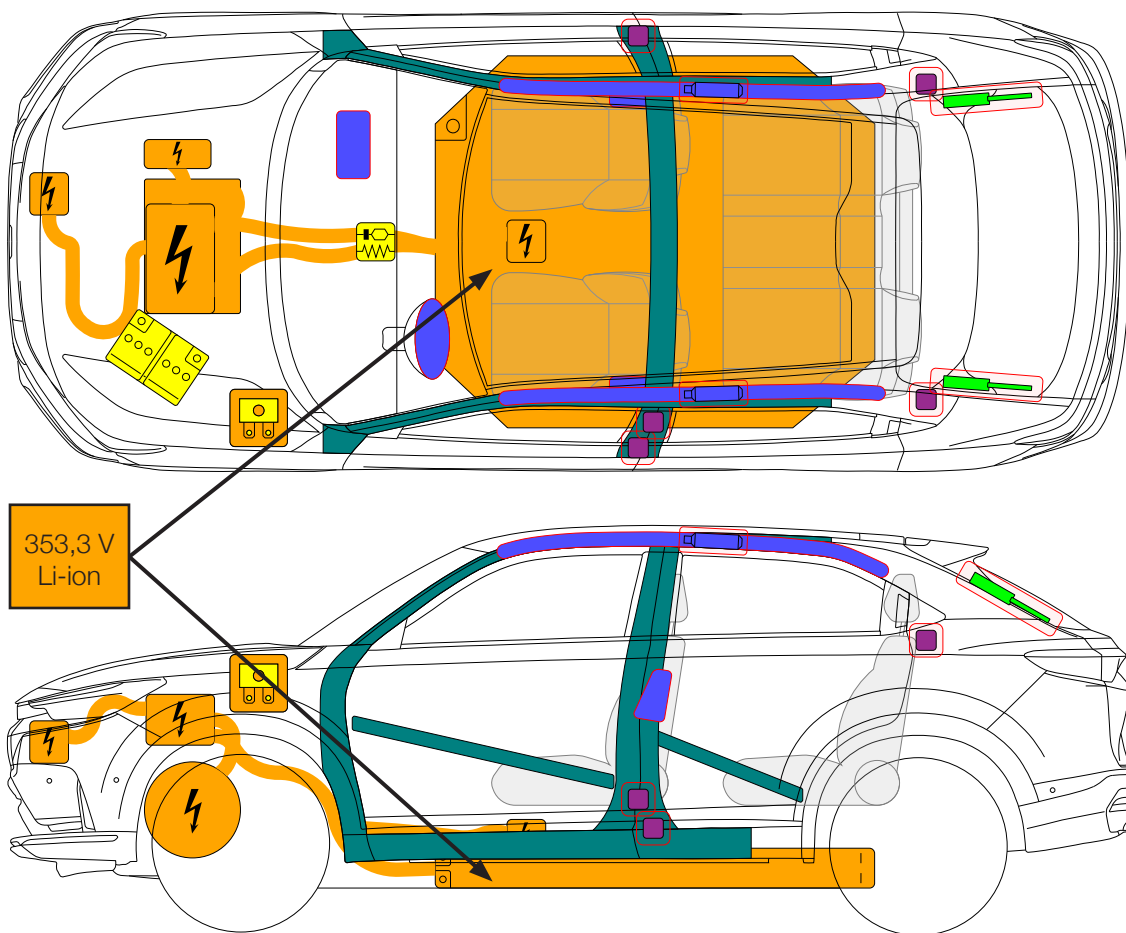













HONDA

Honda e:Ny1
5dr SUV
(2023 -)



| | | | | |
|--|---|---|--|---|
|  Airbag |  Generátor plynu |  Predpínač bezpečnostných pásov |  Plynový tlmič, predpätá pružina |  Riadiaca jednotka SRS |
|  Akumulátor nízkeho napätia |  Vysokonapäťový akumulátor |  Napájací kábel vysokého napätia |  Komponent vysokého napätia |  Poistková skrinka deaktivujúca vysoké napätie |
|  Zóna vysokej pevnosti | | | | |
| | | | | |

1. Identifikácia / rozpoznanie



AK MOTOR NEVYDÁVA ZVUK, NEZNAMENÁ TO, ŽE JE VOZIDLO VYPNUTÉ. TICHÝ POHYB ALEBO SCHOPNOSŤ OKAMŽITÉHO OPĀTOVNÉHO NAŠARTOVANIA SÚ DOSTUPNÉ, KÝM NIE JE VOZIDLO ÚPLNE VYPNUTÉ. POUŽITE VHODNÉ OOP.

Logá



Meno modela



Nabíjací port



2. Znehybnenie / stabilizácia / zdvíhanie

Znehybnite vozidlo:

1. Zablokujte kolesá, zatahnite parkovaciu brzdú a stlačením tlačidla P (parkovanie) vyberte polohu P (parkovanie)
2. Aktivujte ručnú brzdú potiahnutím prepínača ručnej brzdy (P)



Body zdvíhania:



Vhodné body zdvíhania



Vysokonapätový akumulátor

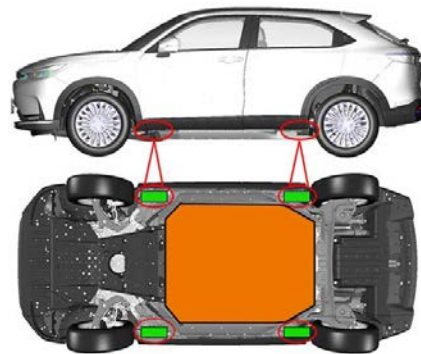

3. Zabránenie priamemu nebezpečenstvu / bezpečnostné predpisy



V prípade kolízie s aktiváciou prepínača bezpečnostných pásov a/alebo rozvinutím airbagu sa vysokonapätový systém automaticky vypne. Zadržiacie systémy sú stále aktívne.

Ak sa kontrolka nerozsvieti, alebo ak nemôžete vykonať postup bežným spôsobom, vykonajte ho alternatívnym spôsobom 1 & 2.

Bežný spôsob:

Ak na prístrojovej doske svieti kontrolka „Ready“ (Pripravené), jedenkrát stlačte tlačidlo Start/Stop (Štart/Stop). Deaktivujete tak vysokonapätový systém.



Následne vyberte elektrický kľúč a vzdialte sa od vozidla aspoň na 5 m

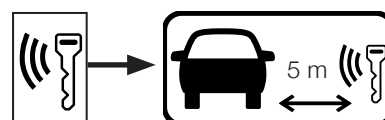

Alternatívny spôsob:

1. Odpojte 12voltovú batériu

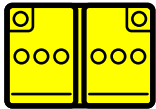

2. Deaktivácia vysokonapätového systému v priestore motora

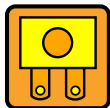

Bezpečnostné pokyny:

Nikdy sa nedotýkajte, nestrihajte ani neotvárajte žiadny oranžový vysokonapätový napájací kábel alebo vysokonapätový komponent!

4. Prístup k cestujúcim

**Nastavenie sedadla
Manuálne**



**Nastavenie sedadla
Elektrické**



Nastavenie stípu riadenia



Otvorte dvere batožinového priestoru zvnútra

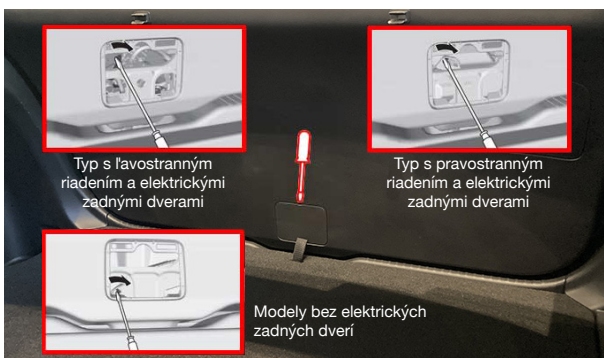







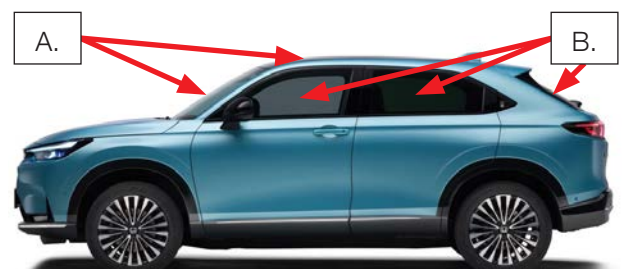





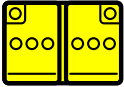

Typy skla:

A. Vrstvené sklo

B. Tvrdené sklo



5. Uložená energia / kvapaliny / plyny / pevné látky

| | | |
|---|-----------------------|--|
|  | 353,3 V |       |
|  | 12 V |   |
|  | R-1234yf 415-465 g |     |



V prípade úniku tradičnej chladiacej kvapaliny (skontrolujte nádržku) zo systému chladenia vysokonapäťového (VN) akumulátora sa môže VN akumulátor dostať do nestabilného stavu s rizikom úniku tepla. Zvyšujúca sa teplota akumulátora môže indikovať únik tepla.



6. V prípade požiaru



POUŽITE VEĽKÉ MNOŽSTVO ČISTEJ VODY



**POTENCIÁLNE RIZIKO OPÄTOVNÉHO VZNIETENIA/
ONESKORENÉHO VZNIETENIA VN AKUMULÁTORA!**



Osoby, ktoré takéto nehody riešia, sa musia chrániť pomocou osobných ochranných prostriedkov (OOP) vrátane dýchacieho prístroja s uzatvoreným okruhom (SCBA) a musia vykonať vhodné opatrenia na ochranu osôb, ktoré sa nachádzajú v smere vetra od miesta nehody.

7. V prípade ponorenia

- Riziko elektrického šoku vo vode v dôsledku vysokonapäťového systému nie je zvýšené;
- Ak je to možné, vozidlo vyberte z vody a pokračujte v deaktiváčnom procese pre toto vozidlo (pozri kapitolu 3).

8. Odťah / preprava / uskladnenie

Umiestnenie ťažného oka

Umiestnenie predného háku

Umiestnenie zadného háku



Odtahovanie

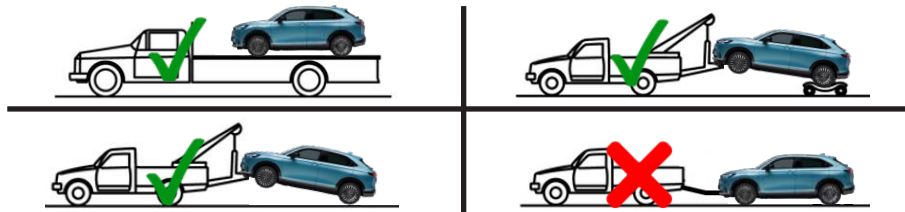

VOZIDLO SKLADUJTE ZAPARKOVANÉ VONKU V BEZPEČNEJ VZDIALENOSTI (≥ 5 M) OD OSTATNÝCH OKOLITÝCH OBJEKTOV ALEBO VOZIDIEL

POTENCIÁLNE RIZIKO OPĀTOVNÉHO VZNIETENIA/ ONESKORENÉHO VZNIETENIA VN AKUMULÁTORA!



10. Vysvetlenie použitých piktogramov

| | | | |
|--|---|--|-------------------------------|
| | Vybrať inteligentný kľúč | | Elektrické vozidlo |
| | Výstraha, elektrina | | Horľavý |
| | Znak všeobecnej výstrahy | | Nebezpečné pre ľudské zdravie |
| | Výstraha, nízka teplota | | Akútna toxicita |
| | Komponent klimatizácie | | Výbušnina |
| | Použitie vody na uhasenie ohňa | | Žieravé materiály |
| | Použitie teplotnej infračervenej kamery | | Kapota |